



und Erden . . .	2	x			1290	Tabakerzeugnisse (ohne Abfälle) . . . . .			
rdgas-	-	-			1299	Veredlung von Erzeugnissen dieser Güter-			
ergbau					13	Textilien . . . . .	237		x
und Erden . . .	2	x			1310	Textile Spinnstoffe und Garne . . . . .	kg	10	17 099 206
					1320	Gewebe . . . . .	kg	43	69 407 753
	962	x	24 479 717	22	1330	Textilveredlung . . . . .		48	x
	92	x	4 232 700	32	1391	Gewirke und Gestricke . . . . .		12	x
	22	x	196 962	7	1392	Konfektionierte Textilwaren (ohne Bekleidung) . . . . .		70	x
	157	x	4 410 627	31	1393	Tappiche und textile Fußbodenbeläge,			
	10	x	79 693	5	1394	auch konfektioniert . . . . .	kg	14	36 845 082
erzeugnisse .	6	x	148 319	14	1395	Sellerwaren . . . . .	kg	4	3 029 310
oren,					1396	Vliesstoffe (auch getränkt, bestrichen, überzogen			
. g. . . . .	12	x	495 480	26	1397	oder mit Lagen versehen) und Erzeugnisse			
	42	x	1 211 722	36	1398	daraus (ohne Bekleidung) . . . . .	kg	12	49 308 780
					1399	Technische Textilien . . . . .		65	x
	11		2 885 581	30	14	Sonstige Textilwaren, a. n. g. . . . .		5	x
	4		97 467	16	141	Bekleidung . . . . .	49		x
peiseeis) . . .	27	x	1 342 737	8	1411	Bekleidung aus Leder oder rekonstituiertem			
	4	x	85 542 600	10	1412	Leder (einschl. Mänteln) (ohne Bekleidungs-			
	26	x	577 201	19	1413	zubehör, Schuhe und Kopfbedeckungen) . . . . .	St	11	1 075 085
	13	x	460 971	42	1414	Sonstige Oberbekleidung (ohne Arbeits-			
	508	x	3 186 592	26	1415	und Berufsbekleidung) . . . . .	St	19	5 795 500
	55				1416	Wäsche . . . . .		11	x
	2				1417	Bekleidung und Bekleidungszubehör, a. n. g. . . . .		12	x
	7				1418	Pelzwaren . . . . .		-	-
	41		605 557 331	30	1419	Strumpfwaren . . . . .		4	x
	11		124 048 886	26	1420	Bekleidung a. n. g., aus Gewirken oder Gestricken	St	4	
	24	x	474 688	17	1421	Veredlung von Erzeugnissen dieser Güterab-			
	24	x	465 843	18	1422	teilung (ohne Bekleidung aus textilen Stoffen) . . . . .		2	x
ereitungen,					1423	Leder und Lederwaren . . . . .	33		x
n oder zum					1424	Leder und Lederfaserstoff; zugerichtete			
inem Inhalt	2			17	1425	und gefärbte Felle . . . . .		4	x
	61	x	786 590	12	1426	Lederwaren (ohne Lederbekleidung und Schuhe) . . . . .		16	x
ereitet	29	x	453 031	12	1427	Schuhe . . . . .		13	x
Güter-	t				1428	Veredlung von Erzeugnissen dieser Güter-			

## Statistische Berichte

### Allgemeinbildende Schulen in Nordrhein-Westfalen

2009



# **Allgemeinbildende Schulen in Nordrhein-Westfalen**

**2009**

Herausgegeben von  
Information und Technik Nordrhein-Westfalen, Geschäftsbereich Statistik  
Mauerstraße 51, 40476 Düsseldorf • Postfach 10 11 05, 40002 Düsseldorf  
Telefon 0211 9449-01 • Telefax 0211 442006  
Internet: <http://www.it.nrw.de>  
E-Mail: [poststelle@it.nrw.de](mailto:poststelle@it.nrw.de)

Erschienen im November 2010

Alle Statistischen Berichte finden Sie als PDF-Datei zum kostenlosen  
Download in unserer Internet-Rubrik „Publikationen“.

© Information und Technik NRW, Düsseldorf, 2010  
Auszugsweise Vervielfältigung und Verbreitung mit Quellenangabe gestattet.

# Inhalt

	Seite	
<b>Vorbemerkung</b> .....	7	
<b>Begriffsdefinitionen</b> .....	7	
<b>Grafiken</b> .....	12	
<b>Tabellen</b>		
		Regionale Gliederung
<b>Grundschulen</b>		
1. Schuleckdaten 2009/10 .....	20	Kreis
2. Verteilung der Schülerpopulation 2009/10 .....	22	Kreis
3. Lehrergrunddaten 2009/10 .....	28	Kreis
4. Erteilte wöchentliche Unterrichtsstunden 2009/10 .....	30	Kreis
5. Einschulungen/Nichteinschulungen 2009/10 .....	32	Kreis
<b>Hauptschulen</b>		
1. Schuleckdaten 2009/10 .....	40	Kreis
2. Verteilung der Schülerpopulation 2009/10 .....	42	Kreis
3. Schulabgänger/-innen im Abgangsjahr 2009 .....	48	Kreis
4. Lehrergrunddaten 2009/10 .....	54	Kreis
5. Erteilte wöchentliche Unterrichtsstunden 2009/10 .....	56	Kreis
<b>Volksschulen</b>		
1. Schuleckdaten 2009/10 .....	60	Kreis
2. Verteilung der Schülerpopulation 2009/10 .....	60	Kreis
3. Schulabgänger/-innen im Abgangsjahr 2009 .....	61	Kreis
4. Lehrergrunddaten 2009/10 .....	62	Kreis
5. Erteilte wöchentliche Unterrichtsstunden 2009/10 .....	62	Kreis
<b>Realschulen</b>		
1. Schuleckdaten 2009/10 .....	64	Kreis
2. Verteilung der Schülerpopulation 2009/10 .....	66	Kreis
3. Schulabgänger/-innen im Abgangsjahr 2009 .....	72	Kreis
4. Lehrergrunddaten 2009/10 .....	78	Kreis
5. Erteilte wöchentliche Unterrichtsstunden 2009/10 .....	80	Kreis
<b>Gesamtschulen</b>		
1. Schuleckdaten 2009/10 .....	84	Kreis
2. Verteilung der Schülerpopulation 2009/10 .....	86	Kreis
3. Schulabgänger/-innen im Abgangsjahr 2009 .....	92	Kreis
4. Lehrergrunddaten 2009/10 .....	98	Kreis
5. Erteilte wöchentliche Unterrichtsstunden 2009/10 .....	100	Kreis

## Gymnasien

1. Schuleckdaten 2009/10 . . . . .	104	Kreis
2. Verteilung der Schülerpopulation 2009/10 . . . . .	106	Kreis
3. Schulabgänger/-innen im Abgangsjahr 2009 . . . . .	112	Kreis
4. Lehrergrunddaten 2009/10 . . . . .	118	Kreis
5. Erteilte wöchentliche Unterrichtsstunden 2009/10 . . . . .	120	Kreis

## Freie Waldorfschulen

1. Schuleckdaten 2009/10 . . . . .	124	Kreis
2. Verteilung der Schülerpopulation 2009/10 . . . . .	130	Kreis
3. Schulabgänger/-innen im Abgangsjahr 2009 . . . . .	135	Kreis
4. Lehrergrunddaten 2009/10 . . . . .	140	Kreis
5. Erteilte wöchentliche Unterrichtsstunden 2009/10 . . . . .	146	Kreis
6. Einschulungen 2009/10 . . . . .	152	Kreis

## Weiterbildungskollegs

1. Schuleckdaten 2009/10 . . . . .	159	Kreis
2. Verteilung der Teilnehmerpopulation 2009/10 . . . . .	161	Kreis
3. Schulabgänger/-innen im Abgangsjahr 2009 . . . . .	167	Kreis
4. Lehrergrunddaten 2009/10 . . . . .	173	Kreis
5. Erteilte wöchentliche Unterrichtsstunden 2009/10 . . . . .	175	Kreis

## Gesamtübersichten

1. Schüler/-innen 2009/10 nach Schuljahrgang und schulischer Herkunft . . . . .	179	Land
2. Schüler/-innen 2009/10 nach Schuljahrgang und Klassenarten . . . . .	185	Land
3. Regelschüler/-innen, Wiederholer/-innen sowie Seiteneinsteiger/-innen 2009/10 nach Schuljahrgang . . . . .	189	Land
4. Nichtversetzte am Ende des Schuljahres 2008/09 nach Schuljahrgang . . . . .	193	Land
5. Neuaufnahmen in den 5. Schuljahrgang 2009/10 nach schulischer Herkunft . . . . .	195	Land
6. Ausländische Schüler/-innen 2009/10 nach Land der Staatsangehörigkeit und Schuljahrgang bzw. Bildungsbereich . . . . .	196	Land
7. Schulabgänger/-innen im Abgangsjahr 2009 nach Schuljahrgang bzw. Semester und Ab- gangsart . . . . .	209	Land
8. Teilnehmer/-innen am Fremdsprachenunterricht 2009/10 nach Schuljahrgang bzw. Bildungsbereich . . . . .	214	Land
9. Klassen 2009/10 nach Schuljahrgang, Klassenfrequenz und Standardabweichung . . . . .	217	Land
10. Hauptamtliche und TV-L Lehrer/-innen 2009/10 nach Lehramt und Alter . . . . .	219	Land
11. Schulen 2009/10 nach der Trägerschaft . . . . .	228	Land

## Zeitreihe

1. Allgemeinbildende Schulen 1989 – 2009 . . . . .	233	Land
--	-----	------

## Anhang

1. Schüler/-innen an Grundschulen 2009/10 nach Schuljahrgang und Geburtsjahr. . . . .	239	Land
2. Schüler/-innen an Hauptschulen 2009/10 nach Schuljahrgang und Geburtsjahr. . . . .	240	Land
3. Schüler/-innen an Realschulen 2009/10 nach Schuljahrgang und Geburtsjahr . . . . .	241	Land
4. Schüler/-innen an Gesamtschulen 2009/10 nach Schuljahrgang und Geburtsjahr. . . . .	242	Land
5. Schüler/-innen an Gymnasien 2009/10 nach Schuljahrgang und Geburtsjahr . . . . .	243	Land
6. Allgemeinbildende Schulen 1996/97 – 2009/10 nach Schulformen . . . . .	244	Land
7. Indikatoren zur Versorgung der Schulen mit Lehrer/-innen 2009/10 . . . . .	245	Land
8. Schülerdaten Primarstufe 2009/10 . . . . .	246	Land
9. Einschulungen 2009/10 . . . . .	248	Land
10. Lehrerdaten Primarstufe 2009/10 . . . . .	249	Land
11. Unterrichtsdaten Primarstufe 2009/10 . . . . .	250	Land
12. Schülerdaten Sekundarstufe I 2009/10 . . . . .	250	Land
13. Abgänger/-innen aus der Sekundarstufe I im Abgangsjahr 2009 nach Abschlüssen . . . . .	251	Land
14. Lehrerdaten Sekundarstufe I 2009/10 . . . . .	252	Land
15. Unterrichtsdaten Sekundarstufe I 2009/10 . . . . .	253	Land
16. Schülerdaten Sekundarstufe II 2009/10 . . . . .	253	Land
17. Abgänger/-innen aus der Sekundarstufe II im Abgangsjahr 2009 nach Abschlussarten . . . . .	254	Land
18. Lehrerdaten Sekundarstufe II 2009/10 . . . . .	255	Land
19. Unterrichtsdaten Sekundarstufe II 2009/10 . . . . .	256	Land
20. Private Schulen 2009/10 . . . . .	257	Land
21. Öffentliche Schulen 2009/10 . . . . .	258	Land

### **Zeichenerklärung**

(nach DIN 55 301)

- 0 weniger als die Hälfte von 1 in der letzten besetzten Stelle, jedoch mehr als nichts
- nichts vorhanden (genau null)
- . Zahlenwert unbekannt oder geheimzuhalten
- x Tabellenfach gesperrt, weil Aussage nicht sinnvoll

### **Hinweis für Anhangtabellen**

Abweichungen in den Summen erklären sich aus dem Runden der Einzelwerte.

## Vorbemerkung

Für Zwecke der Bildungspolitik, Bildungsplanung, Bildungsforschung und Bildungsökonomie werden vielfältige Informationen über Stand, Entwicklung und Finanzierung des Bildungssystems sowie über die Bildungssituation der Bevölkerung benötigt. Um diese Aufgaben besser erfüllen zu können, wurden in der Bildungsstatistik schon frühzeitig eigene ADV-gestützte statistische Informationssysteme aufgebaut. Dazu zählen auch die Amtlichen Schuldaten (ASD), die Bestandteil des nordrhein-westfälischen Schulinformationssystems sind.

Das ASD-Konzept basiert auf der Zusammenführung der früheren amtlichen Schulstatistik und der früheren Erhebung der Unterrichtsverteilung (für Schulverwaltungsaufgaben) in ein einheitliches, für alle Schulformen anwendbares Erhebungskonzept, das zugleich den Rückgriff auf bereits in den verschiedenen Teilsystemen der Schulverwaltungsdateien gespeicherte Daten ermöglicht.

Das Datenspektrum der Amtlichen Schuldaten (Schul-, Klassen-, Schüler-, Lehrer- und Unterrichtsdaten) berücksichtigt neben NRW-spezifischen Belangen der Schulaufsicht und Bildungsplanung auch das von der Kultusministerkonferenz (KMK) vereinbarte bundeseinheitliche Mindestlieferungsprogramm und die auf inter- und supranationaler Ebene bereitzustellenden schulstatistischen Informationen. Es deckt damit nicht nur schulstatistische Grundinformationen auf regionaler Ebene ab, sondern liefert auch umfassende Steuerungs- und Planungsdaten für alle Bereiche der Schulverwaltung.

Mit der vorliegenden Veröffentlichung wird die jährliche Dokumentation zur Statistik im Bereich der allgemeinbildenden Schulen fortgesetzt. Den Ergebnissen liegt die Erhebung der amtlichen Schuldaten (ASD) im Herbst 2009 zugrunde.

Der Statistische Bericht gibt einen Überblick über wesentliche Grund- und Eckdaten der einzelnen allgemeinbildenden Schulformen. In den Gesamtübersichten stehen Informationen zu spezielleren bildungsstatistischen Fragestellungen zur Verfügung. Anhand einer Zeitreihe mit Grunddaten zu einzelnen Schulformen wird die Entwicklung ab 1989 dargestellt. Nähere Erläuterungen der verwendeten Begriffe können den Begriffsdefinitionen entnommen werden.

## Begriffsdefinitionen

### Abgeordnete Lehrkräfte

Lehrkräfte, die zwar entweder ihre Stelle oder einen TV-L Vertrag an der berichtenden Schule haben bzw. eine Stelle dort besetzen, jedoch ausschließlich an einer anderen Dienststelle (keine Schule) tätig sind.

### Abiturientenquote

Anteil der Abiturienten (Abgänger/-innen mit Abitur) am alterstypischen Durchschnittsjahrgang der 18- bis unter 22-Jährigen.

### Aktive Lehrkräfte

Lehrerpopulation ohne langfristig abwesende Lehrkräfte.

### Auffangklasse

Für ausgesiedelte und ausländische Kinder und Jugendliche eingerichtete Klasse mit dem Ziel der schulischen Integration (Überweisung in Regelklassen, Erwerb entsprechender Schulabschlüsse).

### Beurlaubte/langfristig erkrankte Lehrkräfte

Lehrkräfte, die zwar entweder ihre Stelle oder einen TV-L Vertrag an der berichtenden Schule haben bzw. eine Stelle dort besetzen oder einen Gestellungsvertrag haben, aber wegen Krankheit oder Beschäftigungsverbot gem. § 6 Abs. 1 Mutterschutzgesetz auf längere Sicht keinen Unterricht erteilen.

### Bildungsbeteiligung

Anteil der Schülerpopulation an der alterstypischen Wohnbevölkerung.

### Eingangsquote

Anteil der in den 5. Schuljahrgang neu aufgenommenen Schüler/-innen am Durchschnittsjahrgang der 10- bis unter 12-jährigen Wohnbevölkerung.

### Einschulung

Erstmalige Aufnahme schulpflichtiger Kinder in das Schulsystem.

Der Stichtag für das Einschulungsalter wird beginnend mit dem Schuljahr 2007/2008 schrittweise vom 30. Juni auf den 31. Dezember verlegt:

- zum Schuljahr 2007/2008 auf den 31. Juli,
- zum Schuljahr 2009/2010 auf den 31. August,
- zum Schuljahr 2011/2012 auf den 30. September,
- zum Schuljahr 2012/2013 auf den 31. Oktober,
- zum Schuljahr 2013/2014 auf den 30. November,
- zum Schuljahr 2014/2015 auf den 31. Dezember.

### Erteilter Unterricht

Die Zahl der erteilten Wochenstunden entspricht dem Pflichtstundensoll (schulformspezifische Pflichtstundenzahl unter Berücksichtigung der Vorgriffsstunde bzw. vertraglich vereinbarte Wochenstunden abzüglich Pflichtstundenermäßigungen zuzüglich Mehrarbeitsstunden).

### Fachhochschulreife

Der schulische Teil der Fachhochschulreife kann frühestens am Ende der Jahrgangsstufe 12 erworben werden. Zusammen mit dem Nachweis über eine abgeschlossene Berufsausbildung oder ein einjähriges gelenktes Praktikum berechtigt er zum Besuch einer Fachhochschule.

### Fachoberschulreife

Siehe mittlerer Schulabschluss.



**Feminisierungsgrad**

Anteil der Lehrerinnen an der Lehrerpopulation.

**Gestellungsvertragslehrkräfte**

Aufgrund eines Gestellungsvertrages (Vertrag zwischen dem Land NRW und Institutionen, die Lehrkräfte für den öffentlichen Schuldienst zur Verfügung stellen) beschäftigte Lehrkräfte (z. B. Religionslehrer/-in im Dienst der evangelischen Kirche, Ordensangehörige). Zwischen dem Land bzw. dem Schulträger und den Lehrkräften besteht kein Arbeitsverhältnis. Die Lehrkräfte verbleiben im Anstellungsverhältnis ihres Arbeitgebers.

**Hauptamtliche Lehrkräfte**

Lehrkräfte im Beamtenverhältnis (mit Ausnahme der Beamtin oder des Beamten auf Widerruf), die mit wenigstens der Hälfte der normalen Pflichtstundenzahl beschäftigt sind.

**Hauptschulabschluss nach Klasse 9**

Der Hauptschulabschluss nach Abschluss der Klasse 9 berechtigt zum Eintritt in die Klasse 10 – Typ A – der Hauptschule bzw. in eine berufsbildende Vollzeitschule. Besonders befähigte Schüler/-innen mit entsprechenden Schulleistungen erhalten den Hauptschulabschluss mit Qualifikationsvermerk, der zum Eintritt in die Klasse 10 – Typ B – der Hauptschule berechtigt.

**Hauptschulabschluss nach Klasse 10**

Der Abschluss der Hauptschule für den erfolgreichen Besuch der Klasse 10 – Typ A – schließt die Berechtigungen des Hauptschulabschlusses ein, eröffnet aber zusätzlich die Möglichkeit zum Eintritt in ein Berufsausbildungsverhältnis, zum späteren Erwerb des mittleren Schulabschlusses (Fachoberschulreife) und zur Verkürzung der Bildungsgänge des zweiten Bildungsweges.

**Hausfrüherziehung**

Besonderes Betreuungsprogramm für hör- oder sehgeschädigte Kleinkinder im Alter bis zu sechs Jahren, die ab 1991 im Schülerbestand der Förderschulen enthalten sind.

**Hochschulreife**

Die allgemeine Hochschulreife wird mit Bestehen der Abiturprüfung erworben. Sie berechtigt zum Studium an allen Universitäten oder anderen Hochschulen. Sofern die Schülerin oder der Schüler keine zweite Fremdsprache erlernt hat, erwirbt sie bzw. er mit Bestehen der Abiturprüfung die Hochschulreife für das Land Nordrhein-Westfalen, die die Studienberechtigung auf bestimmte Studiengänge an den Universitäten/Hochschulen des Landes Nordrhein-Westfalen beschränkt.

**Klassenfrequenz**

Durchschnittswert der Schüler(innen)zahl je Klasse.

**Lehramtsanwärter/-in**

Lehrkräfte, die sich auf die 2. Staatsprüfung in Ausbildungsgruppen der Studienseminare vorbereiten.

**Lehrkräfte mit 1. Staatsprüfung**

Lehrkräfte mit 1. Staatsprüfung im Angestelltenverhältnis vor Eintritt in den Vorbereitungsdienst.

**Lehrerstundenkoeffizient**

Erteilte Unterrichtsstunden (Unterrichtsvolumen) aller Lehrkräfte je 100 Schüler/-innen.

**Mehrarbeit**

Unterrichtsstunden, die mit Genehmigung oder auf Anordnung der Schulaufsichtsbehörde über das Pflichtstundensoll hinaus von hauptamtlichen oder TV-L Lehrkräften an der gleichen Schule oder einer Schule der gleichen Schulform erteilt werden.

**Mittlerer Schulabschluss (Fachoberschulreife)**

Der mittlere Schulabschluss (Fachoberschulreife) kann nach Abschluss der Sekundarstufe I (in der Hauptschule nur nach Abschluss der Klasse 10 – Typ B –) erworben werden. Er berechtigt zum Besuch einer entsprechenden berufsbildenden Vollzeitschule bzw. zum Eintritt in ein Berufsausbildungsverhältnis (Lehre). Besonders befähigte Schüler/-innen mit entsprechenden Schulleistungen erhalten den mittleren Schulabschluss (Fachoberschulreife) mit Qualifikationsvermerk, der zum Besuch der gymnasialen Oberstufe bzw. entsprechender Bildungsgänge des Berufskollegs berechtigt.

**Nachprüfung**

Prüfung zur Erlangung der nachträglichen Versetzung bzw. des Abschlusses oder eines Qualifikationszusatzes.

**Nebenamtliche Lehrkräfte**

Personen, die im Hauptamt an einer anderen Schulform oder in einem anderen Bereich des öffentlichen Dienstes beschäftigt sind (z. B. Richter/-in, Kommunalbeamtin und -beamter) oder als Beamtin/Beamter nach den Vorschriften des Landesbeamtengesetzes (LBG) aus familiären Gründen beurlaubt/freigestellt sind und weniger als die Hälfte der Pflichtstundenzahl Unterricht erteilen oder Lehramtsanwärter/-in bzw. Studienreferendar/-in mit selbstständig erteiltem Unterricht im Rahmen der Ausbildung zur Deckung des Unterrichtsbedarfs.

**Nebenberufliche Lehrkräfte**

Beamtin oder Beamter, die/der während des Erziehungsurlaubs erziehungsgeldunschädliche Teilzeitarbeit verrichtet.

**Nettodeputat**

Um nichtunterrichtliche Tätigkeiten, besonders organisierten Unterricht, Ermäßigungsstunden sowie Mehrarbeit korrigiertes Pflichtstundensoll einer Lehrkraft.

**Neuaufnahmen in den 5. Jahrgang**

Alle Schüler/-innen im 5. Schuljahrgang, die im Vorjahr eine andere Schulform besucht haben.

**Nicht-TV-L Lehrkräfte**

Personen, die als Lehrkräfte mit einem sonstigen Vertrag (nicht mit Vertrag nach dem Tarifvertrag der Länder) beschäftigt werden. Hierunter fallen geringfügig Beschäftigte, Studierende, Lehrkräfte, die ihre Unterrichtstätigkeit neben einer hauptberuflichen Tätigkeit ausüben sowie Lehrkräfte, die während des Erziehungsurlaubs erziehungsgeldunschädliche Teilzeitarbeit verrichten. Als Nicht-TV-L Lehrkräfte werden auch Gestellungsvertragslehrkräfte, die stundenweise (mit weniger als der Hälfte des schulformspezifischen Pflichtstundensolls) beschäftigt werden, gezählt.

**Nichtversetzung**

Nichtversetzt sind Schüler/-innen, die am Ende des abgelaufenen Schuljahres und nach Ablegung der Nachprüfung die Leistungsanforderungen ihrer Klasse oder Jahrgangsstufe (also Versetzung oder Abschluss) endgültig nicht erfüllt haben.

**Pflichtstundenzahl**

Zahl der wöchentlich zu erteilenden Unterrichtsstunden (bzw. nichtunterrichtlichen Anrechnungsstunden) je Lehrperson. Für die Festsetzung der Pflichtstunden einer Lehrperson ist grundsätzlich die Pflichtstundenzahl der Schulform, an der sie tätig ist, unter Berücksichtigung der Vorgriffsstunde maßgebend.

**Primarstufe**

Die Primarstufe umfasst die Schuleingangsphase (EP) bzw. die Jahrgänge 1 und 2 sowie die Jahrgänge 3 und 4 der Grundschule, Volksschule, freien Waldorfschule und Förderschule/Schule für Kranke (hier einschließlich der Frühförderung).

**Privatschulen**

Unter Privatschulen werden hier die Ersatzschulen verstanden. Das sind Schulen, die den öffentlichen Schulen gleichstehen und staatlich genehmigt sind. Sie unterstehen der staatlichen Schulaufsicht. Die von ihnen ausgegebenen Zeugnisse verleihen jene Berechtigungen, die mit den entsprechenden Zeugnissen öffentlicher Schulen verbunden sind. Ergänzungsschulen werden nicht erfasst. Für sie gibt es keine vergleichbaren öffentlichen Schulen.

**Professionalisierungsgrad**

Anteil der hauptamtlichen und TV-L Lehrer/-innen an der gesamten Lehrerpopulation.

**Quartanerquote**

Anteil der Schülerpopulation im 7. Schuljahrgang einer Schulform an allen Schüler(inne)n im 7. Schuljahrgang der Schulen der allgemeinen Ausbildung (ohne Förderschulen).

**Regeleinschulung**

Einschulung von Kindern, die bis zum Stichtag für die Einschulung das 6. Lebensjahr vollendet haben.

**Regelklasse**

Bezeichnung für die reguläre Klasse zur begrifflichen Unterscheidung von Sonderformen wie Auffang- oder Vorbereitungsklassen.

**Repetentenquote**

Anteil der Sitzenbleiber/-innen des Schuljahres  $t$ , die im nachfolgenden Schuljahr  $t + 1$  die betreffende Klassen- oder Jahrgangsstufe in der gleichen Schulform wiederholen, an den Schüler/-innen der Klassen- oder Jahrgangsstufe insgesamt in  $t + 1$ .

**Schulabschluss**

Nach Maßgabe der Ausbildungs- und Prüfungsordnung werden in der Sekundarstufe I der Hauptschulabschluss (mit oder ohne Qualifikationszusatz) oder der Hauptschulabschluss nach Klasse 10 – Typ A oder Typ B – oder der mittlere Schulabschluss – Fachoberschulreife – (mit oder ohne Qualifikationsvermerk) und in der Sekundarstufe II die Fachhochschulreife bzw. die Hochschulreife erworben.

**Schulen der allgemeinen Ausbildung**

Vollzeitschulen, die im Rahmen der allgemeinen Schulpflicht (10 Jahre -bzw. Gymnasium: 9 Jahre- Vollzeitschulpflicht, drei Jahre Berufsschulpflicht) besucht werden: Grundschule, Hauptschule, Realschule, Gymnasium, Gesamtschule, freie Waldorfschule, Förderschule im Bildungsbereich Grund-/Hauptschule und Förderschule im Bildungsbereich Realschule/Gymnasium, Schule für Kranke.

**Schüler-Lehrer-Relation**

Zahl der Schüler/-innen je hauptamtliche(n)/TV-L Lehrer/-in.

**Schüler-Lehrerstellen-Relation**

Zahl der Schüler/-innen je Lehrerstelle.

**Schülerverteilungsquote**

Diese Quote gibt an, wie sich die Schülerbestände bestimmter Klassen oder Bildungsstufen auf die verschiedenen Schulformen verteilen. Im Unterschied hierzu stellen die Übergangsquoten als weitere Kennziffern zum Schulwahlverhalten auf den Zusammenhang zwischen Ausgangsbestand (Klasse  $j$  im Jahr  $t$ ) und Schülerbestand der nächsthöheren Klassenstufe ( $j + 1$ ) im nachfolgenden Jahr ( $t + 1$ ) ab.

**Schulform**

Vertikale Gliederung des (allgemeinbildenden) Schulwesens nach Grund-, Haupt-, Volks-, Realschule, Gymnasium (sog. herkömmliche Schulformen), Gesamtschule (ab Schuljahr 1982/83 Angebotsschule), freie Waldorfschule, Förderschule im Bereich G/H bzw. R/Gy, Schule für Kranke sowie Weiterbildungskolleg mit den Bildungsgängen Abendrealschule, Abendgymnasium und Kolleg (Schulform des zweiten Bildungsweges).

**Schulstufe**

Aufbau des Schulwesens durch Zusammenfassung von Schuljahrgängen (Primarstufe, Sekundarstufe I, Sekundarstufe II). Synonymer Begriff: Bildungsstufe.

**Schulträger**

Juristische oder natürliche Personen, die für die Errichtung, Organisation und Verwaltungsführung der einzelnen Schule rechtlich unmittelbar die Verantwortung tragen und zur Unterhaltung der Schule eigene Leistungen erbringen (Beispiel für Träger öffentlicher Schulen: Gemeinde, Kreis, Schulverband, Landschaftsverband; Beispiel für private Schulträger: kirchliche Institutionen, freier gemeinnütziger Verband).

**Schultyp**

Unterbegriff im Bereich der Schulformen (z. B. Unterteilung der Hauptschule in Gemeinschaftsschule, evangelische Bekenntnisschule, katholische Bekenntnisschule). Synonyme Begriffe: Schulart, Schulgliederung.

**Schulversagerquote**

Anteil der Sitzenbleiber/-innen und Zurückversetzten an der zugehörigen Schülerpopulation des Vorjahres.

**Sekundarstufe I**

Die Sekundarstufe I umfasst die Klassen 5 bis 10 der einzelnen Schulformen.

**Sekundarstufe II**

Die Sekundarstufe II umfasst die Jahrgangsstufen 11 bis 13 (gymnasiale Oberstufe) des Gymnasiums, der Gesamtschule und der freien Waldorfschule.

**Studienreferendar/-in**

Lehramtsanwärter/-in für den höheren Dienst.

**Teilzeitbeschäftigtenquote**

Anteil der Teilzeitlehrkräfte an den hauptamtlichen/TV-L Lehrkräften insgesamt.

**Teilzeitlehrkräfte**

Hauptamtliche/TV-L Lehrkräfte, die nicht voll, aber wenigstens die Hälfte der normalen Pflichtstundenzahl unterrichten (gemäß LBG bzw. TV-L Vertrag).

**TV-L Lehrkräfte**

Lehrkräfte im Angestelltenverhältnis mit einem Arbeitsvertrag nach dem Tarifvertrag der Länder (TV-L) vormalig: Bundesangestelltentarifvertrag (BAT) bzw. mit Gestellungsvertrag und einem Beschäftigungsumfang von wenigstens 50 % der normalen Pflichtstundenzahl.

**Übergangsquote**

Anteil des Schülerbestandes der Klassenstufe j im Schuljahr t bezogen auf den Schülerbestand der nächstniedrigeren Klassenstufe j - 1 im vergangenen Schuljahr t - 1.

**- Sekundarstufe I -**

Anteil der aus Grund- und Volksschulen in den 5. Schuljahrgang weiterführender Schulen aufgerückten Schüler/-innen am Vorjahresbestand des 4. Schuljahrgangs der Grund- und Volksschulen.

**- Sekundarstufe II -**

Anteil der in den 11. Schuljahrgang aufgerückten Schüler/-innen am Vorjahresbestand des 10. Schuljahrgangs (ohne Förderschüler/-innen sowie Schüler/-innen der Klasse 10 Typ A an Haupt- und Volksschulen).

**Unentgeltlich beschäftigte Lehrkräfte**

Lehrkräfte, die vom Schulträger weder direkt noch indirekt (z. B. an den Arbeitgeber bei Gestellungsverträgen) vergütet werden (z. B. Konsultslehrer/-innen).

**Verspätete Einschulung**

Schuleintritt von Kindern, die bereits früher schulpflichtig geworden sind.

**Vollzeitbeschäftigtenquote**

Anteil der hauptamtlichen/TV-L Lehrkräfte, die mindestens mit der normalen Pflichtstundenzahl unterrichten, an den hauptamtlichen/TV-L Lehrkräften insgesamt.

**Vollzeitlehrereinheit**

Umrechnung der von teilzeit- und nebenamtlich/nebenberuflich beschäftigten oder Nicht-TV-L Lehrkräften erteilten Stunden in Vollzeitlehrereinheiten (Anzahl der von diesen Lehrkräften erteilten Stunden dividiert durch die für aktive Vollzeitlehrkräfte ermittelte durchschnittliche Wochenstundenzahl).

**Vollzeitschulpflicht**

Die Vollzeitschulpflicht dauert grundsätzlich 10 Schuljahre, am Gymnasium 9 Schuljahre (§10 Abs. 3 SchulG) und wird durch den Besuch der Grundschule sowie einer weiterführenden allgemeinbildenden Schule erfüllt.

**Vorbereitungsklasse**

Für ausländische Kinder eingerichtete Klasse mit der Aufgabe, die Schüler/-innen unter Wahrung ihrer Identität in Sprache und Kultur auf eine erfolgreiche Mitarbeit in den deutschen Regelklassen vorzubereiten.

**Vorgriffsstunde**

Zusätzliche wöchentliche Pflichtstunde für Lehrkräfte an Schulen der allgemeinen Ausbildung im Alter von 30 bis 49 Jahren, befristet für einen Zeitraum von bis zu sechs Schuljahren (1997/98 bis 31.1.2004). Für Lehrkräfte, die zur Leistung einer zusätzlichen Pflichtstunde als Vorgriffsstunde verpflichtet waren, ermäßigt sich die Regelpflichtstundenzahl zu einem späteren Schuljahr jeweils für einen entsprechenden Zeitraum um eine Stunde (§ 4 VO zur Ausführung des § 93 Abs. 2 SchulG – BASS 11 – 11 Nr. 1).

**Vorzeitige Einschulung**

Aufnahme von Kindern, die nach dem Stichtag des Einschulungsjahres das 6. Lebensjahr vollenden.

**Weiterbildungskollegs**

Einrichtungen des sog. zweiten Bildungsweges in Voll- oder Teilzeitform, ab Schuljahr 2001/2002: Weiterbildungskolleg mit den möglichen Bildungsgängen „Abendrealschule“, „Abendgymnasium“ sowie „Kolleg“. Diese Gliederung folgte bis 2000/2001 den gleichlautenden (nunmehr zum Weiterbildungskolleg zusammengelegten) Schulformen, auf die gleichwohl mehrere Bildungsgänge entfallen konnten.

Der Besuch dieser Schulen fällt nicht mehr unter die allgemeine Schulpflicht.

**Wiederholer/-in**

Schülerin oder Schüler, die oder der sich gegenüber dem Erhebungstichtag des Vorjahres in der gleichen oder in einer niedrigeren Klasse/Jahrgangsstufe befindet (wegen Nichtversetzung, freiwilliger Wiederholung oder Rücktritt).

**Zurückversetzung**

Freiwillige Wiederholung einer Klasse/Jahrgangsstufe oder Rücktritt in die vorhergegangene Klasse/Jahrgangsstufe (spätestens im Anschluss an die Aushändigung des Zwischenzeugnisses), jeweils auf Antrag des Erziehungsberechtigten.

**Zweiter Bildungsweg**

Besondere Einrichtungen des Schulwesens, in denen berufstätige, der allgemeinen Schulpflicht nicht mehr unterliegende Jugendliche und Erwachsene Schulabschlüsse nachholen können, die den entsprechenden Abschlüssen des herkömmlichen Schulwesens gleichwertig sind (Weiterbildungskollegs).

### Schülerbestandsentwicklung in ausgewählten Schulformen 1989 – 2009

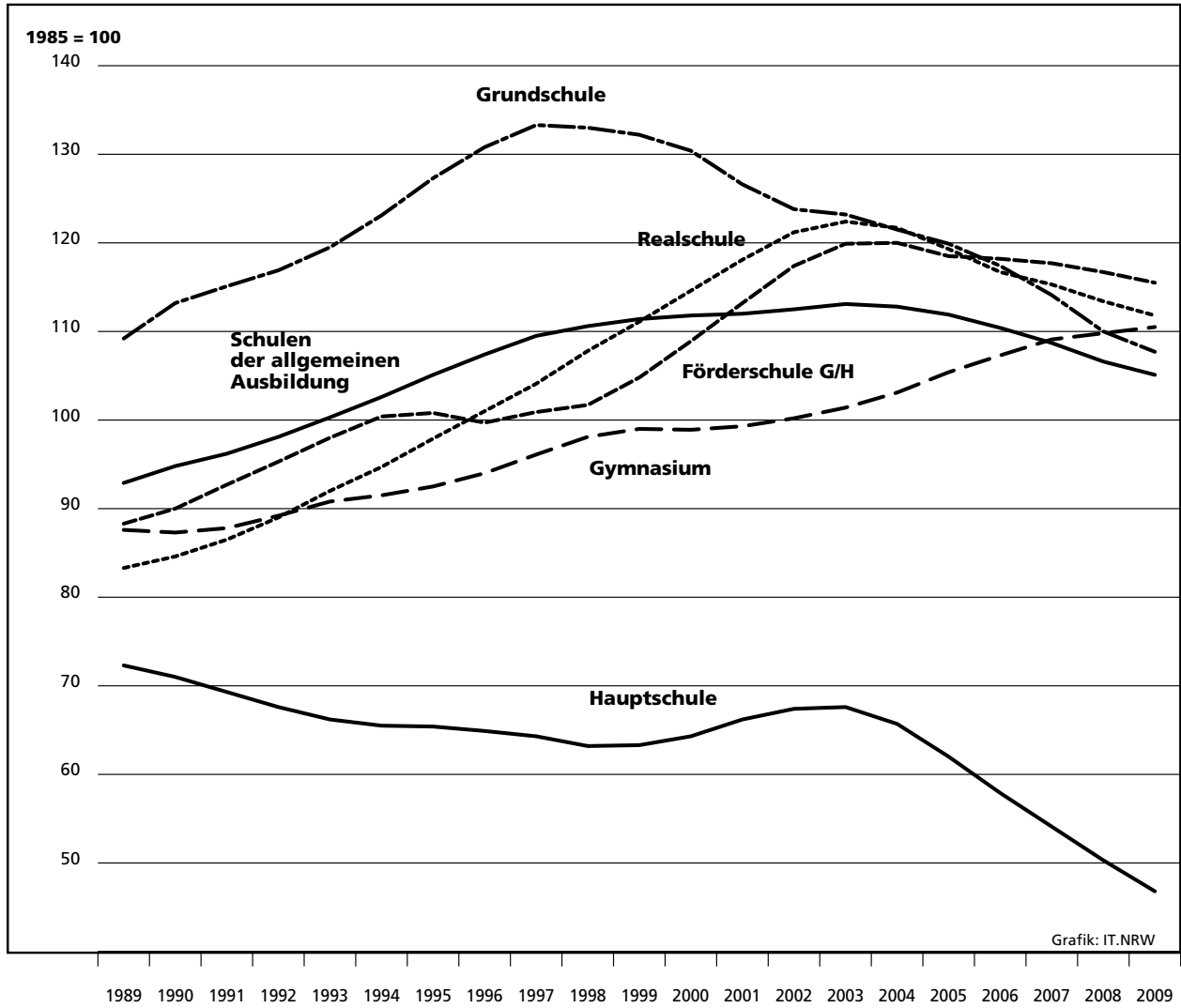

### Mädchenanteil in ausgewählten Schulformen 1989 – 2009

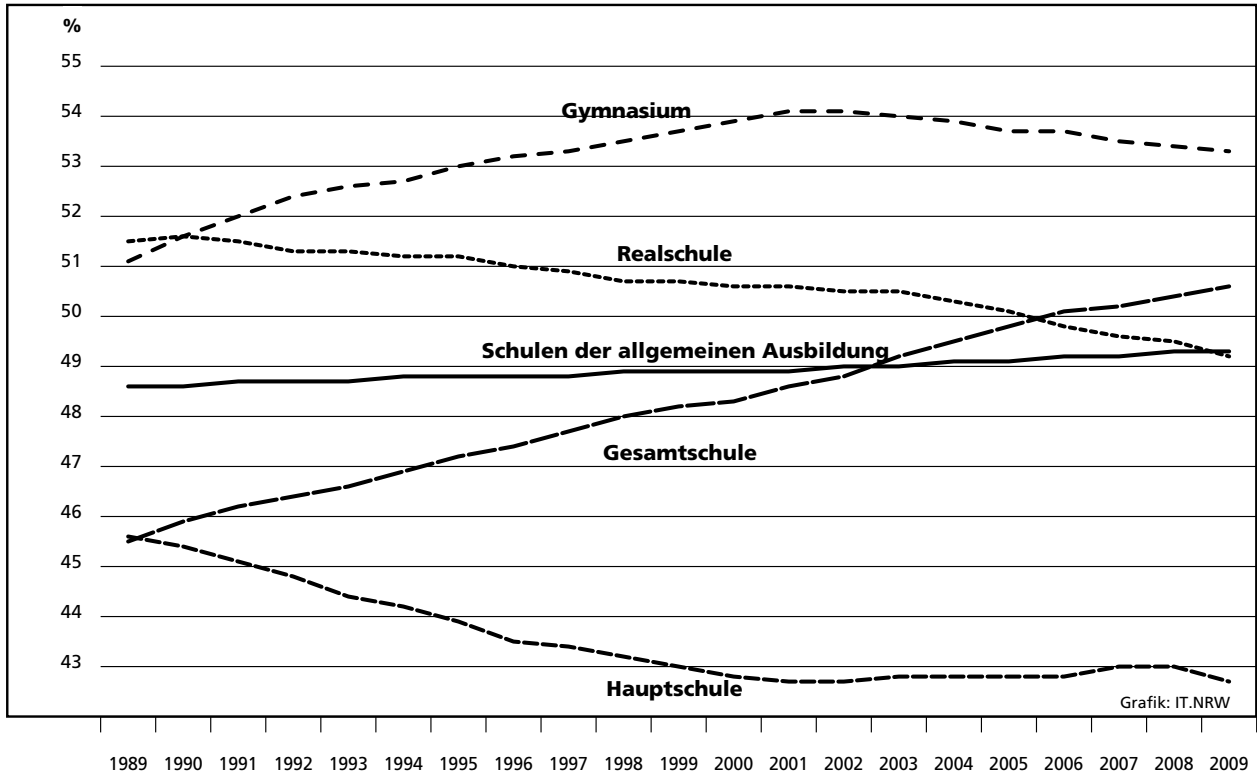

### Ausländeranteil in ausgewählten Schulformen 1989 – 2009

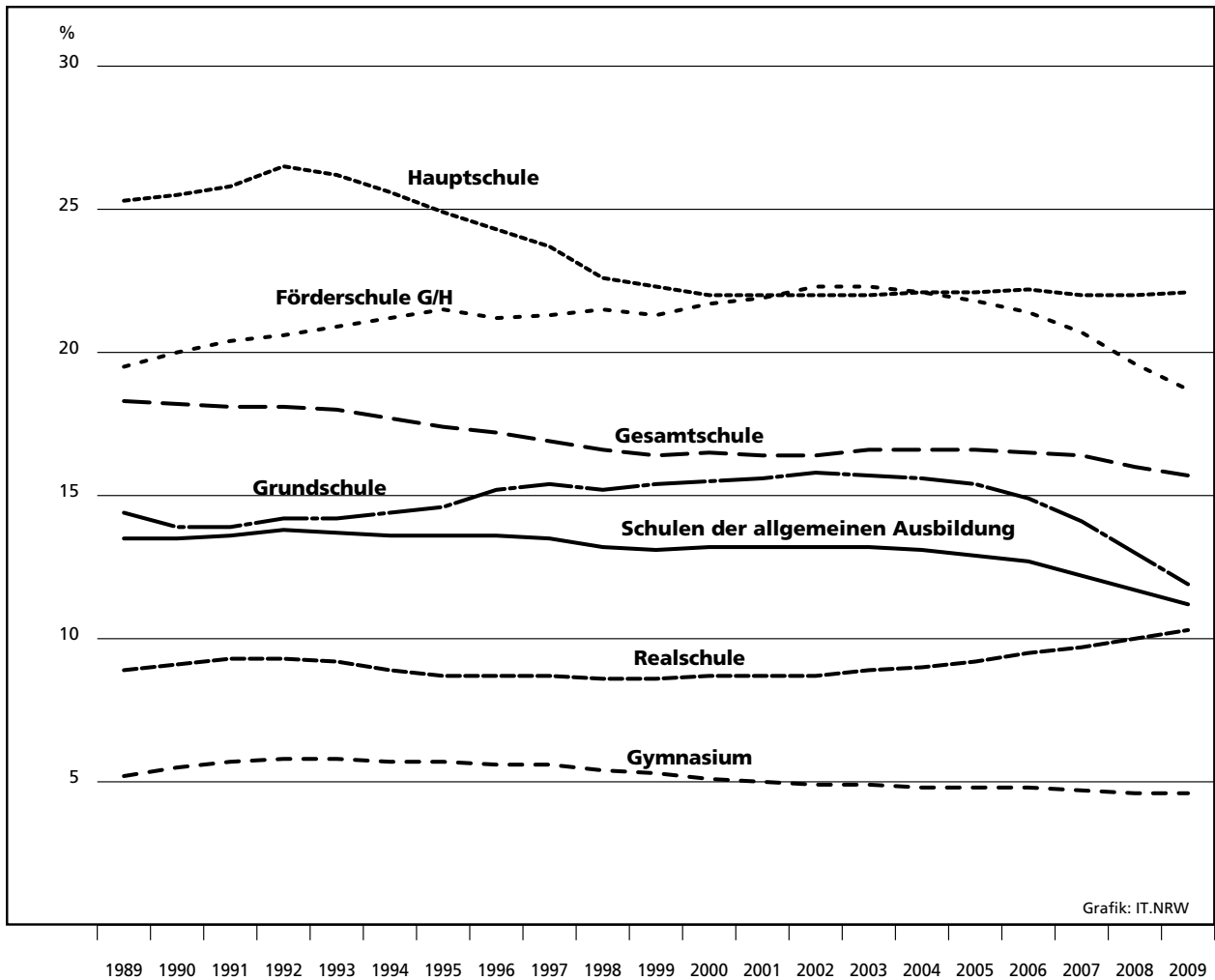

## Schüler/-innen sowie hauptamtliche/TV-L Lehrer/-innen ausgewählter Schulformen 1989 – 2009

Messzahl 1985 = 100

**Schulen der allgemeinen Ausbildung**

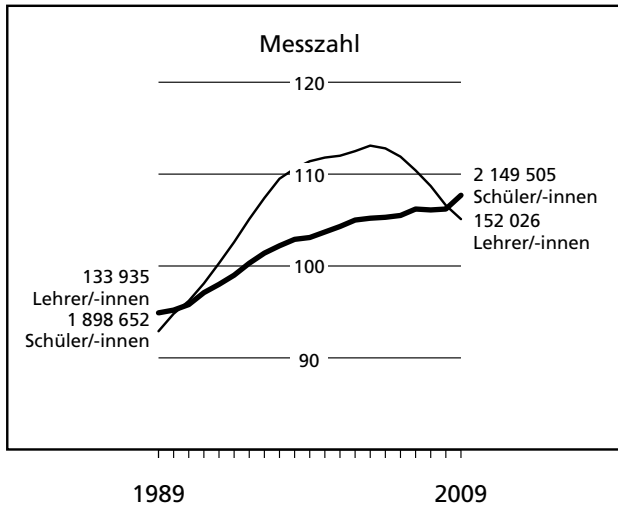

**Grundschule**

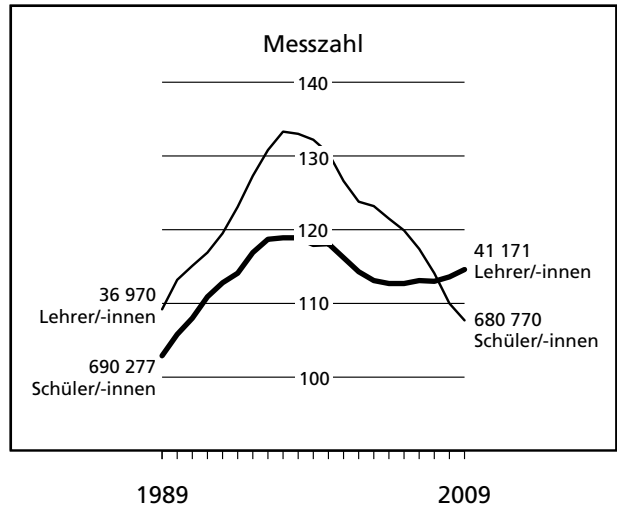

**Hauptschule**

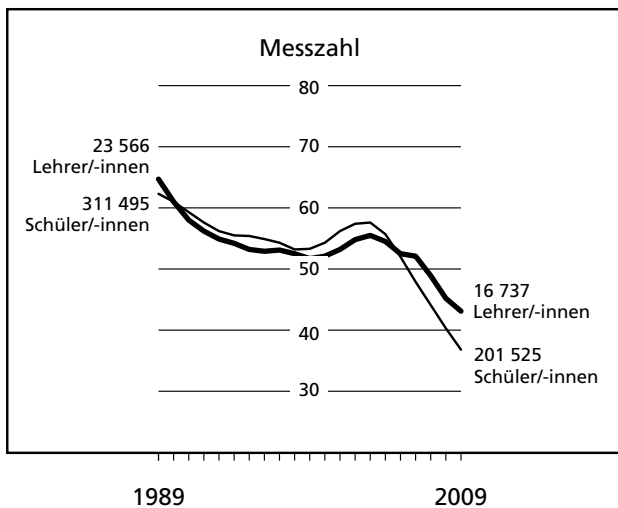

**Förderschule im Bereich G/H**

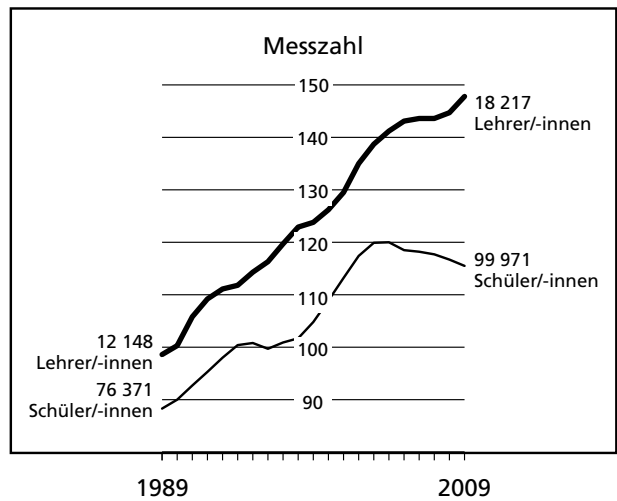

**Realschule**

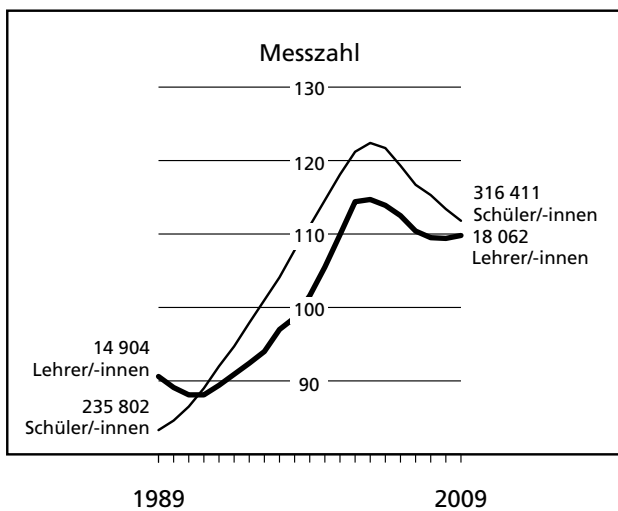

**Gymnasium**

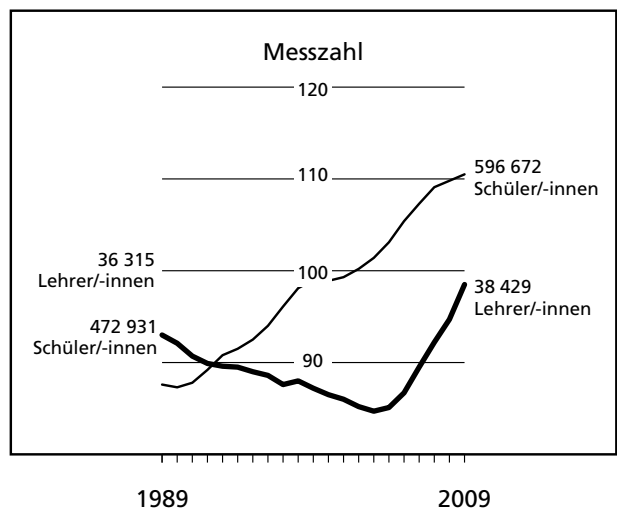

Grafik: IT.NRW

### Durchschnittliche Klassenfrequenz in ausgewählten Schulformen 1989 – 2009

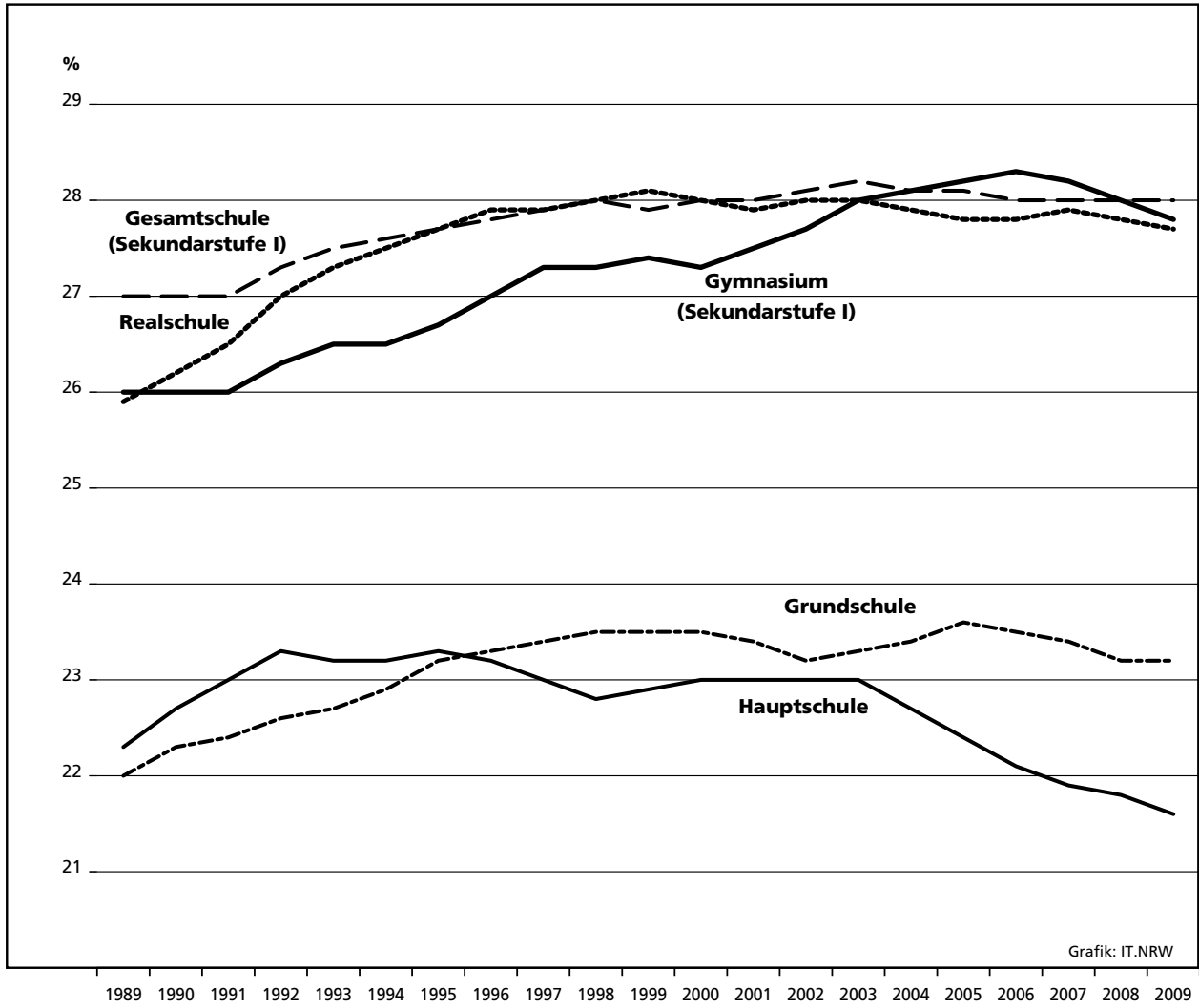

### Abgänge der Sekundarstufe I des Jahres 2009

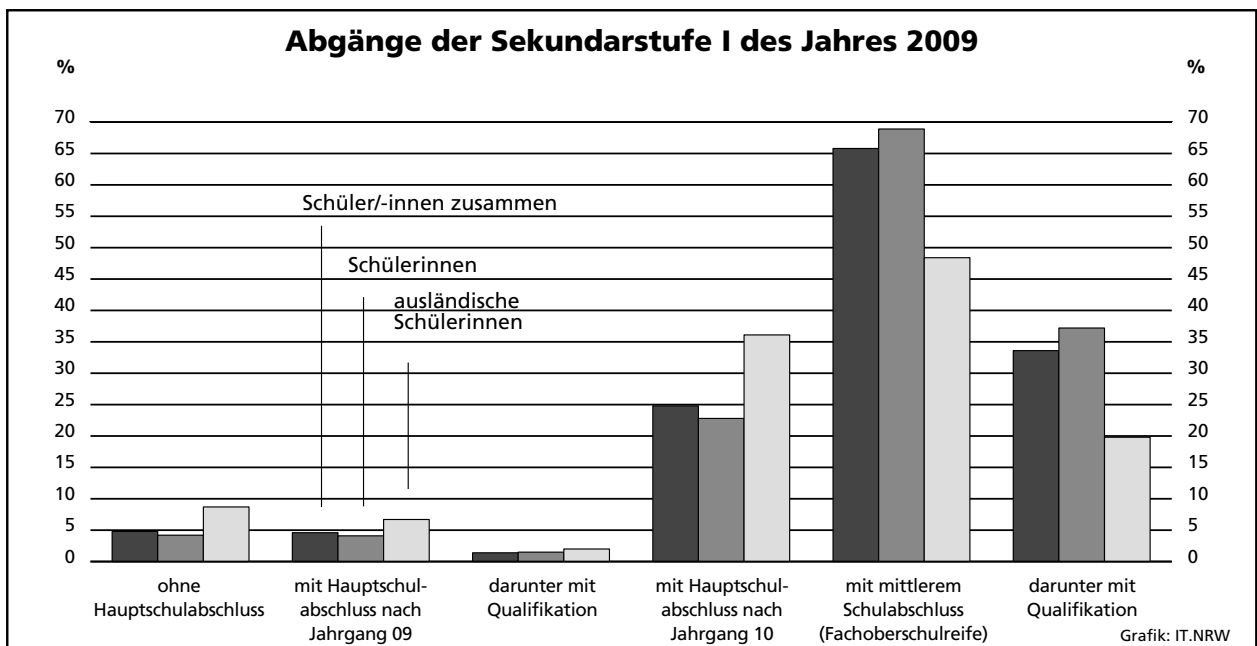



**Bildungswege der Grundschüler/-innen des 4. Schuljahrgangs am Ende des Schuljahres 2008/2009**

<b>absolut</b>
<b>%</b>

**Schüler/-innen**  
Schülerinnen  
Schüler  
ausländische Schüler/-innen  
deutsche Schüler/-innen

**Schüler/-innen**  
Schülerinnen  
Schüler  
ausländische Schüler/-innen  
deutsche Schüler/-innen

**Hauptschule**

<b>23 730</b>
10 240
13 490
4 841
18 889
<b>13,7</b>
12,0
15,4
26,1
12,2

**Realschule**

<b>50 100</b>
24 231
25 869
5 558
44 542
<b>28,9</b>
28,3
29,4
30,0
28,7

**Repetent(inn)en im**

allgemeinbildenden Bereich

Förderschulbereich

allgemeinbildender Bereich

**Gesamtschule**

<b>851</b>
363
488
242
609
<b>0,5</b>
0,4
0,5
0,9
0,4

<b>100</b>
38
62
31
69
<b>0,1</b>
0
0,1
0,1
0

<b>173 516</b>
85 634
87 882
18 530
154 986
<b>99,5</b>
99,6
100
99,4
100
98,8
100
99,5
100

<b>31 904</b>
15 937
15 967
4 949
26 955
<b>18,4</b>
18,6
18,2
26,7
17,4

Schüler/-innen<sup>1)</sup> im 4. Schuljahrgang des Schuljahres 2008/2009

<b>177 313</b>
87 027
90 286
26 429
150 884
<b>100</b>
100
100
100
100

Übergänge nach S 1

<b>174 443</b>
86 021
88 422
18 748
155 695
<b>98,4</b>
98,8
100
97,9
100
70,9
100
103,2
100

**Gymnasium**

<b>67 618</b>
35 148
32 470
3 179
64 439
<b>39,0</b>
41,0
36,9
17,2
41,6

ungeklärte<sup>2)</sup> Restgröße

<b>1 919</b>
605
1314
7 408
-5 489
<b>1,1</b>
0,7
1,5
28,0
-3,6

Förderschulbereich

<b>927</b>
387
540
218
709
<b>0,5</b>
0,4
0,6
1,2
0,5

**Sonstige**

<b>164</b>
78
86
3
161
<b>0,1</b>
0,1
0,1
0
0,1

1) Grundschule, Volksschule - 2) Ungeklärte Restgrößen ergeben sich, da die Schülergesamtheiten der aufeinander folgenden Schuljahre nicht vollständig nach Herkunft und Verbleib aufeinander abgestimmt werden können.

**Bildungswege der Zehntklässler/-innen im Anschluss an das Schuljahr 2008/2009**

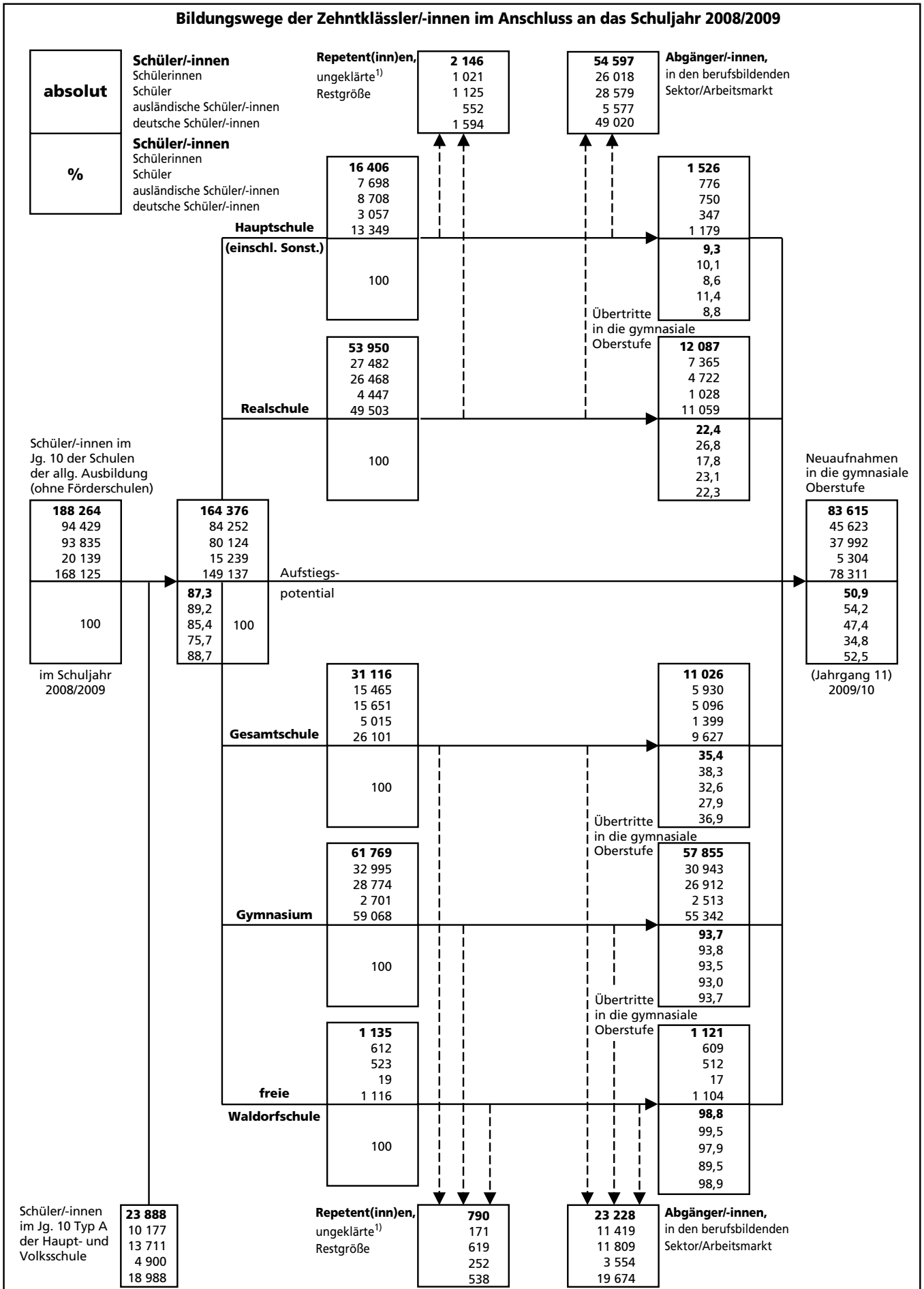

1) Ungeklärte Restgrößen ergeben sich, da die Schülergesamtheiten der aufeinander folgenden Schuljahre nicht vollständig nach Herkunft und Verbleib aufeinander abgestimmt werden können.



## **Grundschulen**

## 1. Schuleckdaten 2009/2010

Verwaltungsbezirk	Schulen	Klassen	Schüler/-innen									je Klasse	je Lehrer/-in <sup>1)</sup>
			ins-gesamt	weiblich		ausländisch			Aussiedler/-innen				
				Anzahl	in % von Spalte 3	zu-sammen	in % von Spalte 3	weiblich	Anzahl	in % von Spalte 3			
1	2	3	4	5	6	7	8	9	10	11	12		
<b>Kreisfreie Städte</b>													
Düsseldorf	89	765	18 271	9 008	49,3	2 853	15,6	1 401	127	0,7	23,9	14,2	
Duisburg	86	818	18 131	8 904	49,1	6 944	38,3	3 362	159	0,9	22,2	14,9	
Essen	96	804	18 942	9 337	49,3	3 608	19,0	1 789	218	1,2	23,6	15,2	
Krefeld	31	345	8 432	4 101	48,6	1 121	13,3	554	112	1,3	24,4	15,3	
Mönchengladbach	44	413	9 756	4 842	49,6	1 397	14,3	695	361	3,7	23,6	14,9	
Mülheim an der Ruhr	25	240	5 586	2 688	48,1	1 006	18,0	484	23	0,4	23,3	14,6	
Oberhausen	40	346	7 488	3 655	48,8	1 450	19,4	717	80	1,1	21,6	15,0	
Remscheid	21	187	4 306	2 097	48,7	493	11,4	225	126	2,9	23,0	14,0	
Solingen	22	254	5 927	2 942	49,6	682	11,5	331	53	0,9	23,3	14,2	
Wuppertal	59	516	12 289	6 066	49,4	2 249	18,3	1 132	260	2,1	23,8	15,0	
<b>Kreise</b>													
Kleve	58	530	12 371	6 207	50,2	823	6,7	420	323	2,6	23,3	15,9	
Mettmann	87	768	18 181	8 985	49,4	1 830	10,1	877	199	1,1	23,7	14,6	
Rhein-Kreis Neuss	78	730	17 358	8 470	48,8	1 534	8,8	764	273	1,6	23,8	15,1	
Viersen	53	509	11 926	6 000	50,3	797	6,7	386	170	1,4	23,4	15,6	
Wesel	86	749	17 364	8 528	49,1	1 753	10,1	830	427	2,5	23,2	15,6	
<b>Regierungsbezirk Düsseldorf</b>	<b>875</b>	<b>7 974</b>	<b>186 328</b>	<b>91 830</b>	<b>49,3</b>	<b>28 540</b>	<b>15,3</b>	<b>13 967</b>	<b>2 911</b>	<b>1,6</b>	<b>23,4</b>	<b>15,0</b>	
davon													
kreisfreie Städte	513	4 688	109 128	53 640	49,2	21 803	20,0	10 690	1 519	1,4	23,3	14,8	
Kreise	362	3 286	77 200	38 190	49,5	6 737	8,7	3 277	1 392	1,8	23,5	15,3	
<b>Kreisfreie Städte</b>													
Bonn	51	477	11 368	5 641	49,6	1 367	12,0	696	152	1,3	23,8	14,7	
Köln	149	1 470	33 826	16 648	49,2	6 359	18,8	3 170	179	0,5	23,0	14,3	
Leverkusen	28	255	6 027	2 943	48,8	808	13,4	388	170	2,8	23,6	15,1	
<b>Kreise</b>													
Städteregion Aachen	102	870	20 202	10 065	49,8	2 957	14,6	1 495	229	1,1	23,2	15,0	
Düren	55	472	10 484	5 141	49,0	936	8,9	434	351	3,3	22,2	15,7	
Rhein-Erft-Kreis	79	753	17 926	8 904	49,7	1 806	10,1	929	136	0,8	23,8	15,9	
Euskirchen	42	338	7 712	3 785	49,1	347	4,5	178	404	5,2	22,8	16,7	
Heinsberg	56	451	10 199	4 983	48,9	783	7,7	393	140	1,4	22,6	15,6	
Oberbergischer Kreis	61	516	11 985	5 917	49,4	1 000	8,3	502	550	4,6	23,2	15,0	
Rheinisch-Bergischer Kreis	53	491	11 389	5 548	48,7	730	6,4	340	140	1,2	23,2	14,3	
Rhein-Sieg-Kreis	106	1 038	24 460	11 940	48,8	2 192	9,0	1 142	1 163	4,8	23,6	15,0	
<b>Regierungsbezirk Köln</b>	<b>782</b>	<b>7 131</b>	<b>165 578</b>	<b>81 515</b>	<b>49,2</b>	<b>19 285</b>	<b>11,6</b>	<b>9 667</b>	<b>3 614</b>	<b>2,2</b>	<b>23,2</b>	<b>15,0</b>	
davon													
kreisfreie Städte	228	2 202	51 221	25 232	49,3	8 534	16,7	4 254	501	1,0	23,3	14,5	
Kreise	554	4 929	114 357	56 283	49,2	10 751	9,4	5 413	3 113	2,7	23,2	15,3	
<b>Kreisfreie Städte</b>													
Bottrop	21	193	4 366	2 184	50,0	687	15,7	346	61	1,4	22,6	15,9	
Gelsenkirchen	43	416	9 545	4 740	49,7	2 017	21,1	1 028	149	1,6	22,9	15,5	
Münster	47	414	9 446	4 693	49,7	847	9,0	417	266	2,8	22,8	13,6	

1) hauptamtliche/TV-L sowie nebenamtliche/nebenberufliche und Nicht-TV-L Lehrer/-innen

Noch: 1. Schuleckdaten 2009/2010

Verwaltungsbezirk	Schulen	Klassen	Schüler/-innen										
			ins- gesamt	weiblich		ausländisch			Aussiedler/-innen		je Klasse	je Lehrer/ -in <sup>1)</sup>	
				Anzahl	in % von Spalte 3	zu- sammen	in % von Spalte 3	weiblich	Anzahl	in % von Spalte 3			
													1
<b>Kreise</b>													
Borken	69	704	16 793	8 312	49,5	705	4,2	343	275	1,6	23,9	15,9	
Coesfeld	41	417	9 709	4 800	49,4	291	3,0	154	205	2,1	23,3	13,8	
Recklinghausen	112	1 000	23 494	11 462	48,8	3 047	13,0	1 420	458	1,9	23,5	16,1	
Steinfurt	90	839	19 722	9 676	49,1	979	5,0	504	968	4,9	23,5	15,7	
Warendorf	58	531	12 397	6 220	50,2	841	6,8	430	602	4,9	23,3	15,4	
<b>Regierungsbezirk Münster</b>	<b>481</b>	<b>4 514</b>	<b>105 472</b>	<b>52 087</b>	<b>49,4</b>	<b>9 414</b>	<b>8,9</b>	<b>4 642</b>	<b>2 984</b>	<b>2,8</b>	<b>23,4</b>	<b>15,4</b>	
davon													
kreisfreie Städte	111	1 023	23 357	11 617	49,7	3 551	15,2	1 791	476	2,0	22,8	14,7	
Kreise	370	3 491	82 115	40 470	49,3	5 863	7,1	2 851	2 508	3,1	23,5	15,5	
<b>Kreisfreie Stadt</b>													
Bielefeld	50	545	12 384	6 051	48,9	2 121	17,1	1 019	991	8,0	22,7	13,9	
<b>Kreise</b>													
Gütersloh	70	680	15 677	7 733	49,3	1 181	7,5	569	846	5,4	23,1	15,0	
Herford	50	451	10 187	5 079	49,9	874	8,6	458	1 087	10,7	22,6	14,1	
Höxter	32	275	6 218	3 092	49,7	237	3,8	119	911	14,7	22,6	16,0	
Lippe	66	639	14 746	7 296	49,5	748	5,1	362	2 129	14,4	23,1	15,0	
Minden-Lübbecke	71	594	13 286	6 581	49,5	736	5,5	366	1 795	13,5	22,4	14,4	
Paderborn	60	560	12 882	6 230	48,4	849	6,6	386	1 031	8,0	23,0	15,0	
<b>Regierungsbezirk Detmold</b>	<b>399</b>	<b>3 744</b>	<b>85 380</b>	<b>42 062</b>	<b>49,3</b>	<b>6 746</b>	<b>7,9</b>	<b>3 279</b>	<b>8 790</b>	<b>10,3</b>	<b>22,8</b>	<b>14,7</b>	
davon													
kreisfreie Stadt	50	545	12 384	6 051	48,9	2 121	17,1	1 019	991	8,0	22,7	13,9	
Kreise	349	3 199	72 996	36 011	49,3	4 625	6,3	2 260	7 799	10,7	22,8	14,8	
<b>Kreisfreie Städte</b>													
Bochum	58	516	11 946	5 904	49,4	1 788	15,0	883	152	1,3	23,2	14,5	
Dortmund	93	907	20 677	10 066	48,7	3 286	15,9	1 573	546	2,6	22,8	14,8	
Hagen	34	321	7 250	3 609	49,8	1 966	27,1	976	223	3,1	22,6	14,8	
Hamm	28	318	7 425	3 627	48,8	1 043	14,0	519	199	2,7	23,3	15,7	
Herne	27	246	5 766	2 916	50,6	1 100	19,1	554	99	1,7	23,4	14,5	
<b>Kreise</b>													
Ennepe-Ruhr-Kreis	65	497	11 421	5 577	48,8	1 692	14,8	811	377	3,3	23,0	14,8	
Hochsauerlandkreis	68	504	11 205	5 509	49,2	762	6,8	353	476	4,2	22,2	16,2	
Märkischer Kreis	80	751	17 437	8 554	49,1	1 854	10,6	935	888	5,1	23,2	15,8	
Olpe	42	281	6 013	2 934	48,8	442	7,4	212	168	2,8	21,4	15,8	
Siegen-Wittgenstein	67	486	10 724	5 318	49,6	1 179	11,0	582	565	5,3	22,1	14,9	
Soest	59	542	12 501	6 161	49,3	737	5,9	347	709	5,7	23,1	16,0	
Unna	65	662	15 647	7 666	49,0	1 357	8,7	638	552	3,5	23,6	15,3	
<b>Regierungsbezirk Arnsberg</b>	<b>686</b>	<b>6 031</b>	<b>138 012</b>	<b>67 841</b>	<b>49,2</b>	<b>17 206</b>	<b>12,5</b>	<b>8 383</b>	<b>4 954</b>	<b>3,6</b>	<b>22,9</b>	<b>15,2</b>	
davon													
kreisfreie Städte	240	2 308	53 064	26 122	49,2	9 183	17,3	4 505	1 219	2,3	23,0	14,8	
Kreise	446	3 723	84 948	41 719	49,1	8 023	9,4	3 878	3 735	4,4	22,8	15,5	
<b>Nordrhein-Westfalen</b>	<b>3 223</b>	<b>29 394</b>	<b>680 770</b>	<b>335 335</b>	<b>49,3</b>	<b>81 191</b>	<b>11,9</b>	<b>39 938</b>	<b>23 253</b>	<b>3,4</b>	<b>23,2</b>	<b>15,1</b>	
davon													
kreisfreie Städte	1 142	10 766	249 154	122 662	49,2	45 192	18,1	22 259	4 706	1,9	23,1	14,7	
Kreise	2 081	18 628	431 616	212 673	49,3	35 999	8,3	17 679	18 547	4,3	23,2	15,3	

Anmerkung Seite 20

## 2. Verteilung der Schülerpopulation 2009/2010

Verwaltungsbezirk a = Zusammen b = weiblich c = Ausländer/-innen zusammen d = Ausländerinnen		Schüler/-innen						insgesamt
		davon im Schuljahrgang					davon ohne Jahrgang <sup>1)</sup>	
		EP	1 E	2 E	3	4		
Kreisfreie Städte								
Düsseldorf	a	2 559	3 465	3 338	4 519	4 381	9	18 271
	b	1 237	1 678	1 671	2 222	2 196	4	9 008
	c	298	509	530	699	817	–	2 853
	d	140	228	256	340	437	–	1 401
Duisburg	a	323	4 335	4 433	4 591	4 441	8	18 131
	b	158	2 121	2 172	2 261	2 187	5	8 904
	c	146	1 575	1 659	1 853	1 708	3	6 944
	d	70	745	790	923	832	2	3 362
Essen	a	689	4 382	4 366	4 762	4 733	10	18 942
	b	354	2 145	2 184	2 303	2 346	5	9 337
	c	99	870	848	872	917	2	3 608
	d	47	402	437	425	477	1	1 789
Krefeld	a	1 041	1 548	1 546	2 134	2 143	20	8 432
	b	493	757	775	1 048	1 017	11	4 101
	c	138	139	165	327	348	4	1 121
	d	68	69	77	151	185	4	554
Mönchengladbach	a	1 129	1 919	1 829	2 506	2 373	–	9 756
	b	552	928	898	1 259	1 205	–	4 842
	c	63	304	278	369	383	–	1 397
	d	21	154	130	184	206	–	695
Mülheim an der Ruhr	a	260	1 238	1 269	1 420	1 399	–	5 586
	b	107	585	641	684	671	–	2 688
	c	73	228	209	257	239	–	1 006
	d	32	106	110	122	114	–	484
Oberhausen	a	238	1 680	1 734	1 922	1 911	3	7 488
	b	106	824	856	927	940	2	3 655
	c	21	308	332	367	422	–	1 450
	d	9	154	162	181	211	–	717
Remscheid	a	694	738	706	1 097	1 069	2	4 306
	b	355	356	348	521	515	2	2 097
	c	69	59	73	103	189	–	493
	d	31	28	31	48	87	–	225
Solingen	a	187	1 315	1 370	1 495	1 551	9	5 927
	b	94	641	710	739	753	5	2 942
	c	11	135	147	176	213	–	682
	d	4	67	71	93	96	–	331
Wuppertal	a	633	2 734	2 723	3 130	3 057	12	12 289
	b	299	1 330	1 332	1 607	1 493	5	6 066
	c	64	483	478	571	650	3	2 249
	d	28	246	236	295	325	2	1 132
Kreise								
Kleve	a	1 036	2 519	2 464	3 201	3 150	1	12 371
	b	542	1 243	1 211	1 603	1 607	1	6 207
	c	96	169	137	204	217	–	823
	d	53	80	72	107	108	–	420
Mettmann	a	1 300	3 879	3 827	4 657	4 509	9	18 181
	b	631	1 912	1 915	2 287	2 236	4	8 985
	c	83	345	407	474	519	2	1 830
	d	34	164	206	227	246	–	877

1) Förderschwerpunkt: geistige Entwicklung in Integrationsklassen

Noch: 2. Verteilung der Schülerpopulation 2009/2010

Verwaltungsbezirk a = Zusammen b = weiblich c = Ausländer/-innen zusammen d = Ausländerinnen		Schüler/-innen						
		davon im Schuljahrgang					davon ohne Jahrgang <sup>1)</sup>	insgesamt
		EP	1 E	2 E	3	4		
Noch: Kreise								
Rhein-Kreis Neuss	a	993	3 833	3 639	4 404	4 470	19	17 358
	b	469	1 838	1 817	2 143	2 195	8	8 470
	c	136	260	247	384	503	4	1 534
	d	67	128	122	198	248	1	764
Viersen	a	1 323	2 249	2 282	3 066	3 002	4	11 926
	b	651	1 135	1 178	1 531	1 503	2	6 000
	c	72	148	136	217	224	–	797
	d	29	70	66	110	111	–	386
Wesel	a	808	3 863	3 874	4 483	4 323	13	17 364
	b	381	1 870	1 935	2 192	2 144	6	8 528
	c	45	369	413	476	447	3	1 753
	d	20	178	203	216	211	2	830
<b>Regierungsbezirk Düsseldorf</b>	<b>a</b>	<b>13 213</b>	<b>39 697</b>	<b>39 400</b>	<b>47 387</b>	<b>46 512</b>	<b>119</b>	<b>186 328</b>
	<b>b</b>	<b>6 429</b>	<b>19 363</b>	<b>19 643</b>	<b>23 327</b>	<b>23 008</b>	<b>60</b>	<b>91 830</b>
	<b>c</b>	<b>1 414</b>	<b>5 901</b>	<b>6 059</b>	<b>7 349</b>	<b>7 796</b>	<b>21</b>	<b>28 540</b>
	<b>d</b>	<b>653</b>	<b>2 819</b>	<b>2 969</b>	<b>3 620</b>	<b>3 894</b>	<b>12</b>	<b>13 967</b>
davon kreisfreie Städte	a	7 753	23 354	23 314	27 576	27 058	73	109 128
	b	3 755	11 365	11 587	13 571	13 323	39	53 640
	c	982	4 610	4 719	5 594	5 886	12	21 803
	d	450	2 199	2 300	2 762	2 970	9	10 690
Kreise	a	5 460	16 343	16 086	19 811	19 454	46	77 200
	b	2 674	7 998	8 056	9 756	9 685	21	38 190
	c	432	1 291	1 340	1 755	1 910	9	6 737
	d	203	620	669	858	924	3	3 277
Kreisfreie Städte								
Bonn	a	804	2 540	2 389	2 794	2 832	9	11 368
	b	384	1 270	1 185	1 405	1 391	6	5 641
	c	60	268	275	366	398	–	1 367
	d	32	135	139	187	203	–	696
Köln	a	5 381	5 988	5 613	8 693	8 123	28	33 826
	b	2 689	2 937	2 760	4 217	4 032	13	16 648
	c	943	989	1 028	1 585	1 802	12	6 359
	d	455	526	521	767	895	6	3 170
Leverkusen	a	424	1 324	1 310	1 473	1 494	2	6 027
	b	195	620	653	755	719	1	2 943
	c	37	153	165	214	239	–	808
	d	6	75	80	113	114	–	388
Kreise								
Städteregion Aachen	a	1 181	4 372	4 418	5 093	5 127	11	20 202
	b	581	2 164	2 177	2 520	2 615	8	10 065
	c	109	668	637	711	832	–	2 957
	d	57	344	318	355	421	–	1 495
Düren	a	973	2 054	2 053	2 712	2 692	–	10 484
	b	514	962	1 013	1 347	1 305	–	5 141
	c	79	162	189	242	264	–	936
	d	40	69	86	116	123	–	434

Anmerkung Seite 22



## Noch: 2. Verteilung der Schülerpopulation 2009/2010

Verwaltungsbezirk a = Zusammen b = weiblich c = Ausländer/-innen zusammen d = Ausländerinnen		Schüler/-innen						insgesamt
		davon im Schuljahrgang					davon ohne Jahrgang <sup>1)</sup>	
		EP	1 E	2 E	3	4		
Noch: Kreise								
Rhein-Erft-Kreis	a	1 383	3 744	3 727	4 598	4 468	6	17 926
	b	673	1 850	1 845	2 312	2 220	4	8 904
	c	148	344	333	444	535	2	1 806
	d	73	187	161	219	287	2	929
Euskirchen								
	a	455	1 667	1 625	1 976	1 989	–	7 712
	b	211	822	771	950	1 031	–	3 785
	c	18	54	70	83	122	–	347
	d	8	28	30	41	71	–	178
Heinsberg								
	a	1 002	2 038	1 956	2 594	2 600	9	10 199
	b	491	967	973	1 304	1 243	5	4 983
	c	60	175	136	199	213	–	783
	d	26	77	55	119	116	–	393
Oberbergischer Kreis								
	a	529	2 677	2 652	3 081	3 043	3	11 985
	b	239	1 272	1 293	1 582	1 529	2	5 917
	c	29	212	226	281	251	1	1 000
	d	15	104	117	143	122	1	502
Rheinisch-Bergischer Kreis								
	a	2 241	1 738	1 639	2 872	2 891	8	11 389
	b	1 095	861	814	1 415	1 359	4	5 548
	c	131	106	96	176	221	–	730
	d	67	57	50	75	91	–	340
Rhein-Sieg-Kreis								
	a	3 198	4 478	4 378	6 139	6 257	10	24 460
	b	1 559	2 110	2 178	2 974	3 112	7	11 940
	c	404	295	292	572	628	1	2 192
	d	213	154	143	296	335	1	1 142
<b>Regierungsbezirk Köln</b>								
	<b>a</b>	<b>17 571</b>	<b>32 620</b>	<b>31 760</b>	<b>42 025</b>	<b>41 516</b>	<b>86</b>	<b>165 578</b>
	<b>b</b>	<b>8 631</b>	<b>15 835</b>	<b>15 662</b>	<b>20 781</b>	<b>20 556</b>	<b>50</b>	<b>81 515</b>
	<b>c</b>	<b>2 018</b>	<b>3 426</b>	<b>3 447</b>	<b>4 873</b>	<b>5 505</b>	<b>16</b>	<b>19 285</b>
	<b>d</b>	<b>992</b>	<b>1 756</b>	<b>1 700</b>	<b>2 431</b>	<b>2 778</b>	<b>10</b>	<b>9 667</b>
davon								
kreisfreie Städte								
	a	6 609	9 852	9 312	12 960	12 449	39	51 221
	b	3 268	4 827	4 598	6 377	6 142	20	25 232
	c	1 040	1 410	1 468	2 165	2 439	12	8 534
	d	493	736	740	1 067	1 212	6	4 254
Kreise								
	a	10 962	22 768	22 448	29 065	29 067	47	114 357
	b	5 363	11 008	11 064	14 404	14 414	30	56 283
	c	978	2 016	1 979	2 708	3 066	4	10 751
	d	499	1 020	960	1 364	1 566	4	5 413
Kreisfreie Städte								
Bottrop								
	a	77	1 032	1 008	1 157	1 088	4	4 366
	b	36	514	520	579	533	2	2 184
	c	10	178	151	162	186	–	687
	d	4	83	79	81	99	–	346
Gelsenkirchen								
	a	60	2 326	2 342	2 506	2 304	7	9 545
	b	28	1 137	1 153	1 242	1 178	2	4 740
	c	–	456	461	562	538	–	2 017
	d	–	238	229	275	286	–	1 028
Münster								
	a	585	2 100	2 053	2 335	2 361	12	9 446
	b	307	1 033	1 035	1 150	1 161	7	4 693
	c	93	156	146	211	240	1	847
	d	44	71	77	99	125	1	417

Noch: 2. Verteilung der Schülerpopulation 2009/2010

Verwaltungsbezirk a = Zusammen b = weiblich c = Ausländer/-innen zusammen d = Ausländerinnen		Schüler/-innen						
		davon im Schuljahrgang					davon ohne Jahrgang <sup>1)</sup>	insgesamt
		EP	1 E	2 E	3	4		
Kreise								
Borken	a	847	3 637	3 700	4 267	4 333	9	16 793
	b	432	1 806	1 818	2 095	2 157	4	8 312
	c	45	164	116	184	194	2	705
	d	23	76	56	85	102	1	343
Coesfeld								
	a	398	2 111	2 154	2 497	2 541	8	9 709
	b	185	1 038	1 058	1 227	1 286	6	4 800
	c	8	60	68	74	81	–	291
	d	6	26	39	40	43	–	154
Recklinghausen								
	a	456	5 502	5 405	6 047	6 077	7	23 494
	b	232	2 624	2 665	2 943	2 995	3	11 462
	c	8	695	703	795	844	2	3 047
	d	3	330	326	360	400	1	1 420
Steinfurt								
	a	406	4 644	4 521	5 107	5 040	4	19 722
	b	213	2 287	2 225	2 528	2 423	–	9 676
	c	19	205	231	235	289	–	979
	d	14	105	112	127	146	–	504
Warendorf								
	a	281	2 894	2 854	3 222	3 145	1	12 397
	b	134	1 451	1 445	1 576	1 613	1	6 220
	c	14	183	182	216	246	–	841
	d	8	90	95	110	127	–	430
<b>Regierungsbezirk Münster</b>								
	<b>a</b>	<b>3 110</b>	<b>24 246</b>	<b>24 037</b>	<b>27 138</b>	<b>26 889</b>	<b>52</b>	<b>105 472</b>
	<b>b</b>	<b>1 567</b>	<b>11 890</b>	<b>11 919</b>	<b>13 340</b>	<b>13 346</b>	<b>25</b>	<b>52 087</b>
	<b>c</b>	<b>197</b>	<b>2 097</b>	<b>2 058</b>	<b>2 439</b>	<b>2 618</b>	<b>5</b>	<b>9 414</b>
	<b>d</b>	<b>102</b>	<b>1 019</b>	<b>1 013</b>	<b>1 177</b>	<b>1 328</b>	<b>3</b>	<b>4 642</b>
davon kreisfreie Städte								
	a	722	5 458	5 403	5 998	5 753	23	23 357
	b	371	2 684	2 708	2 971	2 872	11	11 617
	c	103	790	758	935	964	1	3 551
	d	48	392	385	455	510	1	1 791
Kreise								
	a	2 388	18 788	18 634	21 140	21 136	29	82 115
	b	1 196	9 206	9 211	10 369	10 474	14	40 470
	c	94	1 307	1 300	1 504	1 654	4	5 863
	d	54	627	628	722	818	2	2 851
Kreisfreie Stadt Bielefeld								
	a	1 054	2 653	2 482	3 200	2 986	9	12 384
	b	525	1 247	1 238	1 552	1 486	3	6 051
	c	203	399	398	564	555	2	2 121
	d	109	168	197	269	276	–	1 019
Kreise Gütersloh								
	a	876	3 392	3 434	4 026	3 939	10	15 677
	b	413	1 662	1 682	2 001	1 972	3	7 733
	c	64	230	264	272	349	2	1 181
	d	28	103	128	133	177	–	569
Herford								
	a	282	2 388	2 297	2 594	2 618	8	10 187
	b	138	1 251	1 089	1 283	1 313	5	5 079
	c	10	181	217	213	253	–	874
	d	5	102	103	117	131	–	458
Höxter								
	a	20	1 540	1 459	1 589	1 607	3	6 218
	b	10	756	749	776	800	1	3 092
	c	–	60	52	65	60	–	237
	d	–	26	31	28	34	–	119

Anmerkung Seite 22

## Noch: 2. Verteilung der Schülerpopulation 2009/2010

Verwaltungsbezirk a = Zusammen b = weiblich c = Ausländer/-innen zusammen d = Ausländerinnen		Schüler/-innen						insgesamt
		davon im Schuljahrgang					davon ohne Jahrgang <sup>1)</sup>	
		EP	1 E	2 E	3	4		
Noch: Kreise								
Lippe	a	618	3 300	3 299	3 818	3 703	8	14 746
	b	299	1 610	1 657	1 892	1 833	5	7 296
	c	30	115	147	196	258	2	748
	d	15	62	68	86	129	2	362
Minden-Lübbecke								
	a	508	3 072	2 963	3 384	3 348	11	13 286
	b	238	1 488	1 469	1 710	1 670	6	6 581
	c	58	126	152	190	210	–	736
	d	33	57	64	99	113	–	366
Paderborn								
	a	44	3 141	3 110	3 341	3 234	12	12 882
	b	23	1 470	1 535	1 625	1 570	7	6 230
	c	1	175	225	223	225	–	849
	d	–	81	106	104	95	–	386
<b>Regierungsbezirk Detmold</b>								
	<b>a</b>	<b>3 402</b>	<b>19 486</b>	<b>19 044</b>	<b>21 952</b>	<b>21 435</b>	<b>61</b>	<b>85 380</b>
	<b>b</b>	<b>1 646</b>	<b>9 484</b>	<b>9 419</b>	<b>10 839</b>	<b>10 644</b>	<b>30</b>	<b>42 062</b>
	<b>c</b>	<b>366</b>	<b>1 286</b>	<b>1 455</b>	<b>1 723</b>	<b>1 910</b>	<b>6</b>	<b>6 746</b>
	<b>d</b>	<b>190</b>	<b>599</b>	<b>697</b>	<b>836</b>	<b>955</b>	<b>2</b>	<b>3 279</b>
davon kreisfreie Stadt								
	a	1 054	2 653	2 482	3 200	2 986	9	12 384
	b	525	1 247	1 238	1 552	1 486	3	6 051
	c	203	399	398	564	555	2	2 121
	d	109	168	197	269	276	–	1 019
Kreise								
	a	2 348	16 833	16 562	18 752	18 449	52	72 996
	b	1 121	8 237	8 181	9 287	9 158	27	36 011
	c	163	887	1 057	1 159	1 355	4	4 625
	d	81	431	500	567	679	2	2 260
Kreisfreie Städte								
Bochum	a	523	2 679	2 694	3 029	3 011	10	11 946
	b	258	1 317	1 321	1 482	1 518	8	5 904
	c	124	343	369	480	471	1	1 788
	d	56	158	170	256	243	–	883
Dortmund								
	a	1 111	4 716	4 495	5 219	5 118	18	20 677
	b	557	2 307	2 205	2 549	2 445	3	10 066
	c	373	554	537	776	1 044	2	3 286
	d	193	259	254	367	500	–	1 573
Hagen								
	a	–	1 794	1 808	1 885	1 759	4	7 250
	b	–	890	878	930	911	–	3 609
	c	–	456	488	518	504	–	1 966
	d	–	210	243	260	263	–	976
Hamm								
	a	186	1 703	1 672	1 942	1 919	3	7 425
	b	83	859	794	951	940	–	3 627
	c	2	261	225	240	315	–	1 043
	d	1	130	106	120	162	–	519
Herne								
	a	56	1 338	1 394	1 513	1 465	–	5 766
	b	32	645	739	761	739	–	2 916
	c	7	242	231	292	328	–	1 100
	d	5	106	127	147	169	–	554
Kreise								
Ennepe-Ruhr-Kreis	a	378	2 560	2 629	2 960	2 891	3	11 421
	b	181	1 279	1 330	1 408	1 377	2	5 577
	c	21	393	370	425	482	1	1 692
	d	10	188	201	187	224	1	811

Noch: 2. Verteilung der Schülerpopulation 2009/2010

Verwaltungsbezirk a = Zusammen b = weiblich c = Ausländer/-innen zusammen d = Ausländerinnen		Schüler/-innen						insgesamt
		davon im Schuljahrgang					davon ohne Jahrgang <sup>1)</sup>	
		EP	1 E	2 E	3	4		
Noch: Kreise								
Hochsauerlandkreis	a	1 254	2 133	2 120	2 934	2 760	4	11 205
	b	602	1 062	1 029	1 451	1 362	3	5 509
	c	68	154	141	190	209	–	762
	d	33	79	61	86	94	–	353
Märkischer Kreis	a	533	3 996	3 989	4 538	4 376	5	17 437
	b	245	1 942	1 986	2 237	2 142	2	8 554
	c	23	374	393	456	607	1	1 854
	d	15	190	206	224	300	–	935
Olpe	a	458	1 235	1 164	1 577	1 577	2	6 013
	b	220	589	595	762	766	2	2 934
	c	25	72	87	111	147	–	442
	d	12	36	44	52	68	–	212
Siegen-Wittgenstein	a	762	2 265	2 201	2 727	2 758	11	10 724
	b	368	1 115	1 100	1 349	1 382	4	5 318
	c	108	226	217	326	302	–	1 179
	d	50	106	109	160	157	–	582
Soest	a	127	3 061	2 988	3 247	3 077	1	12 501
	b	48	1 526	1 518	1 571	1 498	–	6 161
	c	22	158	150	199	208	–	737
	d	7	80	62	100	98	–	347
Unna	a	488	3 583	3 609	3 959	4 005	3	15 647
	b	230	1 777	1 753	1 919	1 985	2	7 666
	c	32	225	269	367	463	1	1 357
	d	18	100	139	175	206	–	638
<b>Regierungsbezirk Arnsberg</b>	<b>a</b>	<b>5 876</b>	<b>31 063</b>	<b>30 763</b>	<b>35 530</b>	<b>34 716</b>	<b>64</b>	<b>138 012</b>
	<b>b</b>	<b>2 824</b>	<b>15 308</b>	<b>15 248</b>	<b>17 370</b>	<b>17 065</b>	<b>26</b>	<b>67 841</b>
	<b>c</b>	<b>805</b>	<b>3 458</b>	<b>3 477</b>	<b>4 380</b>	<b>5 080</b>	<b>6</b>	<b>17 206</b>
	<b>d</b>	<b>400</b>	<b>1 642</b>	<b>1 722</b>	<b>2 134</b>	<b>2 484</b>	<b>1</b>	<b>8 383</b>
davon kreisfreie Städte	a	1 876	12 230	12 063	13 588	13 272	35	53 064
	b	930	6 018	5 937	6 673	6 553	11	26 122
	c	506	1 856	1 850	2 306	2 662	3	9 183
	d	255	863	900	1 150	1 337	–	4 505
Kreise	a	4 000	18 833	18 700	21 942	21 444	29	84 948
	b	1 894	9 290	9 311	10 697	10 512	15	41 719
	c	299	1 602	1 627	2 074	2 418	3	8 023
	d	145	779	822	984	1 147	1	3 878
<b>Nordrhein-Westfalen</b>	<b>a</b>	<b>43 172</b>	<b>147 112</b>	<b>145 004</b>	<b>174 032</b>	<b>171 068</b>	<b>382</b>	<b>680 770</b>
	<b>b</b>	<b>21 097</b>	<b>71 880</b>	<b>71 891</b>	<b>85 657</b>	<b>84 619</b>	<b>191</b>	<b>335 335</b>
	<b>c</b>	<b>4 800</b>	<b>16 168</b>	<b>16 496</b>	<b>20 764</b>	<b>22 909</b>	<b>54</b>	<b>81 191</b>
	<b>d</b>	<b>2 337</b>	<b>7 835</b>	<b>8 101</b>	<b>10 198</b>	<b>11 439</b>	<b>28</b>	<b>39 938</b>
davon kreisfreie Städte	a	18 014	53 547	52 574	63 322	61 518	179	249 154
	b	8 849	26 141	26 068	31 144	30 376	84	122 662
	c	2 834	9 065	9 193	11 564	12 506	30	45 192
	d	1 355	4 358	4 522	5 703	6 305	16	22 259
Kreise	a	25 158	93 565	92 430	110 710	109 550	203	431 616
	b	12 248	45 739	45 823	54 513	54 243	107	212 673
	c	1 966	7 103	7 303	9 200	10 403	24	35 999
	d	982	3 477	3 579	4 495	5 134	12	17 679

Anmerkung Seite 22

## 3. Lehrergrunddaten 2009/2010

Verwaltungsbezirk	Lehrer/-innen													
	insgesamt	in % aller Lehrer/-innen	weiblich			ausländisch			darunter					
			Anzahl	in % aller Lehrerinnen	in % von Spalte 1	Anzahl	in % aller Lehrer/-innen	in % von Spalte 1	hauptamtlich/TV-L			vollzeitbeschäftigt		
									Anzahl	in % aller Lehrer/-innen	in % von Spalte 1	Anzahl	in % aller Lehrer/-innen	in % von Spalte 1
1	2	3	4	5	6	7	8	9	10	11	12	13	14	
<b>Kreisfreie Städte</b>														
Düsseldorf	1 288	2,9	1 193	2,9	92,6	47	13,3	3,6	1 179	2,9	91,5	759	3,4	58,9
Duisburg	1 217	2,7	1 086	2,7	89,2	16	4,5	1,3	1 120	2,7	92,0	662	3,0	54,4
Essen	1 247	2,8	1 136	2,8	91,1	14	4,0	1,1	1 144	2,8	91,7	643	2,9	51,6
Krefeld	552	1,2	511	1,3	92,6	4	1,1	0,7	507	1,2	91,8	310	1,4	56,2
Mönchengladbach	654	1,4	592	1,4	90,5	–	–	–	603	1,5	92,2	363	1,6	55,5
Mülheim an der Ruhr	383	0,8	354	0,9	92,4	2	0,6	0,5	345	0,8	90,1	188	0,8	49,1
Oberhausen	500	1,1	448	1,1	89,6	5	1,4	1,0	465	1,1	93,0	273	1,2	54,6
Remscheid	308	0,7	279	0,7	90,6	7	2,0	2,3	282	0,7	91,6	148	0,7	48,1
Solingen	416	0,9	371	0,9	89,2	4	1,1	1,0	383	0,9	92,1	214	1,0	51,4
Wuppertal	819	1,8	763	1,9	93,2	6	1,7	0,7	749	1,8	91,5	379	1,7	46,3
<b>Kreise</b>														
Kleve	779	1,7	686	1,7	88,1	3	0,8	0,4	726	1,8	93,2	364	1,6	46,7
Mettmann	1 245	2,8	1 182	2,9	94,9	10	2,8	0,8	1 134	2,8	91,1	558	2,5	44,8
Rhein-Kreis Neuss	1 151	2,5	1 068	2,6	92,8	8	2,3	0,7	1 016	2,5	88,3	525	2,4	45,6
Viersen	763	1,7	694	1,7	91,0	3	0,8	0,4	676	1,6	88,6	356	1,6	46,7
Wesel	1 111	2,5	1 014	2,5	91,3	5	1,4	0,5	1 033	2,5	93,0	577	2,6	51,9
<b>Regierungsbezirk Düsseldorf</b>	<b>12 433</b>	<b>27,5</b>	<b>11 377</b>	<b>27,9</b>	<b>91,5</b>	<b>134</b>	<b>38,0</b>	<b>1,1</b>	<b>11 362</b>	<b>27,6</b>	<b>91,4</b>	<b>6 319</b>	<b>28,5</b>	<b>50,8</b>
davon														
kreisfreie Städte	7 384	16,3	6 733	16,5	91,2	105	29,7	1,4	6 777	16,5	91,8	3 939	17,8	53,3
Kreise	5 049	11,2	4 644	11,4	92,0	29	8,2	0,6	4 585	11,1	90,8	2 380	10,7	47,1
<b>Kreisfreie Städte</b>														
Bonn	774	1,7	709	1,7	91,6	22	6,2	2,8	698	1,7	90,2	411	1,9	53,1
Köln	2 362	5,2	2 132	5,2	90,3	51	14,4	2,2	2 160	5,2	91,4	1 325	6,0	56,1
Leverkusen	398	0,9	367	0,9	92,2	7	2,0	1,8	359	0,9	90,2	199	0,9	50,0
<b>Kreise</b>														
Städteregion Aachen	1 345	3,0	1 233	3,0	91,7	7	2,0	0,5	1 235	3,0	91,8	656	3,0	48,8
Düren	669	1,5	599	1,5	89,5	8	2,3	1,2	631	1,5	94,3	363	1,6	54,3
Rhein-Erft-Kreis	1 125	2,5	1 044	2,6	92,8	8	2,3	0,7	1 042	2,5	92,6	581	2,6	51,6
Euskirchen	461	1,0	414	1,0	89,8	1	0,3	0,2	430	1,0	93,3	252	1,1	54,7
Heinsberg	652	1,4	573	1,4	87,9	6	1,7	0,9	599	1,5	91,9	329	1,5	50,5
Oberbergischer Kreis	797	1,8	715	1,8	89,7	4	1,1	0,5	711	1,7	89,2	419	1,9	52,6
Rheinisch-Bergischer Kreis	795	1,8	737	1,8	92,7	2	0,6	0,3	711	1,7	89,4	359	1,6	45,2
Rhein-Sieg-Kreis	1 628	3,6	1 499	3,7	92,1	15	4,2	0,9	1 458	3,5	89,6	777	3,5	47,7
<b>Regierungsbezirk Köln</b>	<b>11 006</b>	<b>24,4</b>	<b>10 022</b>	<b>24,5</b>	<b>91,1</b>	<b>131</b>	<b>37,1</b>	<b>1,2</b>	<b>10 034</b>	<b>24,4</b>	<b>91,2</b>	<b>5 671</b>	<b>25,6</b>	<b>51,5</b>
davon														
kreisfreie Städte	3 534	7,8	3 208	7,9	90,8	80	22,7	2,3	3 217	7,8	91,0	1 935	8,7	54,8
Kreise	7 472	16,5	6 814	16,7	91,2	51	14,4	0,7	6 817	16,6	91,2	3 736	16,8	50,0
<b>Kreisfreie Städte</b>														
Bottrop	274	0,6	248	0,6	90,5	3	0,8	1,1	252	0,6	92,0	152	0,7	55,5
Gelsenkirchen	615	1,4	556	1,4	90,4	9	2,5	1,5	573	1,4	93,2	357	1,6	58,0
Münster	697	1,5	631	1,5	90,5	2	0,6	0,3	623	1,5	89,4	278	1,3	39,9

1) beurlaubte, langfristig erkrankte und freigestellte (Sabbatjahr) Lehrer/-innen

Noch: 3. Lehrergrunddaten 2009/2010

Verwaltungsbezirk	Lehrer/-innen													
	ins-gesamt	in % aller Lehrer/-innen	weiblich			ausländisch			darunter					
			Anzahl	in % aller Lehrer/-innen	in % von Spalte 1	Anzahl	in % aller Lehrer/-innen	in % von Spalte 1	hauptamtlich/TV-L			vollzeitbeschäftigt		
									Anzahl	in % aller Lehrer/-innen	in % von Spalte 1	Anzahl	in % aller Lehrer/-innen	in % von Spalte 1
1	2	3	4	5	6	7	8	9	10	11	12	13	14	
<b>Kreise</b>														
Borken	1 057	2,3	942	2,3	89,1	5	1,4	0,5	944	2,3	89,3	487	2,2	46,1
Coesfeld	705	1,6	629	1,5	89,2	–	–	–	634	1,5	89,9	264	1,2	37,4
Recklinghausen	1 457	3,2	1 312	3,2	90,0	7	2,0	0,5	1 331	3,2	91,4	740	3,3	50,8
Steinfurt	1 256	2,8	1 134	2,8	90,3	3	0,8	0,2	1 123	2,7	89,4	551	2,5	43,9
Warendorf	806	1,8	746	1,8	92,6	1	0,3	0,1	734	1,8	91,1	318	1,4	39,5
<b>Regierungsbezirk Münster</b>	<b>6 867</b>	<b>15,2</b>	<b>6 198</b>	<b>15,2</b>	<b>90,3</b>	<b>30</b>	<b>8,5</b>	<b>0,4</b>	<b>6 214</b>	<b>15,1</b>	<b>90,5</b>	<b>3 147</b>	<b>14,2</b>	<b>45,8</b>
davon														
kreisfreie Städte	1 586	3,5	1 435	3,5	90,5	14	4,0	0,9	1 448	3,5	91,3	787	3,5	49,6
Kreise	5 281	11,7	4 763	11,7	90,2	16	4,5	0,3	4 766	11,6	90,2	2 360	10,6	44,7
<b>Kreisfreie Stadt</b>														
Bielefeld	889	2,0	798	2,0	89,8	6	1,7	0,7	815	2,0	91,7	397	1,8	44,7
<b>Kreise</b>														
Gütersloh	1 042	2,3	934	2,3	89,6	2	0,6	0,2	954	2,3	91,6	441	2,0	42,3
Herford	723	1,6	649	1,6	89,8	1	0,3	0,1	642	1,6	88,8	300	1,4	41,5
Höxter	389	0,9	340	0,8	87,4	–	–	–	359	0,9	92,3	183	0,8	47,0
Lippe	980	2,2	875	2,1	89,3	3	0,8	0,3	898	2,2	91,6	428	1,9	43,7
Minden-Lübbecke	923	2,0	815	2,0	88,3	2	0,6	0,2	823	2,0	89,2	388	1,7	42,0
Paderborn	859	1,9	771	1,9	89,8	2	0,6	0,2	776	1,9	90,3	378	1,7	44,0
<b>Regierungsbezirk Detmold</b>	<b>5 805</b>	<b>12,8</b>	<b>5 182</b>	<b>12,7</b>	<b>89,3</b>	<b>16</b>	<b>4,5</b>	<b>0,3</b>	<b>5 267</b>	<b>12,8</b>	<b>90,7</b>	<b>2 515</b>	<b>11,3</b>	<b>43,3</b>
davon														
kreisfreie Stadt	889	2,0	798	2,0	89,8	6	1,7	0,7	815	2,0	91,7	397	1,8	44,7
Kreise	4 916	10,9	4 384	10,7	89,2	10	2,8	0,2	4 452	10,8	90,6	2 118	9,6	43,1
<b>Kreisfreie Städte</b>														
Bochum	826	1,8	768	1,9	93,0	4	1,1	0,5	744	1,8	90,1	380	1,7	46,0
Dortmund	1 400	3,1	1 280	3,1	91,4	9	2,5	0,6	1 269	3,1	90,6	745	3,4	53,2
Hagen	490	1,1	450	1,1	91,8	3	0,8	0,6	447	1,1	91,2	254	1,1	51,8
Hamm	474	1,0	406	1,0	85,7	4	1,1	0,8	435	1,1	91,8	257	1,2	54,2
Herne	397	0,9	355	0,9	89,4	3	0,8	0,8	369	0,9	92,9	236	1,1	59,4
<b>Kreise</b>														
Ennepe-Ruhr-Kreis	773	1,7	702	1,7	90,8	4	1,1	0,5	695	1,7	89,9	347	1,6	44,9
Hochsauerlandkreis	693	1,5	601	1,5	86,7	–	–	–	638	1,5	92,1	353	1,6	50,9
Märkischer Kreis	1 106	2,4	982	2,4	88,8	2	0,6	0,2	1 023	2,5	92,5	581	2,6	52,5
Olpe	381	0,8	326	0,8	85,6	1	0,3	0,3	351	0,9	92,1	186	0,8	48,8
Siegen-Wittgenstein	720	1,6	606	1,5	84,2	2	0,6	0,3	649	1,6	90,1	307	1,4	42,6
Soest	782	1,7	680	1,7	87,0	1	0,3	0,1	725	1,8	92,7	354	1,6	45,3
Unna	1 025	2,3	912	2,2	89,0	9	2,5	0,9	949	2,3	92,6	522	2,4	50,9
<b>Regierungsbezirk Arnsberg</b>	<b>9 067</b>	<b>20,1</b>	<b>8 068</b>	<b>19,8</b>	<b>89,0</b>	<b>42</b>	<b>11,9</b>	<b>0,5</b>	<b>8 294</b>	<b>20,1</b>	<b>91,5</b>	<b>4 522</b>	<b>20,4</b>	<b>49,9</b>
davon														
kreisfreie Städte	3 587	7,9	3 259	8,0	90,9	23	6,5	0,6	3 264	7,9	91,0	1 872	8,4	52,2
Kreise	5 480	12,1	4 809	11,8	87,8	19	5,4	0,3	5 030	12,2	91,8	2 650	12,0	48,4
<b>Nordrhein-Westfalen</b>	<b>45 178</b>	<b>100</b>	<b>40 847</b>	<b>100</b>	<b>90,4</b>	<b>353</b>	<b>100</b>	<b>0,8</b>	<b>41 171</b>	<b>100</b>	<b>91,1</b>	<b>22 174</b>	<b>100</b>	<b>49,1</b>
davon														
kreisfreie Städte	16 980	37,6	15 433	37,8	90,9	228	64,6	1,3	15 521	37,7	91,4	8 930	40,3	52,6
Kreise	28 198	62,4	25 414	62,2	90,1	125	35,4	0,4	25 650	62,3	91,0	13 244	59,7	47,0
darunter langfristig abwesende Lehrer/-innen <sup>1)</sup>	1 276	2,8	1 222	3,0	95,8	1	0,3	0,1	1 255	3,0	98,4	775	3,5	60,7

Anmerkung Seite 28

## 4. Erteilte wöchentliche Unterrichtsstunden 2009/2010

Verwaltungsbezirk	Erteilte wöchentliche Unterrichtsstunden													je 100 Schüler/ -innen
	der Lehrer/-innen										darunter Mehrarbeit			
	ins- gesamt	in % aller Stun- den	weiblich		davon									
			Anzahl	in % von Sp. 1	hauptamtlich/TV-L			na/nb/Nicht-TV-L			Anzahl	in % von Sp. 1	je Lehrer/ -in mit Mehrar- beit	
1	2	3	4	5	6	7	8	9	10	11	12	13	14	
<b>Kreisfreie Städte</b>														
Düsseldorf	23 752,3	2,8	22 108,6	93,1	23 096,3	97,2	19,6	656,0	2,8	6,0	20,0	0,1	1,5	130,0
Duisburg	24 005,0	2,8	21 224,0	88,4	23 369,0	97,4	20,9	636,0	2,6	6,6	5,0	0	1,7	132,4
Essen	23 691,0	2,8	21 595,0	91,2	23 024,0	97,2	20,1	667,0	2,8	6,5	4,0	0	4,0	125,1
Krefeld	10 960,0	1,3	10 058,0	91,8	10 671,0	97,4	21,0	289,0	2,6	6,4	6,5	0,1	1,6	130,0
Mönchengladbach	12 732,0	1,5	11 528,0	90,5	12 426,0	97,6	20,6	306,0	2,4	6,0	–	–	–	130,5
Mülheim an der Ruhr	7 422,0	0,9	6 805,0	91,7	7 179,0	96,7	20,8	243,0	3,3	6,4	–	–	–	132,9
Oberhausen	9 933,0	1,2	8 968,0	90,3	9 710,0	97,8	20,9	223,0	2,2	6,4	3,0	0	3,0	132,7
Remscheid	5 880,0	0,7	5 435,0	92,4	5 709,0	97,1	20,2	171,0	2,9	6,6	–	–	–	136,6
Solingen	7 989,0	0,9	7 082,0	88,6	7 803,0	97,7	20,4	186,0	2,3	5,6	–	–	–	134,8
Wuppertal	15 317,0	1,8	14 119,0	92,2	14 840,0	96,9	19,8	477,0	3,1	6,8	1,0	0	1,0	124,6
<b>Kreise</b>														
Kleve	14 621,0	1,7	12 957,0	88,6	14 286,0	97,7	19,7	335,0	2,3	6,3	4,0	0	4,0	118,2
Mettmann	22 631,0	2,6	21 506,0	95,0	21 938,0	96,9	19,3	693,0	3,1	6,2	17,0	0,1	2,4	124,5
Rhein-Kreis Neuss	20 394,0	2,4	18 968,0	93,0	19 591,0	96,1	19,3	803,0	3,9	5,9	2,0	0	2,0	117,5
Viersen	13 925,0	1,6	12 665,0	91,0	13 330,0	95,7	19,7	595,0	4,3	6,8	3,0	0	3,0	116,8
Wesel	21 732,3	2,5	19 762,3	90,9	21 231,3	97,7	20,6	501,0	2,3	6,4	16,0	0,1	5,3	125,2
<b>Regierungsbezirk Düsseldorf</b>	<b>234 984,5</b>	<b>27,4</b>	<b>214 780,9</b>	<b>91,4</b>	<b>228 203,5</b>	<b>97,1</b>	<b>20,1</b>	<b>6 781,0</b>	<b>2,9</b>	<b>6,3</b>	<b>81,5</b>	<b>0</b>	<b>2,3</b>	<b>126,1</b>
davon														
kreisfreie Städte	141 681,3	16,5	128 922,6	91,0	137 827,3	97,3	20,3	3 854,0	2,7	6,3	39,5	0	1,7	129,8
Kreise	93 303,3	10,9	85 858,3	92,0	90 376,3	96,9	19,7	2 927,0	3,1	6,3	42,0	0	3,2	120,9
<b>Kreisfreie Städte</b>														
Bonn	14 591,0	1,7	13 285,0	91,0	14 145,0	96,9	20,3	446,0	3,1	5,9	–	–	–	128,4
Köln	46 074,0	5,4	41 592,0	90,3	44 873,0	97,4	20,8	1 201,0	2,6	5,9	1,0	0	1,0	136,2
Leverkusen	7 398,0	0,9	6 774,0	91,6	7 154,0	96,7	19,9	244,0	3,3	6,3	–	–	–	122,7
<b>Kreise</b>														
Städteregion Aachen	25 648,0	3,0	23 398,0	91,2	24 939,0	97,2	20,2	709,0	2,8	6,4	9,0	0	4,5	127,0
Düren	13 632,0	1,6	12 202,0	89,5	13 340,0	97,9	21,1	292,0	2,1	7,7	3,5	0	1,8	130,0
Rhein-Erft-Kreis	22 122,4	2,6	20 557,7	92,9	21 584,4	97,6	20,7	538,0	2,4	6,5	2,0	0	2,0	123,4
Euskirchen	9 431,0	1,1	8 492,0	90,0	9 228,0	97,8	21,5	203,0	2,2	6,5	4,0	0	2,0	122,3
Heinsberg	12 928,0	1,5	11 315,0	87,5	12 573,0	97,3	21,0	355,0	2,7	6,7	1,0	0	1,0	126,8
Oberbergischer Kreis	15 112,0	1,8	13 456,0	89,0	14 629,0	96,8	20,6	483,0	3,2	5,6	5,0	0	2,5	126,1
Rheinisch-Bergischer Kreis	14 623,0	1,7	13 389,0	91,6	14 119,0	96,6	19,9	504,0	3,4	6,0	–	–	–	128,4
Rhein-Sieg-Kreis	30 475,0	3,6	28 099,0	92,2	29 389,0	96,4	20,2	1 086,0	3,6	6,4	9,0	0	3,0	124,6
<b>Regierungsbezirk Köln</b>	<b>212 034,4</b>	<b>24,7</b>	<b>192 559,7</b>	<b>90,8</b>	<b>205 973,4</b>	<b>97,1</b>	<b>20,5</b>	<b>6 061,0</b>	<b>2,9</b>	<b>6,2</b>	<b>34,5</b>	<b>0</b>	<b>2,5</b>	<b>128,1</b>
davon														
kreisfreie Städte	68 063,0	7,9	61 651,0	90,6	66 172,0	97,2	20,6	1 891,0	2,8	6,0	1,0	0	1,0	132,9
Kreise	143 971,4	16,8	130 908,7	90,9	139 801,4	97,1	20,5	4 170,0	2,9	6,4	33,5	0	2,6	125,9
<b>Kreisfreie Städte</b>														
Bottrop	5 184,0	0,6	4 681,0	90,3	5 076,0	97,9	20,1	108,0	2,1	4,9	2,0	0	2,0	118,7
Gelsenkirchen	12 195,0	1,4	11 061,0	90,7	11 944,0	97,9	20,8	251,0	2,1	6,0	–	–	–	127,8
Münster	12 239,0	1,4	11 062,0	90,4	11 826,0	96,6	19,0	413,0	3,4	5,6	5,0	0	5,0	129,6

Noch: 4. Erteilte wöchentliche Unterrichtsstunden 2009/2010

Verwaltungsbezirk	Erteilte wöchentliche Unterrichtsstunden													je 100 Schüler/-innen
	der Lehrer/-innen										darunter Mehrarbeit			
	ins-gesamt	in % aller Stunden	weiblich		davon									
			Anzahl	in % von Sp. 1	hauptamtlich/TV-L			na/nb/Nicht-TV-L			Anzahl	in % von Sp. 1	je Lehrer/-in mit Mehrarbeit	
1	2	3	4	5	6	7	8	9	10	11	12	13	14	
<b>Kreise</b>														
Borken	19 626,0	2,3	17 478,0	89,1	19 001,0	96,8	20,1	625,0	3,2	5,5	7,0	0	1,4	116,9
Coesfeld	12 565,0	1,5	11 168,0	88,9	12 138,0	96,6	19,1	427,0	3,4	6,0	–	–	–	129,4
Recklinghausen	27 825,0	3,2	25 073,0	90,1	27 084,0	97,3	20,3	741,0	2,7	5,9	10,0	0	3,3	118,4
Steinfurt	22 920,3	2,7	20 778,3	90,7	22 082,3	96,3	19,7	838,0	3,7	6,3	8,5	0	2,8	116,2
Warendorf	15 276,0	1,8	14 117,0	92,4	14 847,0	97,2	20,2	429,0	2,8	6,0	1,0	0	1,0	123,2
<b>Regierungsbezirk Münster</b>	<b>127 830,3</b>	<b>14,9</b>	<b>115 418,3</b>	<b>90,3</b>	<b>123 998,3</b>	<b>97,0</b>	<b>20,0</b>	<b>3 832,0</b>	<b>3,0</b>	<b>5,9</b>	<b>33,5</b>	<b>0</b>	<b>2,4</b>	<b>121,2</b>
davon														
kreisfreie Städte	29 618,0	3,5	26 804,0	90,5	28 846,0	97,4	19,9	772,0	2,6	5,6	7,0	0	3,5	126,8
Kreise	98 212,3	11,5	88 614,3	90,2	95 152,3	96,9	20,0	3 060,0	3,1	5,9	26,5	0	2,2	119,6
<b>Kreisfreie Stadt</b>														
Bielefeld	16 353,0	1,9	14 598,0	89,3	15 864,0	97,0	19,5	489,0	3,0	6,6	7,0	0	3,5	132,0
<b>Kreise</b>														
Gütersloh	19 329,0	2,3	17 203,0	89,0	18 750,0	97,0	19,7	579,0	3,0	6,6	4,0	0	1,3	123,3
Herford	13 334,0	1,6	11 988,0	89,9	12 795,0	96,0	19,9	539,0	4,0	6,7	2,0	0	2,0	130,9
Höxter	7 763,0	0,9	6 792,0	87,5	7 572,0	97,5	21,1	191,0	2,5	6,4	1,0	0	1,0	124,8
Lippe	18 785,0	2,2	16 634,0	88,5	18 254,0	97,2	20,3	531,0	2,8	6,5	–	–	–	127,4
Minden-Lübbecke	16 941,0	2,0	14 856,0	87,7	16 445,0	97,1	20,0	496,0	2,9	5,0	9,0	0,1	4,5	127,5
Paderborn	16 147,0	1,9	14 352,0	88,9	15 740,0	97,5	20,3	407,0	2,5	4,9	–	–	–	125,3
<b>Regierungsbezirk Detmold</b>	<b>108 652,0</b>	<b>12,7</b>	<b>96 423,0</b>	<b>88,7</b>	<b>105 420,0</b>	<b>97,0</b>	<b>20,0</b>	<b>3 232,0</b>	<b>3,0</b>	<b>6,0</b>	<b>23,0</b>	<b>0</b>	<b>2,6</b>	<b>127,3</b>
davon														
kreisfreie Stadt	16 353,0	1,9	14 598,0	89,3	15 864,0	97,0	19,5	489,0	3,0	6,6	7,0	0	3,5	132,0
Kreise	92 299,0	10,8	81 825,0	88,7	89 556,0	97,0	20,1	2 743,0	3,0	5,9	16,0	0	2,3	126,4
<b>Kreisfreie Städte</b>														
Bochum	15 230,0	1,8	14 135,0	92,8	14 727,0	96,7	19,8	503,0	3,3	6,1	8,5	0,1	2,8	127,5
Dortmund	26 896,0	3,1	24 458,0	90,9	26 140,0	97,2	20,6	756,0	2,8	5,8	36,0	0,1	5,1	130,1
Hagen	9 234,0	1,1	8 490,0	91,9	8 998,0	97,4	20,1	236,0	2,6	5,5	1,0	0	1,0	127,4
Hamm	9 611,0	1,1	8 355,0	86,9	9 320,0	97,0	21,4	291,0	3,0	7,5	2,0	0	1,0	129,4
Herne	7 935,0	0,9	7 126,0	89,8	7 759,0	97,8	21,0	176,0	2,2	6,3	–	–	–	137,6
<b>Kreise</b>														
Ennepe-Ruhr-Kreis	14 555,0	1,7	13 180,0	90,6	14 029,0	96,4	20,2	526,0	3,6	6,7	–	–	–	127,4
Hochsauerlandkreis	13 411,0	1,6	11 647,0	86,8	13 072,0	97,5	20,5	339,0	2,5	6,2	1,0	0	1,0	119,7
Märkischer Kreis	21 403,0	2,5	18 974,0	88,7	20 913,0	97,7	20,4	490,0	2,3	5,9	8,0	0	2,0	122,7
Olpe	7 447,0	0,9	6 351,0	85,3	7 255,0	97,4	20,7	192,0	2,6	6,4	–	–	–	123,8
Siegen-Wittgenstein	13 388,0	1,6	11 139,0	83,2	12 950,0	96,7	20,0	438,0	3,3	6,2	12,0	0,1	3,0	124,8
Soest	14 879,0	1,7	12 948,0	87,0	14 541,0	97,7	20,1	338,0	2,3	5,9	3,0	0	3,0	119,0
Unna	19 919,0	2,3	17 831,0	89,5	19 490,0	97,8	20,5	429,0	2,2	5,6	–	–	–	127,3
<b>Regierungsbezirk Arnsberg</b>	<b>173 908,0</b>	<b>20,3</b>	<b>154 634,0</b>	<b>88,9</b>	<b>169 194,0</b>	<b>97,3</b>	<b>20,4</b>	<b>4 714,0</b>	<b>2,7</b>	<b>6,1</b>	<b>71,5</b>	<b>0</b>	<b>3,1</b>	<b>126,0</b>
davon														
kreisfreie Städte	68 906,0	8,0	62 564,0	90,8	66 944,0	97,2	20,5	1 962,0	2,8	6,1	47,5	0,1	3,7	129,9
Kreise	105 002,0	12,2	92 070,0	87,7	102 250,0	97,4	20,3	2 752,0	2,6	6,1	24,0	0	2,4	123,6
<b>Nordrhein-Westfalen</b>	<b>857 409,2</b>	<b>100</b>	<b>773 815,9</b>	<b>90,3</b>	<b>832 789,2</b>	<b>97,1</b>	<b>20,2</b>	<b>24 620,0</b>	<b>2,9</b>	<b>6,1</b>	<b>244,0</b>	<b>0</b>	<b>2,5</b>	<b>125,9</b>
davon														
kreisfreie Städte	324 621,3	37,9	294 539,6	90,7	315 653,3	97,2	20,3	8 968,0	2,8	6,1	102,0	0	2,5	130,3
Kreise	532 788,0	62,1	479 276,3	90,0	517 136,0	97,1	20,2	15 652,0	2,9	6,1	142,0	0	2,6	123,4



## 5. Einschulungen/Nichteinschulungen 2009/2010

Verwaltungsbezirk	Einschulungen/Nichteinschulungen						
	Einschulungen				Nicht- einschulungen	ins- gesamt	
	zu- sammen	davon					
		Regel- einschulungen <sup>1)</sup>	vorzeitige Einschulungen <sup>2)</sup>	verspätete Einschulungen <sup>3)</sup>			
Kreisfreie Städte							
Düsseldorf	a	4 668	4 353	315	–	18	4 686
	b	2 241	2 060	181	–	6	2 247
	c	641	606	35	–	2	643
	d	285	266	19	–	1	286
Duisburg	a	4 352	4 040	294	18	48	4 400
	b	2 146	1 978	160	8	10	2 156
	c	1 582	1 474	104	4	18	1 600
	d	754	693	59	2	2	756
Essen	a	4 627	4 072	545	10	69	4 696
	b	2 269	1 961	303	5	31	2 300
	c	896	811	83	2	11	907
	d	417	375	41	1	3	420
Krefeld	a	2 027	1 902	124	1	13	2 040
	b	981	906	74	1	4	985
	c	207	205	2	–	–	207
	d	99	98	1	–	–	99
Mönchengladbach	a	2 337	2 139	191	7	15	2 352
	b	1 135	1 038	93	4	7	1 142
	c	323	292	31	–	2	325
	d	159	143	16	–	–	159
Mülheim an der Ruhr	a	1 359	1 240	119	–	6	1 365
	b	635	557	78	–	3	638
	c	259	245	14	–	–	259
	d	118	111	7	–	–	118
Oberhausen	a	1 758	1 639	119	–	28	1 786
	b	867	794	73	–	13	880
	c	296	274	22	–	11	307
	d	150	136	14	–	7	157
Remscheid	a	1 039	987	49	3	4	1 043
	b	503	476	27	–	–	503
	c	90	88	2	–	2	92
	d	41	39	2	–	–	41
Solingen	a	1 381	1 274	87	20	21	1 402
	b	680	619	49	12	10	690
	c	129	124	4	1	4	133
	d	65	63	2	–	2	67
Wuppertal	a	2 959	2 779	173	7	11	2 970
	b	1 450	1 345	104	1	5	1 455
	c	484	464	19	1	1	485
	d	249	236	13	–	–	249
Kreise							
Kleve	a	2 963	2 711	243	9	45	3 008
	b	1 484	1 338	143	3	14	1 498
	c	207	189	17	1	1	208
	d	100	87	12	1	1	101
Mettmann	a	4 443	4 054	381	8	26	4 469
	b	2 165	1 934	229	2	8	2 173
	c	367	343	23	1	7	374
	d	172	160	12	–	2	174

1) Kinder, die bis zum Stichtag gem. GV, NRW, S.278 das 6. Lebensjahr vollendet haben – 2) Kinder, die nach dem Stichtag gem. GV, NRW, S.278 das 6. Lebensjahr vollendet haben – 3) Kinder, die in diesem Schuljahr erstmals eine Schule besuchen und im vergangenen Schuljahr aus erheblichen gesundheitlichen Gründen zurückgestellt wurden

Noch: 5. Einschulungen/Nichteinschulungen 2009/2010

Verwaltungsbezirk a = Zusammen b = weiblich c = Ausländer/-innen zusammen d = Ausländerinnen	Einschulungen/Nichteinschulungen						
	Einschulungen				Nicht- einschulungen	ins- gesamt	
	zu- sammen	davon					
		Regel- einschulungen <sup>1)</sup>	vorzeitige Einschulungen <sup>2)</sup>	verspätete Einschulungen <sup>3)</sup>			
Noch: Kreise							
Rhein-Kreis Neuss	a	4 255	3 934	317	4	34	4 289
	b	2 039	1 846	191	2	16	2 055
	c	330	316	14	–	2	332
	d	160	150	10	–	1	161
Viersen	a	2 788	2 593	192	3	30	2 818
	b	1 412	1 294	118	–	9	1 421
	c	174	156	18	–	2	176
	d	83	75	8	–	1	84
Wesel	a	4 182	4 005	171	6	26	4 208
	b	2 026	1 920	104	2	10	2 036
	c	378	367	9	2	7	385
	d	180	176	4	–	3	183
<b>Regierungsbezirk Düsseldorf</b>	<b>a</b>	<b>45 138</b>	<b>41 722</b>	<b>3 320</b>	<b>96</b>	<b>394</b>	<b>45 532</b>
	<b>b</b>	<b>22 033</b>	<b>20 066</b>	<b>1 927</b>	<b>40</b>	<b>146</b>	<b>22 179</b>
	<b>c</b>	<b>6 363</b>	<b>5 954</b>	<b>397</b>	<b>12</b>	<b>70</b>	<b>6 433</b>
	<b>d</b>	<b>3 032</b>	<b>2 808</b>	<b>220</b>	<b>4</b>	<b>23</b>	<b>3 055</b>
davon							
kreisfreie Städte	a	26 507	24 425	2 016	66	233	26 740
	b	12 907	11 734	1 142	31	89	12 996
	c	4 907	4 583	316	8	51	4 958
	d	2 337	2 160	174	3	15	2 352
Kreise	a	18 631	17 297	1 304	30	161	18 792
	b	9 126	8 332	785	9	57	9 183
	c	1 456	1 371	81	4	19	1 475
	d	695	648	46	1	8	703
Kreisfreie Städte							
Bonn	a	2 890	2 599	287	4	30	2 920
	b	1 427	1 266	159	2	12	1 439
	c	291	268	23	–	3	294
	d	148	139	9	–	–	148
Köln	a	8 454	7 770	670	14	83	8 537
	b	4 167	3 807	354	6	26	4 193
	c	1 401	1 303	96	2	32	1 433
	d	731	691	39	1	13	744
Leverkusen	a	1 435	1 264	169	2	22	1 457
	b	668	588	79	1	6	674
	c	158	150	8	–	7	165
	d	74	70	4	–	2	76
Kreise							
Städteregion Aachen	a	4 883	4 608	261	14	95	4 978
	b	2 431	2 274	150	7	34	2 465
	c	705	677	23	5	20	725
	d	367	349	16	2	6	373
Düren	a	2 418	2 238	137	43	102	2 520
	b	1 166	1 073	71	22	34	1 200
	c	162	154	8	–	10	172
	d	69	65	4	–	2	71

Anmerkungen Seite 32

## Noch: 5. Einschulungen/Nichteinschulungen 2009/2010

Verwaltungsbezirk a = Zusammen b = weiblich c = Ausländer/-innen zusammen d = Ausländerinnen	Einschulungen/Nichteinschulungen						
	Einschulungen				Nicht- einschulungen	ins- gesamt	
	zu- sammen	davon					
		Regel- einschulungen <sup>1)</sup>	vorzeitige Einschulungen <sup>2)</sup>	verspätete Einschulungen <sup>3)</sup>			
Noch: Kreise							
Rhein-Erft-Kreis	a	4 351	4 072	276	3	50	4 401
	b	2 168	2 017	150	1	17	2 185
	c	394	363	30	1	3	397
	d	210	193	17	–	1	211
Euskirchen	a	1 854	1 721	124	9	48	1 902
	b	915	840	70	5	16	931
	c	62	57	3	2	4	66
	d	32	31	–	1	–	32
Heinsberg	a	2 494	2 191	294	9	24	2 518
	b	1 195	1 037	154	4	9	1 204
	c	182	122	58	2	2	184
	d	79	55	23	1	–	79
Oberbergischer Kreis	a	2 873	2 705	137	31	74	2 947
	b	1 359	1 268	81	10	27	1 386
	c	207	200	4	3	11	218
	d	104	100	3	1	3	107
Rheinisch-Bergischer Kreis	a	2 748	2 555	186	7	44	2 792
	b	1 343	1 233	107	3	16	1 359
	c	153	144	9	–	5	158
	d	84	81	3	–	1	85
Rhein-Sieg-Kreis	a	5 928	5 539	375	14	113	6 041
	b	2 847	2 615	230	2	39	2 886
	c	475	452	21	2	14	489
	d	252	240	12	–	8	260
<b>Regierungsbezirk Köln</b>	<b>a</b>	<b>40 328</b>	<b>37 262</b>	<b>2 916</b>	<b>150</b>	<b>685</b>	<b>41 013</b>
	<b>b</b>	<b>19 686</b>	<b>18 018</b>	<b>1 605</b>	<b>63</b>	<b>236</b>	<b>19 922</b>
	<b>c</b>	<b>4 190</b>	<b>3 890</b>	<b>283</b>	<b>17</b>	<b>111</b>	<b>4 301</b>
	<b>d</b>	<b>2 150</b>	<b>2 014</b>	<b>130</b>	<b>6</b>	<b>36</b>	<b>2 186</b>
davon							
kreisfreie Städte	a	12 779	11 633	1 126	20	135	12 914
	b	6 262	5 661	592	9	44	6 306
	c	1 850	1 721	127	2	42	1 892
	d	953	900	52	1	15	968
Kreise	a	27 549	25 629	1 790	130	550	28 099
	b	13 424	12 357	1 013	54	192	13 616
	c	2 340	2 169	156	15	69	2 409
	d	1 197	1 114	78	5	21	1 218
Kreisfreie Städte							
Bottrop	a	1 032	997	33	2	9	1 041
	b	509	489	19	1	3	512
	c	169	168	1	–	5	174
	d	80	79	1	–	2	82
Gelsenkirchen	a	2 289	2 204	75	10	2	2 291
	b	1 123	1 074	45	4	–	1 123
	c	436	421	14	1	–	436
	d	229	225	4	–	–	229
Münster	a	2 382	2 137	219	26	23	2 405
	b	1 189	1 046	128	15	9	1 198
	c	196	179	16	1	2	198
	d	91	81	10	–	1	92

Noch: 5. Einschulungen/Nichteinschulungen 2009/2010

Verwaltungsbezirk	Einschulungen/Nichteinschulungen						
		Einschulungen			Nicht- einschulungen	ins- gesamt	
		zu- sammen	davon				
			Regel- einschulungen <sup>1)</sup>	vorzeitige Einschulungen <sup>2)</sup>			verspätete Einschulungen <sup>3)</sup>
a = Zusammen b = weiblich c = Ausländer/-innen zusammen d = Ausländerinnen							
Kreise							
Borken	a	3 980	3 801	177	2	21	4 001
	b	1 993	1 886	106	1	13	2 006
	c	173	166	7	–	2	175
	d	84	80	4	–	2	86
Coesfeld	a	2 271	2 182	83	6	36	2 307
	b	1 112	1 059	50	3	15	1 127
	c	63	59	3	1	2	65
	d	29	28	1	–	–	29
Recklinghausen	a	5 568	5 362	177	29	20	5 588
	b	2 641	2 525	103	13	10	2 651
	c	664	652	10	2	6	670
	d	308	303	4	1	1	309
Steinfurt	a	4 735	4 355	369	11	32	4 767
	b	2 352	2 155	193	4	7	2 359
	c	201	188	11	2	1	202
	d	109	103	5	1	–	109
Warendorf	a	2 982	2 838	119	25	45	3 027
	b	1 496	1 417	70	9	19	1 515
	c	181	173	6	2	5	186
	d	91	87	3	1	–	91
<b>Regierungsbezirk Münster</b>	<b>a</b>	<b>25 239</b>	<b>23 876</b>	<b>1 252</b>	<b>111</b>	<b>188</b>	<b>25 427</b>
	<b>b</b>	<b>12 415</b>	<b>11 651</b>	<b>714</b>	<b>50</b>	<b>76</b>	<b>12 491</b>
	<b>c</b>	<b>2 083</b>	<b>2 006</b>	<b>68</b>	<b>9</b>	<b>23</b>	<b>2 106</b>
	<b>d</b>	<b>1 021</b>	<b>986</b>	<b>32</b>	<b>3</b>	<b>6</b>	<b>1 027</b>
davon							
kreisfreie Städte	a	5 703	5 338	327	38	34	5 737
	b	2 821	2 609	192	20	12	2 833
	c	801	768	31	2	7	808
	d	400	385	15	–	3	403
Kreise	a	19 536	18 538	925	73	154	19 690
	b	9 594	9 042	522	30	64	9 658
	c	1 282	1 238	37	7	16	1 298
	d	621	601	17	3	3	624
Kreisfreie Stadt							
Bielefeld	a	3 039	2 846	185	8	54	3 093
	b	1 454	1 352	100	2	14	1 468
	c	460	446	11	3	14	474
	d	211	203	8	–	6	217
Kreise							
Gütersloh	a	3 702	3 468	190	44	155	3 857
	b	1 839	1 712	110	17	67	1 906
	c	233	218	8	7	18	251
	d	105	99	4	2	14	119
Herford	a	2 458	2 332	121	5	37	2 495
	b	1 287	1 215	71	1	15	1 302
	c	164	150	14	–	3	167
	d	93	87	6	–	1	94
Höxter	a	1 519	1 462	56	1	13	1 532
	b	748	715	33	–	5	753
	c	60	58	2	–	–	60
	d	26	25	1	–	–	26

Anmerkungen Seite 32

## Noch: 5. Einschulungen/Nichteinschulungen 2009/2010

Verwaltungsbezirk a = Zusammen b = weiblich c = Ausländer/-innen zusammen d = Ausländerinnen	Einschulungen/Nichteinschulungen						
	Einschulungen				Nicht- einschulungen	ins- gesamt	
	zu- sammen	davon					
		Regel- einschulungen <sup>1)</sup>	vorzeitige Einschulungen <sup>2)</sup>	verspätete Einschulungen <sup>3)</sup>			
Noch: Kreise							
Lippe	a	3 529	3 384	135	10	57	3 586
	b	1 726	1 632	88	6	21	1 747
	c	115	113	2	–	3	118
	d	61	59	2	–	2	63
Minden-Lübbecke	a	3 275	3 096	169	10	27	3 302
	b	1 578	1 490	84	4	10	1 588
	c	154	152	2	–	–	154
	d	72	72	–	–	–	72
Paderborn	a	3 049	2 935	106	8	31	3 080
	b	1 429	1 364	58	7	11	1 440
	c	157	151	5	1	–	157
	d	75	71	3	1	–	75
<b>Regierungsbezirk Detmold</b>	<b>a</b>	<b>20 571</b>	<b>19 523</b>	<b>962</b>	<b>86</b>	<b>374</b>	<b>20 945</b>
	<b>b</b>	<b>10 061</b>	<b>9 480</b>	<b>544</b>	<b>37</b>	<b>143</b>	<b>10 204</b>
	<b>c</b>	<b>1 343</b>	<b>1 288</b>	<b>44</b>	<b>11</b>	<b>38</b>	<b>1 381</b>
	<b>d</b>	<b>643</b>	<b>616</b>	<b>24</b>	<b>3</b>	<b>23</b>	<b>666</b>
davon kreisfreie Stadt	a	3 039	2 846	185	8	54	3 093
	b	1 454	1 352	100	2	14	1 468
	c	460	446	11	3	14	474
	d	211	203	8	–	6	217
Kreise	a	17 532	16 677	777	78	320	17 852
	b	8 607	8 128	444	35	129	8 736
	c	883	842	33	8	24	907
	d	432	413	16	3	17	449
Kreisfreie Städte							
Bochum	a	2 880	2 540	338	2	16	2 896
	b	1 415	1 234	181	–	9	1 424
	c	380	343	37	–	1	381
	d	178	158	20	–	1	179
Dortmund	a	5 103	4 836	260	7	27	5 130
	b	2 495	2 328	164	3	10	2 505
	c	689	675	14	–	3	692
	d	324	318	6	–	2	326
Hagen	a	1 757	1 664	88	5	8	1 765
	b	873	815	56	2	4	877
	c	444	435	7	2	3	447
	d	204	198	5	1	2	206
Hamm	a	1 735	1 580	141	14	50	1 785
	b	873	786	79	8	16	889
	c	252	226	24	2	13	265
	d	126	115	10	1	7	133
Herne	a	1 321	1 244	70	7	2	1 323
	b	635	586	45	4	2	637
	c	231	229	2	–	–	231
	d	102	100	2	–	–	102
Kreise Ennepe-Ruhr-Kreis	a	2 694	2 525	164	5	43	2 737
	b	1 340	1 249	88	3	16	1 356
	c	393	374	18	1	7	400
	d	189	180	9	–	3	192

Noch: 5. Einschulungen/Nichteinschulungen 2009/2010

Verwaltungsbezirk a = Zusammen b = weiblich c = Ausländer/-innen zusammen d = Ausländerinnen	Einschulungen/Nichteinschulungen						
	Einschulungen				Nicht- einschulungen	ins- gesamt	
	zu- sammen	davon					
		Regel- einschulungen <sup>1)</sup>	vorzeitige Einschulungen <sup>2)</sup>	verspätete Einschulungen <sup>3)</sup>			
Noch: Kreise							
Hochsauerlandkreis	a	2 737	2 651	77	9	29	2 766
	b	1 353	1 315	37	1	14	1 367
	c	184	182	2	–	1	185
	d	93	91	2	–	1	94
Märkischer Kreis	a	4 124	3 965	145	14	50	4 174
	b	1 993	1 907	81	5	15	2 008
	c	363	353	6	4	10	373
	d	186	180	4	2	4	190
Olpe	a	1 406	1 370	32	4	24	1 430
	b	670	650	18	2	9	679
	c	77	74	3	–	3	80
	d	37	34	3	–	2	39
Siegen-Wittgenstein	a	2 578	2 400	161	17	85	2 663
	b	1 281	1 183	94	4	35	1 316
	c	254	243	10	1	12	266
	d	120	116	4	–	4	124
Soest	a	3 049	2 894	129	26	34	3 083
	b	1 517	1 429	71	17	14	1 531
	c	162	156	4	2	6	168
	d	79	74	3	2	2	81
Unna	a	3 781	3 522	232	27	13	3 794
	b	1 878	1 746	122	10	4	1 882
	c	235	229	6	–	1	236
	d	107	105	2	–	–	107
<b>Regierungsbezirk Arnsberg</b>	<b>a</b>	<b>33 165</b>	<b>31 191</b>	<b>1 837</b>	<b>137</b>	<b>381</b>	<b>33 546</b>
	<b>b</b>	<b>16 323</b>	<b>15 228</b>	<b>1 036</b>	<b>59</b>	<b>148</b>	<b>16 471</b>
	<b>c</b>	<b>3 664</b>	<b>3 519</b>	<b>133</b>	<b>12</b>	<b>60</b>	<b>3 724</b>
	<b>d</b>	<b>1 745</b>	<b>1 669</b>	<b>70</b>	<b>6</b>	<b>28</b>	<b>1 773</b>
davon							
kreisfreie Städte	a	12 796	11 864	897	35	103	12 899
	b	6 291	5 749	525	17	41	6 332
	c	1 996	1 908	84	4	20	2 016
	d	934	889	43	2	12	946
Kreise	a	20 369	19 327	940	102	278	20 647
	b	10 032	9 479	511	42	107	10 139
	c	1 668	1 611	49	8	40	1 708
	d	811	780	27	4	16	827
<b>Nordrhein-Westfalen</b>	<b>a</b>	<b>164 441</b>	<b>153 574</b>	<b>10 287</b>	<b>580</b>	<b>2 022</b>	<b>166 463</b>
	<b>b</b>	<b>80 518</b>	<b>74 443</b>	<b>5 826</b>	<b>249</b>	<b>749</b>	<b>81 267</b>
	<b>c</b>	<b>17 643</b>	<b>16 657</b>	<b>925</b>	<b>61</b>	<b>302</b>	<b>17 945</b>
	<b>d</b>	<b>8 591</b>	<b>8 093</b>	<b>476</b>	<b>22</b>	<b>116</b>	<b>8 707</b>
davon							
kreisfreie Städte	a	60 824	56 106	4 551	167	559	61 383
	b	29 735	27 105	2 551	79	200	29 935
	c	10 014	9 426	569	19	134	10 148
	d	4 835	4 537	292	6	51	4 886
Kreise	a	103 617	97 468	5 736	413	1 463	105 080
	b	50 783	47 338	3 275	170	549	51 332
	c	7 629	7 231	356	42	168	7 797
	d	3 756	3 556	184	16	65	3 821

Anmerkungen Seite 32



## Hauptschulen



## 1. Schuleckdaten 2009/2010

Verwaltungsbezirk	Schulen	Klassen	Schüler/-innen									
			ins- gesamt	weiblich		ausländisch			Aussiedler/-innen		je Klasse	je Lehrer/ -in <sup>1)</sup>
				Anzahl	in % von Spalte 3	zu- sammen	in % von Spalte 3	weiblich	Anzahl	in % von Spalte 3		
1	2	3	4	5	6	7	8	9	10	11	12	
<b>Kreisfreie Städte</b>												
Düsseldorf	14	197	4 072	1 658	40,7	1 424	35,0	561	18	0,4	20,7	11,4
Duisburg	17	205	4 139	1 724	41,7	1 628	39,3	685	18	0,4	20,2	10,6
Essen	14	163	3 492	1 477	42,3	1 067	30,6	480	28	0,8	21,4	10,7
Krefeld	8	106	2 410	1 035	42,9	609	25,3	248	42	1,7	22,7	11,5
Mönchengladbach	12	188	4 055	1 770	43,6	976	24,1	407	128	3,2	21,6	11,9
Mülheim an der Ruhr	3	40	862	341	39,6	291	33,8	130	17	2,0	21,6	9,8
Oberhausen	7	89	1 710	675	39,5	565	33,0	226	21	1,2	19,2	9,8
Remscheid	5	77	1 694	714	42,1	544	32,1	226	76	4,5	22,0	10,3
Solingen	4	71	1 718	698	40,6	641	37,3	291	61	3,6	24,2	11,2
Wuppertal	12	183	3 819	1 675	43,9	1 377	36,1	622	84	2,2	20,9	10,9
<b>Kreise</b>												
Kleve	19	278	6 208	2 720	43,8	447	7,2	216	139	2,2	22,3	13,3
Mettmann	14	178	3 943	1 602	40,6	1 135	28,8	471	125	3,2	22,2	10,7
Rhein-Kreis Neuss	11	173	4 070	1 653	40,6	908	22,3	404	136	3,3	23,5	11,8
Viersen	10	169	3 897	1 670	42,9	554	14,2	252	117	3,0	23,1	13,3
Wesel	15	195	4 263	1 838	43,1	908	21,3	398	103	2,4	21,9	11,3
<b>Regierungsbezirk Düsseldorf</b>	<b>165</b>	<b>2 312</b>	<b>50 352</b>	<b>21 250</b>	<b>42,2</b>	<b>13 074</b>	<b>26,0</b>	<b>5 617</b>	<b>1 113</b>	<b>2,2</b>	<b>21,8</b>	<b>11,4</b>
davon												
kreisfreie Städte	96	1 319	27 971	11 767	42,1	9 122	32,6	3 876	493	1,8	21,2	11,0
Kreise	69	993	22 381	9 483	42,4	3 952	17,7	1 741	620	2,8	22,5	12,1
<b>Kreisfreie Städte</b>												
Bonn	7	104	2 360	1 054	44,7	807	34,2	385	23	1,0	22,7	11,0
Köln	29	400	8 401	3 815	45,4	3 459	41,2	1 577	64	0,8	21,0	10,7
Leverkusen	4	58	1 220	510	41,8	322	26,4	130	42	3,4	21,0	10,3
<b>Kreise</b>												
Städteregion Aachen	18	263	5 233	2 206	42,2	1 497	28,6	640	138	2,6	19,9	10,9
Düren	13	158	3 327	1 404	42,2	559	16,8	247	94	2,8	21,1	11,9
Rhein-Erft-Kreis	14	225	5 038	2 230	44,3	1 379	27,4	610	140	2,8	22,4	11,3
Euskirchen	11	140	3 205	1 404	43,8	282	8,8	126	224	7,0	22,9	12,7
Heinsberg	11	173	3 849	1 670	43,4	492	12,8	239	181	4,7	22,2	12,2
Oberbergischer Kreis	12	172	3 741	1 602	42,8	554	14,8	257	309	8,3	21,8	10,8
Rheinisch-Bergischer Kreis	8	126	2 650	1 103	41,6	478	18,0	212	88	3,3	21,0	10,1
Rhein-Sieg-Kreis	21	328	7 078	2 958	41,8	1 349	19,1	589	453	6,4	21,6	11,2
<b>Regierungsbezirk Köln</b>	<b>148</b>	<b>2 147</b>	<b>46 102</b>	<b>19 956</b>	<b>43,3</b>	<b>11 178</b>	<b>24,2</b>	<b>5 012</b>	<b>1 756</b>	<b>3,8</b>	<b>21,5</b>	<b>11,2</b>
davon												
kreisfreie Städte	40	562	11 981	5 379	44,9	4 588	38,3	2 092	129	1,1	21,3	10,7
Kreise	108	1 585	34 121	14 577	42,7	6 590	19,3	2 920	1 627	4,8	21,5	11,3
<b>Kreisfreie Städte</b>												
Bottrop	4	38	825	329	39,9	176	21,3	79	13	1,6	21,7	10,3
Gelsenkirchen	7	96	2 194	978	44,6	824	37,6	391	57	2,6	22,9	11,0
Münster	8	110	2 264	1 004	44,3	461	20,4	209	176	7,8	20,6	9,9

1) hauptamtliche/TV-L sowie nebenamtliche/nebenberufliche und Nicht-TV-L Lehrer/-innen

## Noch: 1. Schuleckdaten 2009/2010

Verwaltungsbezirk	Schulen	Klassen	Schüler/-innen									je Klasse	je Lehrer/-in <sup>1)</sup>
			ins-gesamt	weiblich		ausländisch			Aussiedler/-innen				
				Anzahl	in % von Spalte 3	zu-sammen	in % von Spalte 3	weiblich	Anzahl	in % von Spalte 3			
1	2	3	4	5	6	7	8	9	10	11	12		
<b>Kreise</b>													
Borken	26	381	8 835	3 822	43,3	684	7,7	330	195	2,2	23,2	13,6	
Coesfeld	10	145	3 459	1 449	41,9	237	6,9	109	206	6,0	23,9	12,3	
Recklinghausen	19	263	5 411	2 319	42,9	1 455	26,9	642	156	2,9	20,6	10,7	
Steinfurt	24	334	7 513	3 133	41,7	946	12,6	427	662	8,8	22,5	11,2	
Warendorf	18	239	5 141	2 262	44,0	817	15,9	384	360	7,0	21,5	12,1	
<b>Regierungsbezirk Münster</b>	<b>116</b>	<b>1 606</b>	<b>35 642</b>	<b>15 296</b>	<b>42,9</b>	<b>5 600</b>	<b>15,7</b>	<b>2 571</b>	<b>1 825</b>	<b>5,1</b>	<b>22,2</b>	<b>11,7</b>	
davon													
kreisfreie Städte	19	244	5 283	2 311	43,7	1 461	27,7	679	246	4,7	21,7	10,4	
Kreise	97	1 362	30 359	12 985	42,8	4 139	13,6	1 892	1 579	5,2	22,3	12,0	
<b>Kreisfreie Stadt</b>													
Bielefeld	9	128	2 483	1 013	40,8	1 144	46,1	474	294	11,8	19,4	9,8	
<b>Kreise</b>													
Gütersloh	14	224	4 819	1 975	41,0	942	19,5	428	413	8,6	21,5	10,9	
Herford	5	67	1 331	567	42,6	226	17,0	113	104	7,8	19,9	8,7	
Höxter	11	126	2 544	1 071	42,1	178	7,0	86	412	16,2	20,2	11,4	
Lippe	17	232	5 048	2 141	42,4	704	13,9	300	486	9,6	21,8	10,8	
Minden-Lübbecke	11	165	3 356	1 398	41,7	558	16,6	261	453	13,5	20,3	10,9	
Paderborn	15	215	4 714	2 040	43,3	470	10,0	220	431	9,1	21,9	11,5	
<b>Regierungsbezirk Detmold</b>	<b>82</b>	<b>1 157</b>	<b>24 295</b>	<b>10 205</b>	<b>42,0</b>	<b>4 222</b>	<b>17,4</b>	<b>1 882</b>	<b>2 593</b>	<b>10,7</b>	<b>21,0</b>	<b>10,8</b>	
davon													
kreisfreie Stadt	9	128	2 483	1 013	40,8	1 144	46,1	474	294	11,8	19,4	9,8	
Kreise	73	1 029	21 812	9 192	42,1	3 078	14,1	1 408	2 299	10,5	21,2	10,9	
<b>Kreisfreie Städte</b>													
Bochum	8	122	2 507	958	38,2	813	32,4	322	80	3,2	20,5	10,6	
Dortmund	16	220	4 434	1 972	44,5	1 418	32,0	613	100	2,3	20,2	10,6	
Hagen	8	108	2 455	1 139	46,4	938	38,2	444	22	0,9	22,7	11,6	
Hamm	10	132	2 736	1 170	42,8	831	30,4	380	152	5,6	20,7	10,6	
Herne	7	76	1 549	703	45,4	647	41,8	305	34	2,2	20,4	11,1	
<b>Kreise</b>													
Ennepe-Ruhr-Kreis	12	132	2 703	1 085	40,1	673	24,9	296	96	3,6	20,5	9,6	
Hochsauerlandkreis	20	270	5 775	2 450	42,4	804	13,9	363	434	7,5	21,4	12,7	
Märkischer Kreis	24	309	6 699	2 961	44,2	1 816	27,1	840	505	7,5	21,7	11,3	
Olpe	8	140	3 178	1 396	43,9	472	14,9	207	123	3,9	22,7	12,6	
Siegen-Wittgenstein	17	203	4 177	1 712	41,0	719	17,2	321	243	5,8	20,6	12,7	
Soest	19	250	5 372	2 369	44,1	605	11,3	290	337	6,3	21,5	12,2	
Unna	11	166	3 549	1 508	42,5	759	21,4	331	140	3,9	21,4	10,7	
<b>Regierungsbezirk Arnsberg</b>	<b>160</b>	<b>2 128</b>	<b>45 134</b>	<b>19 423</b>	<b>43,0</b>	<b>10 495</b>	<b>23,3</b>	<b>4 712</b>	<b>2 266</b>	<b>5,0</b>	<b>21,2</b>	<b>11,4</b>	
davon													
kreisfreie Städte	49	658	13 681	5 942	43,4	4 647	34,0	2 064	388	2,8	20,8	10,8	
Kreise	111	1 470	31 453	13 481	42,9	5 848	18,6	2 648	1 878	6,0	21,4	11,7	
<b>Nordrhein-Westfalen</b>	<b>671</b>	<b>9 350</b>	<b>201 525</b>	<b>86 130</b>	<b>42,7</b>	<b>44 569</b>	<b>22,1</b>	<b>19 794</b>	<b>9 553</b>	<b>4,7</b>	<b>21,6</b>	<b>11,3</b>	
davon													
kreisfreie Städte	213	2 911	61 399	26 412	43,0	20 962	34,1	9 185	1 550	2,5	21,1	10,8	
Kreise	458	6 439	140 126	59 718	42,6	23 607	16,8	10 609	8 003	5,7	21,8	11,6	

Anmerkung Seite 40

## 2. Verteilung der Schülerpopulation 2009/2010

Verwaltungsbezirk a = Zusammen b = weiblich c = Ausländer/-innen zusammen d = Ausländerinnen		Schüler/-innen							ohne Jahrgang	insgesamt
		davon im Schuljahrgang								
		05	06	07	08	09	10			
Kreisfreie Städte										
Düsseldorf	a	422	507	695	779	893	776	–	4 072	
	b	181	214	302	269	350	342	–	1 658	
	c	130	157	225	305	329	278	–	1 424	
	d	50	72	93	100	120	126	–	561	
Duisburg	a	436	566	772	734	895	730	6	4 139	
	b	164	213	322	314	374	334	3	1 724	
	c	177	223	291	292	377	265	3	1 628	
	d	63	84	124	135	154	124	1	685	
Essen	a	332	457	630	670	785	618	–	3 492	
	b	138	176	259	310	340	254	–	1 477	
	c	105	126	202	224	232	178	–	1 067	
	d	45	53	88	106	110	78	–	480	
Krefeld	a	271	331	436	428	551	385	8	2 410	
	b	124	150	179	171	230	178	3	1 035	
	c	62	72	118	101	151	104	1	609	
	d	26	31	42	32	68	49	–	248	
Mönchengladbach	a	438	603	784	714	770	746	–	4 055	
	b	181	274	338	326	317	334	–	1 770	
	c	94	122	212	174	186	188	–	976	
	d	31	54	93	74	74	81	–	407	
Mülheim an der Ruhr	a	90	109	145	148	214	156	–	862	
	b	41	40	55	61	79	65	–	341	
	c	28	45	44	51	79	44	–	291	
	d	12	22	21	24	30	21	–	130	
Oberhausen	a	175	199	333	316	368	319	–	1 710	
	b	77	78	121	126	150	123	–	675	
	c	54	56	133	112	118	92	–	565	
	d	21	21	50	49	51	34	–	226	
Remscheid	a	197	235	277	288	370	326	1	1 694	
	b	76	100	125	119	153	141	–	714	
	c	72	82	74	95	123	97	1	544	
	d	29	31	40	38	51	37	–	226	
Solingen	a	217	234	330	306	344	286	1	1 718	
	b	85	88	128	126	147	124	–	698	
	c	66	73	145	112	123	122	–	641	
	d	28	32	66	46	59	60	–	291	
Wuppertal	a	473	541	635	661	815	691	3	3 819	
	b	210	239	250	277	373	324	2	1 675	
	c	153	190	231	237	323	243	–	1 377	
	d	74	88	99	100	157	104	–	622	
Kreise										
Kleve	a	786	881	1 039	1 138	1 258	1 106	–	6 208	
	b	362	358	446	486	562	506	–	2 720	
	c	56	65	74	76	106	70	–	447	
	d	22	36	31	37	51	39	–	216	
Mettmann	a	423	535	685	741	814	744	1	3 943	
	b	174	205	285	304	307	327	–	1 602	
	c	137	147	199	217	226	209	–	1 135	
	d	58	52	92	100	74	95	–	471	

## Noch: 2. Verteilung der Schülerpopulation 2009/2010

Verwaltungsbezirk a = Zusammen b = weiblich c = Ausländer/-innen zusammen d = Ausländerinnen		Schüler/-innen							ohne Jahrgang	insgesamt
		davon im Schuljahrgang								
		05	06	07	08	09	10			
Noch: Kreise										
Rhein-Kreis Neuss	a	458	556	743	732	831	749	1	4 070	
	b	193	221	319	293	317	310	–	1 653	
	c	100	124	196	137	201	150	–	908	
	d	43	60	97	49	86	69	–	404	
Viersen	a	463	517	646	749	800	720	2	3 897	
	b	208	228	283	329	323	298	1	1 670	
	c	57	81	98	111	117	90	–	554	
	d	32	30	41	53	58	38	–	252	
Wesel	a	547	566	694	768	855	833	–	4 263	
	b	220	247	303	311	379	378	–	1 838	
	c	103	124	144	157	211	169	–	908	
	d	37	64	62	66	93	76	–	398	
<b>Regierungsbezirk Düsseldorf</b>	<b>a</b>	<b>5 728</b>	<b>6 837</b>	<b>8 844</b>	<b>9 172</b>	<b>10 563</b>	<b>9 185</b>	<b>23</b>	<b>50 352</b>	
	<b>b</b>	<b>2 434</b>	<b>2 831</b>	<b>3 715</b>	<b>3 822</b>	<b>4 401</b>	<b>4 038</b>	<b>9</b>	<b>21 250</b>	
	<b>c</b>	<b>1 394</b>	<b>1 687</b>	<b>2 386</b>	<b>2 401</b>	<b>2 902</b>	<b>2 299</b>	<b>5</b>	<b>13 074</b>	
	<b>d</b>	<b>571</b>	<b>730</b>	<b>1 039</b>	<b>1 009</b>	<b>1 236</b>	<b>1 031</b>	<b>1</b>	<b>5 617</b>	
davon										
kreisfreie Städte	a	3 051	3 782	5 037	5 044	6 005	5 033	19	27 971	
	b	1 277	1 572	2 079	2 099	2 513	2 219	8	11 767	
	c	941	1 146	1 675	1 703	2 041	1 611	5	9 122	
	d	379	488	716	704	874	714	1	3 876	
Kreise	a	2 677	3 055	3 807	4 128	4 558	4 152	4	22 381	
	b	1 157	1 259	1 636	1 723	1 888	1 819	1	9 483	
	c	453	541	711	698	861	688	–	3 952	
	d	192	242	323	305	362	317	–	1 741	
Kreisfreie Städte										
Bonn	a	235	361	423	386	484	469	2	2 360	
	b	114	167	187	150	213	222	1	1 054	
	c	72	119	148	143	154	169	2	807	
	d	39	59	67	54	82	83	1	385	
Köln	a	1 001	1 246	1 442	1 543	1 714	1 455	–	8 401	
	b	419	562	666	687	828	653	–	3 815	
	c	449	527	604	646	667	566	–	3 459	
	d	185	220	281	301	323	267	–	1 577	
Leverkusen	a	141	181	211	202	248	237	–	1 220	
	b	56	81	77	82	120	94	–	510	
	c	47	40	62	55	70	48	–	322	
	d	22	16	14	23	35	20	–	130	
Kreise										
Städteregion Aachen	a	642	670	846	860	1 212	1 002	1	5 233	
	b	280	283	359	350	499	435	–	2 206	
	c	186	173	235	242	370	291	–	1 497	
	d	83	61	96	108	152	140	–	640	
Düren	a	431	500	615	542	654	585	–	3 327	
	b	169	206	269	230	271	259	–	1 404	
	c	63	80	115	94	108	99	–	559	
	d	27	27	55	44	41	53	–	247	

## Noch: 2. Verteilung der Schülerpopulation 2009/2010

Verwaltungsbezirk a = Zusammen b = weiblich c = Ausländer/-innen zusammen d = Ausländerinnen		Schüler/-innen							insgesamt
		davon im Schuljahrgang						ohne Jahrgang	
		05	06	07	08	09	10		
Noch: Kreise									
Rhein-Erft-Kreis	a	592	710	856	903	1 068	909	–	5 038
	b	266	335	366	399	467	397	–	2 230
	c	150	191	239	260	293	246	–	1 379
	d	72	79	112	115	128	104	–	610
Euskirchen	a	402	431	543	551	664	614	–	3 205
	b	178	192	243	240	276	275	–	1 404
	c	38	36	51	44	73	40	–	282
	d	18	16	23	20	26	23	–	126
Heinsberg	a	499	577	703	682	757	631	–	3 849
	b	222	250	308	278	326	286	–	1 670
	c	60	81	90	91	98	72	–	492
	d	31	43	49	42	43	31	–	239
Oberbergischer Kreis	a	466	541	617	631	731	755	–	3 741
	b	183	231	260	287	295	346	–	1 602
	c	64	66	99	93	115	117	–	554
	d	30	30	48	41	47	61	–	257
Rheinisch-Bergischer Kreis	a	313	328	450	470	564	523	2	2 650
	b	151	143	188	179	241	200	1	1 103
	c	60	67	99	90	77	85	–	478
	d	30	32	40	37	35	38	–	212
Rhein-Sieg-Kreis	a	826	981	1 270	1 315	1 463	1 223	–	7 078
	b	344	403	529	537	620	525	–	2 958
	c	147	214	234	258	272	224	–	1 349
	d	72	95	103	97	121	101	–	589
<b>Regierungsbezirk Köln</b>	<b>a</b>	<b>5 548</b>	<b>6 526</b>	<b>7 976</b>	<b>8 085</b>	<b>9 559</b>	<b>8 403</b>	<b>5</b>	<b>46 102</b>
	<b>b</b>	<b>2 382</b>	<b>2 853</b>	<b>3 452</b>	<b>3 419</b>	<b>4 156</b>	<b>3 692</b>	<b>2</b>	<b>19 956</b>
	<b>c</b>	<b>1 336</b>	<b>1 594</b>	<b>1 976</b>	<b>2 016</b>	<b>2 297</b>	<b>1 957</b>	<b>2</b>	<b>11 178</b>
	<b>d</b>	<b>609</b>	<b>678</b>	<b>888</b>	<b>882</b>	<b>1 033</b>	<b>921</b>	<b>1</b>	<b>5 012</b>
davon									
kreisfreie Städte	a	1 377	1 788	2 076	2 131	2 446	2 161	2	11 981
	b	589	810	930	919	1 161	969	1	5 379
	c	568	686	814	844	891	783	2	4 588
	d	246	295	362	378	440	370	1	2 092
Kreise	a	4 171	4 738	5 900	5 954	7 113	6 242	3	34 121
	b	1 793	2 043	2 522	2 500	2 995	2 723	1	14 577
	c	768	908	1 162	1 172	1 406	1 174	–	6 590
	d	363	383	526	504	593	551	–	2 920
Kreisfreie Städte									
Bottrop	a	76	115	110	165	195	164	–	825
	b	23	49	42	67	78	70	–	329
	c	11	24	26	35	43	37	–	176
	d	4	12	11	12	23	17	–	79
Gelsenkirchen	a	319	349	442	370	379	335	–	2 194
	b	130	148	201	180	165	154	–	978
	c	124	143	156	138	133	130	–	824
	d	53	66	74	69	67	62	–	391
Münster	a	278	300	385	378	480	443	–	2 264
	b	114	150	183	172	212	173	–	1 004
	c	41	65	82	89	102	82	–	461
	d	12	30	43	46	43	35	–	209

## Noch: 2. Verteilung der Schülerpopulation 2009/2010

Verwaltungsbezirk a = Zusammen b = weiblich c = Ausländer/-innen zusammen d = Ausländerinnen		Schüler/-innen							ohne Jahrgang	insgesamt
		davon im Schuljahrgang								
		05	06	07	08	09	10			
Kreise										
Borken	a	1 270	1 368	1 408	1 506	1 701	1 581	1	8 835	
	b	525	564	613	657	780	683	–	3 822	
	c	86	128	109	112	155	94	–	684	
	d	35	60	57	54	86	38	–	330	
Coesfeld										
	a	503	465	563	613	694	620	1	3 459	
	b	216	208	219	262	291	253	–	1 449	
	c	28	36	35	52	49	37	–	237	
	d	13	15	13	24	24	20	–	109	
Recklinghausen										
	a	652	779	931	901	1 118	1 028	2	5 411	
	b	278	356	388	383	481	431	2	2 319	
	c	174	219	258	216	319	269	–	1 455	
	d	76	104	105	92	139	126	–	642	
Steinfurt										
	a	994	1 088	1 287	1 312	1 500	1 324	8	7 513	
	b	462	428	511	549	596	582	5	3 133	
	c	147	131	182	176	171	139	–	946	
	d	72	50	74	82	81	68	–	427	
Warendorf										
	a	900	812	737	869	936	887	–	5 141	
	b	423	349	311	400	414	365	–	2 262	
	c	157	139	129	142	130	120	–	817	
	d	90	54	59	72	58	51	–	384	
<b>Regierungsbezirk Münster</b>										
	<b>a</b>	<b>4 992</b>	<b>5 276</b>	<b>5 863</b>	<b>6 114</b>	<b>7 003</b>	<b>6 382</b>	<b>12</b>	<b>35 642</b>	
	<b>b</b>	<b>2 171</b>	<b>2 252</b>	<b>2 468</b>	<b>2 670</b>	<b>3 017</b>	<b>2 711</b>	<b>7</b>	<b>15 296</b>	
	<b>c</b>	<b>768</b>	<b>885</b>	<b>977</b>	<b>960</b>	<b>1 102</b>	<b>908</b>	<b>–</b>	<b>5 600</b>	
	<b>d</b>	<b>355</b>	<b>391</b>	<b>436</b>	<b>451</b>	<b>521</b>	<b>417</b>	<b>–</b>	<b>2 571</b>	
davon										
kreisfreie Städte										
	a	673	764	937	913	1 054	942	–	5 283	
	b	267	347	426	419	455	397	–	2 311	
	c	176	232	264	262	278	249	–	1 461	
	d	69	108	128	127	133	114	–	679	
Kreise										
	a	4 319	4 512	4 926	5 201	5 949	5 440	12	30 359	
	b	1 904	1 905	2 042	2 251	2 562	2 314	7	12 985	
	c	592	653	713	698	824	659	–	4 139	
	d	286	283	308	324	388	303	–	1 892	
Kreisfreie Stadt										
Bielefeld										
	a	292	345	438	432	544	432	–	2 483	
	b	113	139	169	185	229	178	–	1 013	
	c	133	146	203	225	264	173	–	1 144	
	d	56	53	74	98	124	69	–	474	
Kreise										
Gütersloh										
	a	663	692	880	780	948	851	5	4 819	
	b	246	282	358	323	390	375	1	1 975	
	c	120	134	179	130	200	179	–	942	
	d	47	62	77	56	97	89	–	428	
Herford										
	a	172	177	229	226	264	256	7	1 331	
	b	67	81	92	94	119	110	4	567	
	c	26	21	44	47	54	34	–	226	
	d	11	12	22	25	25	18	–	113	
Höxter										
	a	340	413	410	438	454	489	–	2 544	
	b	144	183	180	164	190	210	–	1 071	
	c	23	35	32	24	35	29	–	178	
	d	13	20	15	11	13	14	–	86	

## Hauptschulen

## Noch: 2. Verteilung der Schülerpopulation 2009/2010

Verwaltungsbezirk a = Zusammen b = weiblich c = Ausländer/-innen zusammen d = Ausländerinnen		Schüler/-innen							
		davon im Schuljahrgang						ohne Jahrgang	insgesamt
		05	06	07	08	09	10		
Noch: Kreise									
Lippe	a	642	734	910	922	947	887	6	5 048
	b	280	310	390	397	401	361	2	2 141
	c	94	86	138	134	132	117	3	704
	d	39	39	65	54	50	52	1	300
Minden-Lübbecke									
	a	417	458	517	589	679	693	3	3 356
	b	167	201	209	242	287	290	2	1 398
	c	54	85	69	93	115	142	–	558
	d	25	45	30	44	59	58	–	261
Paderborn									
	a	672	711	795	791	922	814	9	4 714
	b	277	304	366	333	387	366	7	2 040
	c	55	53	86	83	114	79	–	470
	d	30	21	38	42	46	43	–	220
<b>Regierungsbezirk Detmold</b>									
	<b>a</b>	<b>3 198</b>	<b>3 530</b>	<b>4 179</b>	<b>4 178</b>	<b>4 758</b>	<b>4 422</b>	<b>30</b>	<b>24 295</b>
	<b>b</b>	<b>1 294</b>	<b>1 500</b>	<b>1 764</b>	<b>1 738</b>	<b>2 003</b>	<b>1 890</b>	<b>16</b>	<b>10 205</b>
	<b>c</b>	<b>505</b>	<b>560</b>	<b>751</b>	<b>736</b>	<b>914</b>	<b>753</b>	<b>3</b>	<b>4 222</b>
	<b>d</b>	<b>221</b>	<b>252</b>	<b>321</b>	<b>330</b>	<b>414</b>	<b>343</b>	<b>1</b>	<b>1 882</b>
davon kreisfreie Stadt									
	a	292	345	438	432	544	432	–	2 483
	b	113	139	169	185	229	178	–	1 013
	c	133	146	203	225	264	173	–	1 144
	d	56	53	74	98	124	69	–	474
Kreise									
	a	2 906	3 185	3 741	3 746	4 214	3 990	30	21 812
	b	1 181	1 361	1 595	1 553	1 774	1 712	16	9 192
	c	372	414	548	511	650	580	3	3 078
	d	165	199	247	232	290	274	1	1 408
Kreisfreie Städte									
Bochum									
	a	290	312	447	446	572	440	–	2 507
	b	94	112	163	184	246	159	–	958
	c	109	104	160	150	164	126	–	813
	d	38	39	61	74	65	45	–	322
Dortmund									
	a	480	550	857	752	973	822	–	4 434
	b	220	255	348	345	434	370	–	1 972
	c	157	170	308	208	313	262	–	1 418
	d	66	78	122	97	134	116	–	613
Hagen									
	a	300	408	444	454	473	376	–	2 455
	b	142	194	211	223	219	150	–	1 139
	c	112	174	187	169	157	139	–	938
	d	54	89	85	82	72	62	–	444
Hamm									
	a	339	416	439	472	568	502	–	2 736
	b	130	180	191	198	254	217	–	1 170
	c	116	131	133	145	147	159	–	831
	d	49	72	59	49	74	77	–	380
Herne									
	a	158	242	251	309	326	263	–	1 549
	b	71	95	110	150	151	126	–	703
	c	68	113	109	134	130	93	–	647
	d	35	46	48	66	66	44	–	305
Kreise									
Ennepe-Ruhr-Kreis									
	a	286	391	427	472	556	571	–	2 703
	b	123	166	156	186	219	235	–	1 085
	c	67	112	111	124	133	126	–	673
	d	35	47	40	54	56	64	–	296

## Noch: 2. Verteilung der Schülerpopulation 2009/2010

Verwaltungsbezirk a = Zusammen b = weiblich c = Ausländer/-innen zusammen d = Ausländerinnen		Schüler/-innen							insgesamt
		davon im Schuljahrgang						ohne Jahrgang	
		05	06	07	08	09	10		
Noch: Kreise									
Hochsauerlandkreis	a	744	870	982	1 033	1 085	1 061	–	5 775
	b	323	379	410	431	465	442	–	2 450
	c	105	127	142	141	145	144	–	804
	d	54	54	64	65	59	67	–	363
Märkischer Kreis	a	766	971	1 123	1 267	1 365	1 207	–	6 699
	b	325	414	495	553	624	550	–	2 961
	c	215	269	298	366	365	303	–	1 816
	d	92	129	141	163	169	146	–	840
Olpe	a	471	473	539	517	562	616	–	3 178
	b	227	190	215	233	250	281	–	1 396
	c	74	71	91	76	83	77	–	472
	d	35	33	32	33	37	37	–	207
Siegen-Wittgenstein	a	524	540	714	766	876	746	11	4 177
	b	215	215	283	329	346	321	3	1 712
	c	95	100	114	116	167	126	1	719
	d	43	46	49	52	65	66	–	321
Soest	a	804	825	893	900	1 047	903	–	5 372
	b	325	374	406	395	457	412	–	2 369
	c	88	95	93	114	118	97	–	605
	d	40	38	45	55	67	45	–	290
Unna	a	429	457	602	618	774	669	–	3 549
	b	190	201	259	252	326	280	–	1 508
	c	90	99	137	149	152	132	–	759
	d	42	39	62	63	69	56	–	331
<b>Regierungsbezirk Arnsberg</b>	<b>a</b>	<b>5 591</b>	<b>6 455</b>	<b>7 718</b>	<b>8 006</b>	<b>9 177</b>	<b>8 176</b>	<b>11</b>	<b>45 134</b>
	<b>b</b>	<b>2 385</b>	<b>2 775</b>	<b>3 247</b>	<b>3 479</b>	<b>3 991</b>	<b>3 543</b>	<b>3</b>	<b>19 423</b>
	<b>c</b>	<b>1 296</b>	<b>1 565</b>	<b>1 883</b>	<b>1 892</b>	<b>2 074</b>	<b>1 784</b>	<b>1</b>	<b>10 495</b>
	<b>d</b>	<b>583</b>	<b>710</b>	<b>808</b>	<b>853</b>	<b>933</b>	<b>825</b>	<b>–</b>	<b>4 712</b>
davon									
kreisfreie Städte	a	1 567	1 928	2 438	2 433	2 912	2 403	–	13 681
	b	657	836	1 023	1 100	1 304	1 022	–	5 942
	c	562	692	897	806	911	779	–	4 647
	d	242	324	375	368	411	344	–	2 064
Kreise	a	4 024	4 527	5 280	5 573	6 265	5 773	11	31 453
	b	1 728	1 939	2 224	2 379	2 687	2 521	3	13 481
	c	734	873	986	1 086	1 163	1 005	1	5 848
	d	341	386	433	485	522	481	–	2 648
<b>Nordrhein-Westfalen</b>	<b>a</b>	<b>25 057</b>	<b>28 624</b>	<b>34 580</b>	<b>35 555</b>	<b>41 060</b>	<b>36 568</b>	<b>81</b>	<b>201 525</b>
	<b>b</b>	<b>10 666</b>	<b>12 211</b>	<b>14 646</b>	<b>15 128</b>	<b>17 568</b>	<b>15 874</b>	<b>37</b>	<b>86 130</b>
	<b>c</b>	<b>5 299</b>	<b>6 291</b>	<b>7 973</b>	<b>8 005</b>	<b>9 289</b>	<b>7 701</b>	<b>11</b>	<b>44 569</b>
	<b>d</b>	<b>2 339</b>	<b>2 761</b>	<b>3 492</b>	<b>3 525</b>	<b>4 137</b>	<b>3 537</b>	<b>3</b>	<b>19 794</b>
davon									
kreisfreie Städte	a	6 960	8 607	10 926	10 953	12 961	10 971	21	61 399
	b	2 903	3 704	4 627	4 722	5 662	4 785	9	26 412
	c	2 380	2 902	3 853	3 840	4 385	3 595	7	20 962
	d	992	1 268	1 655	1 675	1 982	1 611	2	9 185
Kreise	a	18 097	20 017	23 654	24 602	28 099	25 597	60	140 126
	b	7 763	8 507	10 019	10 406	11 906	11 089	28	59 718
	c	2 919	3 389	4 120	4 165	4 904	4 106	4	23 607
	d	1 347	1 493	1 837	1 850	2 155	1 926	1	10 609



## 3. Schulabgänger/-innen im Abgangsjahr 2009

Verwaltungsbezirk a = Zusammen b = weiblich c = Ausländer/-innen zusammen d = Ausländerinnen	Schulabgänger/-innen							insgesamt
	mit Hauptschulabschluss nach Jahrgang 09		mit Hauptschul- abschluss nach Jahrgang 10	mit mittlerem Schulabschluss (Fachoberschulreife)		ohne Hauptschul- abschluss		
	zusammen	darunter mit Qualifikation		zusammen	darunter mit Qualifikation			
<b>Kreisfreie Städte</b>								
Düsseldorf	a	84	8	459	289	115	204	1 036
	b	34	5	197	122	49	79	432
	c	28	6	152	103	36	69	352
	d	11	3	57	42	15	29	139
Duisburg	a	90	12	452	291	93	176	1 009
	b	37	7	207	131	44	68	443
	c	32	2	166	99	32	52	349
	d	15	2	82	42	12	21	160
Essen	a	59	5	411	254	106	173	897
	b	19	4	163	121	50	81	384
	c	18	1	107	77	29	61	263
	d	3	–	47	38	16	29	117
Krefeld	a	65	4	306	136	62	64	571
	b	23	1	123	63	30	28	237
	c	15	1	76	44	16	19	154
	d	8	–	32	22	8	8	70
Mönchengladbach	a	68	12	402	196	89	128	794
	b	33	6	167	78	35	57	335
	c	18	3	78	40	18	31	167
	d	11	3	34	16	9	14	75
Mülheim an der Ruhr	a	27	1	128	65	25	28	248
	b	11	1	48	22	11	10	91
	c	9	1	38	27	7	7	81
	d	4	1	14	8	4	2	28
Oberhausen	a	36	1	261	129	48	58	484
	b	15	–	107	67	26	23	212
	c	5	1	94	35	10	24	158
	d	1	–	37	18	6	8	64
Remscheid	a	36	11	206	102	46	18	362
	b	17	3	87	45	21	8	157
	c	13	4	56	35	14	2	106
	d	8	1	21	16	7	–	45
Solingen	a	19	–	195	96	41	20	330
	b	14	–	87	43	18	8	152
	c	7	–	95	37	11	12	151
	d	6	–	43	16	5	3	68
Wuppertal	a	80	10	435	239	104	120	874
	b	44	5	191	97	46	52	384
	c	17	–	131	98	40	59	305
	d	10	–	56	43	15	26	135
<b>Kreise</b>								
Kleve	a	114	2	604	499	260	63	1 280
	b	44	–	251	248	126	30	573
	c	10	–	30	18	6	4	62
	d	3	–	16	10	4	3	32
Mettmann	a	84	6	510	295	119	92	981
	b	34	3	206	136	57	41	417
	c	25	2	134	68	19	22	249
	d	11	–	54	25	8	10	100

## Noch: 3. Schulabgänger/-innen im Abgangsjahr 2009

Verwaltungsbezirk a = Zusammen b = weiblich c = Ausländer/-innen zusammen d = Ausländerinnen		Schulabgänger/-innen						insgesamt
		mit Hauptschulabschluss nach Jahrgang 09		mit Hauptschul- abschluss nach Jahrgang 10	mit mittlerem Schulabschluss (Fachoberschulreife)		ohne Hauptschul- abschluss	
		zusammen	darunter mit Qualifikation		zusammen	darunter mit Qualifikation		
Noch: Kreise								
Rhein-Kreis Neuss	a	69	13	521	249	136	93	932
	b	32	2	201	108	53	41	382
	c	23	3	111	40	13	18	192
	d	9	–	52	23	6	6	90
Viersen	a	56	1	434	296	130	101	887
	b	22	1	185	127	59	38	372
	c	6	–	55	34	11	17	112
	d	1	–	19	13	4	6	39
Wesel	a	122	23	575	372	136	93	1 162
	b	51	17	226	197	69	36	510
	c	28	1	99	60	11	20	207
	d	12	–	39	33	5	10	94
<b>Regierungsbezirk Düsseldorf</b>	<b>a</b>	<b>1 009</b>	<b>109</b>	<b>5 899</b>	<b>3 508</b>	<b>1 510</b>	<b>1 431</b>	<b>11 847</b>
	<b>b</b>	<b>430</b>	<b>55</b>	<b>2 446</b>	<b>1 605</b>	<b>694</b>	<b>600</b>	<b>5 081</b>
	<b>c</b>	<b>254</b>	<b>25</b>	<b>1 422</b>	<b>815</b>	<b>273</b>	<b>417</b>	<b>2 908</b>
	<b>d</b>	<b>113</b>	<b>10</b>	<b>603</b>	<b>365</b>	<b>124</b>	<b>175</b>	<b>1 256</b>
davon								
kreisfreie Städte								
	a	564	64	3 255	1 797	729	989	6 605
	b	247	32	1 377	789	330	414	2 827
	c	162	19	993	595	213	336	2 086
	d	77	10	423	261	97	140	901
Kreise								
	a	445	45	2 644	1 711	781	442	5 242
	b	183	23	1 069	816	364	186	2 254
	c	92	6	429	220	60	81	822
	d	36	–	180	104	27	35	355
Kreisfreie Städte								
Bonn								
	a	40	4	261	138	68	48	487
	b	20	2	116	50	23	28	214
	c	9	3	88	59	25	15	171
	d	5	2	46	25	13	10	86
Köln								
	a	159	28	931	525	243	260	1 875
	b	64	12	416	253	118	106	839
	c	40	7	347	202	89	112	701
	d	12	1	166	98	40	45	321
Leverkusen								
	a	30	2	149	88	27	11	278
	b	19	1	71	41	15	6	137
	c	13	1	28	21	5	4	66
	d	7	1	13	11	1	1	32
Kreise								
Städteregion Aachen								
	a	104	10	623	362	136	93	1 182
	b	33	4	294	171	69	30	528
	c	23	1	155	82	26	27	287
	d	10	1	64	38	11	11	123
Düren								
	a	61	5	395	218	107	40	714
	b	26	2	160	93	40	23	302
	c	16	–	66	25	10	10	117
	d	8	–	29	7	2	6	50

## Noch: 3. Schulabgänger/-innen im Abgangsjahr 2009

Verwaltungsbezirk a = Zusammen b = weiblich c = Ausländer/-innen zusammen d = Ausländerinnen		Schulabgänger/-innen						insgesamt
		mit Hauptschulabschluss nach Jahrgang 09		mit Hauptschul- abschluss nach Jahrgang 10	mit mittlerem Schulabschluss (Fachoberschulreife)		ohne Hauptschul- abschluss	
		zusammen	darunter mit Qualifikation		zusammen	darunter mit Qualifikation		
Noch: Kreise								
Rhein-Erft-Kreis	a	81	18	679	345	139	121	1 226
	b	34	5	292	169	73	46	541
	c	28	9	172	86	24	32	318
	d	9	2	77	47	14	7	140
Euskirchen	a	74	4	375	240	113	33	722
	b	27	3	149	112	60	14	302
	c	7	–	29	17	5	3	56
	d	3	–	10	6	3	2	21
Heinsberg	a	98	9	461	269	124	87	915
	b	30	3	206	138	61	22	396
	c	11	1	63	32	16	7	113
	d	4	–	29	18	8	2	53
Oberbergischer Kreis	a	40	3	492	246	138	49	827
	b	19	2	222	111	62	23	375
	c	13	2	59	25	9	9	106
	d	7	2	30	17	6	5	59
Rheinisch-Bergischer Kreis	a	66	3	320	193	91	58	637
	b	24	3	142	94	43	19	279
	c	20	1	59	22	13	15	116
	d	5	1	25	12	8	4	46
Rhein-Sieg-Kreis	a	170	35	834	436	204	128	1 568
	b	74	17	369	208	98	55	706
	c	23	2	137	59	31	22	241
	d	12	1	69	31	14	11	123
<b>Regierungsbezirk Köln</b>	<b>a</b>	<b>923</b>	<b>121</b>	<b>5 520</b>	<b>3 060</b>	<b>1 390</b>	<b>928</b>	<b>10 431</b>
	<b>b</b>	<b>370</b>	<b>54</b>	<b>2 437</b>	<b>1 440</b>	<b>662</b>	<b>372</b>	<b>4 619</b>
	<b>c</b>	<b>203</b>	<b>27</b>	<b>1 203</b>	<b>630</b>	<b>253</b>	<b>256</b>	<b>2 292</b>
	<b>d</b>	<b>82</b>	<b>11</b>	<b>558</b>	<b>310</b>	<b>120</b>	<b>104</b>	<b>1 054</b>
davon								
kreisfreie Städte	a	229	34	1 341	751	338	319	2 640
	b	103	15	603	344	156	140	1 190
	c	62	11	463	282	119	131	938
	d	24	4	225	134	54	56	439
Kreise	a	694	87	4 179	2 309	1 052	609	7 791
	b	267	39	1 834	1 096	506	232	3 429
	c	141	16	740	348	134	125	1 354
	d	58	7	333	176	66	48	615
Kreisfreie Städte								
Bottrop	a	3	–	73	75	32	26	177
	b	1	–	33	32	13	4	70
	c	1	–	18	10	3	9	38
	d	1	–	9	7	3	2	19
Gelsenkirchen	a	34	8	217	122	49	84	457
	b	17	6	105	60	32	35	217
	c	13	6	71	40	22	34	158
	d	7	4	29	24	16	9	69
Münster	a	43	5	256	158	65	66	523
	b	17	3	116	63	23	35	231
	c	5	1	38	30	16	31	104
	d	3	1	22	12	6	16	53

## Noch: 3. Schulabgänger/-innen im Abgangsjahr 2009

Verwaltungsbezirk a = Zusammen b = weiblich c = Ausländer/-innen zusammen d = Ausländerinnen		Schulabgänger/-innen						insgesamt
		mit Hauptschulabschluss nach Jahrgang 09		mit Hauptschul- abschluss nach Jahrgang 10	mit mittlerem Schulabschluss (Fachoberschulreife)		ohne Hauptschul- abschluss	
		zusammen	darunter mit Qualifikation		zusammen	darunter mit Qualifikation		
Kreise								
Borken	a	136	5	874	784	425	75	1 869
	b	55	2	376	366	194	31	828
	c	10	–	54	36	13	14	114
	d	4	–	24	23	9	6	57
Coesfeld								
	a	40	3	383	247	129	24	694
	b	14	–	162	121	63	8	305
	c	7	1	27	8	2	–	42
	d	3	–	12	5	1	–	20
Recklinghausen								
	a	122	23	592	402	144	107	1 223
	b	53	8	236	184	63	53	526
	c	30	6	115	73	23	21	239
	d	16	3	45	37	14	12	110
Steinfurt								
	a	92	7	829	633	296	94	1 648
	b	35	3	346	298	146	38	717
	c	12	–	99	46	10	27	184
	d	6	–	45	22	3	16	89
Warendorf								
	a	61	4	527	422	199	30	1 040
	b	30	2	238	193	97	11	472
	c	15	–	65	34	8	7	121
	d	8	–	33	19	5	3	63
<b>Regierungsbezirk Münster</b>								
	<b>a</b>	<b>531</b>	<b>55</b>	<b>3 751</b>	<b>2 843</b>	<b>1 339</b>	<b>506</b>	<b>7 631</b>
	<b>b</b>	<b>222</b>	<b>24</b>	<b>1 612</b>	<b>1 317</b>	<b>631</b>	<b>215</b>	<b>3 366</b>
	<b>c</b>	<b>93</b>	<b>14</b>	<b>487</b>	<b>277</b>	<b>97</b>	<b>143</b>	<b>1 000</b>
	<b>d</b>	<b>48</b>	<b>8</b>	<b>219</b>	<b>149</b>	<b>57</b>	<b>64</b>	<b>480</b>
davon								
kreisfreie Städte								
	a	80	13	546	355	146	176	1 157
	b	35	9	254	155	68	74	518
	c	19	7	127	80	41	74	300
	d	11	5	60	43	25	27	141
Kreise								
	a	451	42	3 205	2 488	1 193	330	6 474
	b	187	15	1 358	1 162	563	141	2 848
	c	74	7	360	197	56	69	700
	d	37	3	159	106	32	37	339
Kreisfreie Stadt								
Bielefeld								
	a	57	3	278	193	73	54	582
	b	23	3	104	85	38	26	238
	c	28	1	108	76	31	30	242
	d	12	1	49	35	15	17	113
Kreise								
Gütersloh								
	a	72	6	559	350	152	77	1 058
	b	41	6	226	166	64	28	461
	c	18	2	84	33	13	28	163
	d	11	2	38	19	7	11	79
Herford								
	a	36	2	191	113	63	44	384
	b	9	–	88	55	34	15	167
	c	3	–	32	13	7	10	58
	d	–	–	17	5	3	4	26
Höxter								
	a	34	2	264	255	131	20	573
	b	13	1	109	123	58	8	253
	c	–	–	14	11	7	1	26
	d	–	–	8	6	2	–	14

## Noch: 3. Schulabgänger/-innen im Abgangsjahr 2009

Verwaltungsbezirk a = Zusammen b = weiblich c = Ausländer/-innen zusammen d = Ausländerinnen		Schulabgänger/-innen						insgesamt
		mit Hauptschulabschluss nach Jahrgang 09		mit Hauptschul- abschluss nach Jahrgang 10	mit mittlerem Schulabschluss (Fachoberschulreife)		ohne Hauptschul- abschluss	
		zusammen	darunter mit Qualifikation		zusammen	darunter mit Qualifikation		
Noch: Kreise								
Lippe	a	75	4	564	413	223	64	1 116
	b	25	4	232	193	104	33	483
	c	3	–	86	45	20	14	148
	d	–	–	37	26	14	7	70
Minden-Lübbecke								
	a	99	12	342	285	111	58	784
	b	41	6	146	127	52	22	336
	c	23	3	36	37	16	9	105
	d	12	2	16	19	8	4	51
Paderborn								
	a	58	–	557	366	208	39	1 020
	b	13	–	223	186	106	19	441
	c	8	–	46	22	11	8	84
	d	2	–	24	7	3	3	36
<b>Regierungsbezirk Detmold</b>								
	<b>a</b>	<b>431</b>	<b>29</b>	<b>2 755</b>	<b>1 975</b>	<b>961</b>	<b>356</b>	<b>5 517</b>
	<b>b</b>	<b>165</b>	<b>20</b>	<b>1 128</b>	<b>935</b>	<b>456</b>	<b>151</b>	<b>2 379</b>
	<b>c</b>	<b>83</b>	<b>6</b>	<b>406</b>	<b>237</b>	<b>105</b>	<b>100</b>	<b>826</b>
	<b>d</b>	<b>37</b>	<b>5</b>	<b>189</b>	<b>117</b>	<b>52</b>	<b>46</b>	<b>389</b>
davon kreisfreie Stadt								
	a	57	3	278	193	73	54	582
	b	23	3	104	85	38	26	238
	c	28	1	108	76	31	30	242
	d	12	1	49	35	15	17	113
Kreise								
	a	374	26	2 477	1 782	888	302	4 935
	b	142	17	1 024	850	418	125	2 141
	c	55	5	298	161	74	70	584
	d	25	4	140	82	37	29	276
Kreisfreie Städte								
Bochum								
	a	53	4	288	191	109	69	601
	b	12	3	119	81	47	23	235
	c	11	3	70	43	23	19	143
	d	5	3	39	17	8	4	65
Dortmund								
	a	70	5	544	273	108	151	1 038
	b	30	2	237	139	60	63	469
	c	19	2	159	73	28	47	298
	d	10	2	77	38	17	22	147
Hagen								
	a	47	2	237	141	65	86	511
	b	15	–	95	70	30	37	217
	c	19	1	94	48	19	26	187
	d	8	–	38	25	8	10	81
Hamm								
	a	51	6	303	228	117	43	625
	b	25	4	130	109	56	15	279
	c	14	2	74	33	15	15	136
	d	8	2	35	15	6	5	63
Herne								
	a	27	2	132	134	64	24	317
	b	15	1	59	72	33	12	158
	c	3	–	51	32	16	9	95
	d	2	–	24	17	9	5	48
Kreise								
Ennepe-Ruhr-Kreis								
	a	53	6	342	228	112	60	683
	b	17	2	145	109	52	29	300
	c	12	1	76	45	20	14	147
	d	8	1	31	19	10	9	67

## Noch: 3. Schulabgänger/-innen im Abgangsjahr 2009

Verwaltungsbezirk a = Zusammen b = weiblich c = Ausländer/-innen zusammen d = Ausländerinnen		Schulabgänger/-innen						insgesamt
		mit Hauptschulabschluss nach Jahrgang 09		mit Hauptschul- abschluss nach Jahrgang 10	mit mittlerem Schulabschluss (Fachoberschulreife)		ohne Hauptschul- abschluss	
		zusammen	darunter mit Qualifikation		zusammen	darunter mit Qualifikation		
Noch: Kreise								
Hochsauerlandkreis	a	73	1	570	450	210	63	1 156
	b	21	–	231	213	106	27	492
	c	10	–	80	37	16	9	136
	d	4	–	41	19	10	3	67
Märkischer Kreis	a	134	6	815	468	182	210	1 627
	b	45	2	361	229	99	67	702
	c	39	1	193	110	35	69	411
	d	13	1	85	55	19	23	176
Olpe	a	26	2	402	227	133	20	675
	b	4	–	189	116	63	10	319
	c	4	1	48	21	10	2	75
	d	2	–	26	11	5	1	40
Siegen-Wittgenstein	a	72	2	456	354	196	51	933
	b	29	1	213	172	103	16	430
	c	9	–	59	36	14	13	117
	d	5	–	29	12	3	5	51
Soest	a	93	3	569	429	241	43	1 134
	b	36	1	243	228	143	11	518
	c	23	1	53	52	33	6	134
	d	9	–	23	36	25	–	68
Unna	a	65	1	429	242	144	85	821
	b	22	–	188	88	56	30	328
	c	11	–	69	40	20	16	136
	d	3	–	37	15	7	9	64
<b>Regierungsbezirk Arnsberg</b>	<b>a</b>	<b>764</b>	<b>40</b>	<b>5 087</b>	<b>3 365</b>	<b>1 681</b>	<b>905</b>	<b>10 121</b>
	<b>b</b>	<b>271</b>	<b>16</b>	<b>2 210</b>	<b>1 626</b>	<b>848</b>	<b>340</b>	<b>4 447</b>
	<b>c</b>	<b>174</b>	<b>12</b>	<b>1 026</b>	<b>570</b>	<b>249</b>	<b>245</b>	<b>2 015</b>
	<b>d</b>	<b>77</b>	<b>9</b>	<b>485</b>	<b>279</b>	<b>127</b>	<b>96</b>	<b>937</b>
davon								
kreisfreie Städte	a	248	19	1 504	967	463	373	3 092
	b	97	10	640	471	226	150	1 358
	c	66	8	448	229	101	116	859
	d	33	7	213	112	48	46	404
Kreise	a	516	21	3 583	2 398	1 218	532	7 029
	b	174	6	1 570	1 155	622	190	3 089
	c	108	4	578	341	148	129	1 156
	d	44	2	272	167	79	50	533
<b>Nordrhein-Westfalen</b>	<b>a</b>	<b>3 658</b>	<b>354</b>	<b>23 012</b>	<b>14 751</b>	<b>6 881</b>	<b>4 126</b>	<b>45 547</b>
	<b>b</b>	<b>1 458</b>	<b>169</b>	<b>9 833</b>	<b>6 923</b>	<b>3 291</b>	<b>1 678</b>	<b>19 892</b>
	<b>c</b>	<b>807</b>	<b>84</b>	<b>4 544</b>	<b>2 529</b>	<b>977</b>	<b>1 161</b>	<b>9 041</b>
	<b>d</b>	<b>357</b>	<b>43</b>	<b>2 054</b>	<b>1 220</b>	<b>480</b>	<b>485</b>	<b>4 116</b>
davon								
kreisfreie Städte	a	1 178	133	6 924	4 063	1 749	1 911	14 076
	b	505	69	2 978	1 844	818	804	6 131
	c	337	46	2 139	1 262	505	687	4 425
	d	157	27	970	585	239	286	1 998
Kreise	a	2 480	221	16 088	10 688	5 132	2 215	31 471
	b	953	100	6 855	5 079	2 473	874	13 761
	c	470	38	2 405	1 267	472	474	4 616
	d	200	16	1 084	635	241	199	2 118

## 4. Lehrergrunddaten 2009/2010

Verwaltungsbezirk	Lehrer/-innen													
	ins-gesamt	in % aller Lehrer/-innen	weiblich			ausländisch			darunter					
			Anzahl	in % aller Lehrerinnen	in % von Spalte 1	Anzahl	in % aller Lehrer/-innen	in % von Spalte 1	hauptamtlich/TV-L			vollzeitbeschäftigt		
									Anzahl	in % aller Lehrer/-innen	in % von Spalte 1	Anzahl	in % aller Lehrer/-innen	in % von Spalte 1
1	2	3	4	5	6	7	8	9	10	11	12	13	14	
<b>Kreisfreie Städte</b>														
Düsseldorf	358	2,0	237	2,1	66,2	11	5,9	3,1	341	2,0	95,3	266	2,4	74,3
Duisburg	390	2,2	240	2,1	61,5	8	4,3	2,1	378	2,3	96,9	279	2,5	71,5
Essen	326	1,8	208	1,9	63,8	4	2,2	1,2	310	1,9	95,1	218	1,9	66,9
Krefeld	209	1,2	132	1,2	63,2	1	0,5	0,5	197	1,2	94,3	138	1,2	66,0
Mönchengladbach	340	1,9	208	1,9	61,2	3	1,6	0,9	319	1,9	93,8	241	2,1	70,9
Mülheim an der Ruhr	88	0,5	53	0,5	60,2	–	–	–	83	0,5	94,3	59	0,5	67,0
Oberhausen	174	1,0	110	1,0	63,2	1	0,5	0,6	167	1,0	96,0	117	1,0	67,2
Remscheid	165	0,9	105	0,9	63,6	4	2,2	2,4	159	0,9	96,4	103	0,9	62,4
Solingen	154	0,9	113	1,0	73,4	2	1,1	1,3	145	0,9	94,2	97	0,9	63,0
Wuppertal	349	2,0	224	2,0	64,2	1	0,5	0,3	329	2,0	94,3	209	1,9	59,9
<b>Kreise</b>														
Kleve	468	2,6	259	2,3	55,3	3	1,6	0,6	446	2,7	95,3	326	2,9	69,7
Mettmann	370	2,1	266	2,4	71,9	4	2,2	1,1	347	2,1	93,8	222	2,0	60,0
Rhein-Kreis Neuss	345	1,9	214	1,9	62,0	2	1,1	0,6	329	2,0	95,4	216	1,9	62,6
Viersen	292	1,6	169	1,5	57,9	4	2,2	1,4	280	1,7	95,9	207	1,8	70,9
Wesel	376	2,1	216	1,9	57,4	1	0,5	0,3	355	2,1	94,4	247	2,2	65,7
<b>Regierungsbezirk Düsseldorf</b>	<b>4 404</b>	<b>24,8</b>	<b>2 754</b>	<b>24,6</b>	<b>62,5</b>	<b>49</b>	<b>26,3</b>	<b>1,1</b>	<b>4 185</b>	<b>25,0</b>	<b>95,0</b>	<b>2 945</b>	<b>26,1</b>	<b>66,9</b>
davon														
kreisfreie Städte	2 553	14,4	1 630	14,6	63,8	35	18,8	1,4	2 428	14,5	95,1	1 727	15,3	67,6
Kreise	1 851	10,4	1 124	10,0	60,7	14	7,5	0,8	1 757	10,5	94,9	1 218	10,8	65,8
<b>Kreisfreie Städte</b>														
Bonn	214	1,2	157	1,4	73,4	4	2,2	1,9	206	1,2	96,3	128	1,1	59,8
Köln	787	4,4	536	4,8	68,1	28	15,1	3,6	733	4,4	93,1	516	4,6	65,6
Leverkusen	119	0,7	82	0,7	68,9	5	2,7	4,2	112	0,7	94,1	67	0,6	56,3
<b>Kreise</b>														
Städteregion Aachen	479	2,7	330	2,9	68,9	13	7,0	2,7	461	2,8	96,2	331	2,9	69,1
Düren	280	1,6	162	1,4	57,9	5	2,7	1,8	266	1,6	95,0	181	1,6	64,6
Rhein-Erft-Kreis	445	2,5	305	2,7	68,5	5	2,7	1,1	417	2,5	93,7	272	2,4	61,1
Euskirchen	252	1,4	171	1,5	67,9	1	0,5	0,4	240	1,4	95,2	170	1,5	67,5
Heinsberg	316	1,8	197	1,8	62,3	5	2,7	1,6	299	1,8	94,6	208	1,8	65,8
Oberbergischer Kreis	348	2,0	232	2,1	66,7	4	2,2	1,1	331	2,0	95,1	209	1,9	60,1
Rheinisch-Bergischer Kreis	262	1,5	190	1,7	72,5	5	2,7	1,9	243	1,5	92,7	153	1,4	58,4
Rhein-Sieg-Kreis	631	3,5	424	3,8	67,2	5	2,7	0,8	578	3,5	91,6	361	3,2	57,2
<b>Regierungsbezirk Köln</b>	<b>4 133</b>	<b>23,2</b>	<b>2 786</b>	<b>24,9</b>	<b>67,4</b>	<b>80</b>	<b>43,0</b>	<b>1,9</b>	<b>3 886</b>	<b>23,2</b>	<b>94,0</b>	<b>2 596</b>	<b>23,0</b>	<b>62,8</b>
davon														
kreisfreie Städte	1 120	6,3	775	6,9	69,2	37	19,9	3,3	1 051	6,3	93,8	711	6,3	63,5
Kreise	3 013	16,9	2 011	18,0	66,7	43	23,1	1,4	2 835	16,9	94,1	1 885	16,7	62,6
<b>Kreisfreie Städte</b>														
Bottrop	80	0,4	52	0,5	65,0	–	–	–	76	0,5	95,0	48	0,4	60,0
Gelsenkirchen	200	1,1	122	1,1	61,0	–	–	–	189	1,1	94,5	130	1,2	65,0
Münster	229	1,3	146	1,3	63,8	2	1,1	0,9	212	1,3	92,6	136	1,2	59,4

1) beurlaubte, langfristig erkrankte und freigestellte (Sabbatjahr) Lehrer/-innen

Noch: 4. Lehrergrunddaten 2009/2010

Verwaltungsbezirk	Lehrer/-innen													
	insgesamt	in % aller Lehrer/-innen	weiblich			ausländisch			darunter					
			Anzahl	in % aller Lehrerinnen	in % von Spalte 1	Anzahl	in % aller Lehrer/-innen	in % von Spalte 1	hauptamtlich/TV-L			vollzeitbeschäftigt		
									Anzahl	in % aller Lehrer/-innen	in % von Spalte 1	Anzahl	in % aller Lehrer/-innen	in % von Spalte 1
1	2	3	4	5	6	7	8	9	10	11	12	13	14	
<b>Kreise</b>														
Borken	652	3,7	359	3,2	55,1	4	2,2	0,6	612	3,7	93,9	397	3,5	60,9
Coesfeld	281	1,6	199	1,8	70,8	1	0,5	0,4	264	1,6	94,0	154	1,4	54,8
Recklinghausen	504	2,8	304	2,7	60,3	3	1,6	0,6	464	2,8	92,1	298	2,6	59,1
Steinfurt	670	3,8	430	3,8	64,2	2	1,1	0,3	637	3,8	95,1	417	3,7	62,2
Warendorf	426	2,4	287	2,6	67,4	-	-	-	392	2,3	92,0	236	2,1	55,4
<b>Regierungsbezirk Münster</b>	<b>3 042</b>	<b>17,1</b>	<b>1 899</b>	<b>17,0</b>	<b>62,4</b>	<b>12</b>	<b>6,5</b>	<b>0,4</b>	<b>2 846</b>	<b>17,0</b>	<b>93,6</b>	<b>1 816</b>	<b>16,1</b>	<b>59,7</b>
davon														
kreisfreie Städte	509	2,9	320	2,9	62,9	2	1,1	0,4	477	2,8	93,7	314	2,8	61,7
Kreise	2 533	14,2	1 579	14,1	62,3	10	5,4	0,4	2 369	14,2	93,5	1 502	13,3	59,3
<b>Kreisfreie Stadt</b>														
Bielefeld	253	1,4	158	1,4	62,5	4	2,2	1,6	240	1,4	94,9	141	1,2	55,7
<b>Kreise</b>														
Gütersloh	441	2,5	274	2,4	62,1	3	1,6	0,7	398	2,4	90,2	241	2,1	54,6
Herford	153	0,9	92	0,8	60,1	-	-	-	145	0,9	94,8	87	0,8	56,9
Höxter	223	1,3	132	1,2	59,2	-	-	-	211	1,3	94,6	150	1,3	67,3
Lippe	469	2,6	290	2,6	61,8	4	2,2	0,9	445	2,7	94,9	267	2,4	56,9
Minden-Lübbecke	309	1,7	175	1,6	56,6	-	-	-	293	1,8	94,8	198	1,8	64,1
Paderborn	410	2,3	249	2,2	60,7	-	-	-	394	2,4	96,1	226	2,0	55,1
<b>Regierungsbezirk Detmold</b>	<b>2 258</b>	<b>12,7</b>	<b>1 370</b>	<b>12,2</b>	<b>60,7</b>	<b>11</b>	<b>5,9</b>	<b>0,5</b>	<b>2 126</b>	<b>12,7</b>	<b>94,2</b>	<b>1 310</b>	<b>11,6</b>	<b>58,0</b>
davon														
kreisfreie Stadt	253	1,4	158	1,4	62,5	4	2,2	1,6	240	1,4	94,9	141	1,2	55,7
Kreise	2 005	11,3	1 212	10,8	60,4	7	3,8	0,3	1 886	11,3	94,1	1 169	10,4	58,3
<b>Kreisfreie Städte</b>														
Bochum	237	1,3	150	1,3	63,3	6	3,2	2,5	228	1,4	96,2	169	1,5	71,3
Dortmund	420	2,4	278	2,5	66,2	4	2,2	1,0	384	2,3	91,4	283	2,5	67,4
Hagen	212	1,2	134	1,2	63,2	2	1,1	0,9	197	1,2	92,9	140	1,2	66,0
Hamm	258	1,5	169	1,5	65,5	6	3,2	2,3	248	1,5	96,1	168	1,5	65,1
Herne	140	0,8	78	0,7	55,7	1	0,5	0,7	136	0,8	97,1	100	0,9	71,4
<b>Kreise</b>														
Ennepe-Ruhr-Kreis	283	1,6	176	1,6	62,2	2	1,1	0,7	247	1,5	87,3	177	1,6	62,5
Hochsauerlandkreis	453	2,5	244	2,2	53,9	5	2,7	1,1	423	2,5	93,4	310	2,7	68,4
Märkischer Kreis	593	3,3	370	3,3	62,4	4	2,2	0,7	570	3,4	96,1	398	3,5	67,1
Olpe	253	1,4	144	1,3	56,9	1	0,5	0,4	236	1,4	93,3	176	1,6	69,6
Siegen-Wittgenstein	330	1,9	169	1,5	51,2	2	1,1	0,6	307	1,8	93,0	217	1,9	65,8
Soest	442	2,5	279	2,5	63,1	-	-	-	420	2,5	95,0	281	2,5	63,6
Unna	331	1,9	197	1,8	59,5	1	0,5	0,3	298	1,8	90,0	204	1,8	61,6
<b>Regierungsbezirk Arnsberg</b>	<b>3 952</b>	<b>22,2</b>	<b>2 388</b>	<b>21,3</b>	<b>60,4</b>	<b>34</b>	<b>18,3</b>	<b>0,9</b>	<b>3 694</b>	<b>22,1</b>	<b>93,5</b>	<b>2 623</b>	<b>23,2</b>	<b>66,4</b>
davon														
kreisfreie Städte	1 267	7,1	809	7,2	63,9	19	10,2	1,5	1 193	7,1	94,2	860	7,6	67,9
Kreise	2 685	15,1	1 579	14,1	58,8	15	8,1	0,6	2 501	14,9	93,1	1 763	15,6	65,7
<b>Nordrhein-Westfalen</b>	<b>17 789</b>	<b>100</b>	<b>11 197</b>	<b>100</b>	<b>62,9</b>	<b>186</b>	<b>100</b>	<b>1,0</b>	<b>16 737</b>	<b>100</b>	<b>94,1</b>	<b>11 290</b>	<b>100</b>	<b>63,5</b>
davon														
kreisfreie Städte	5 702	32,1	3 692	33,0	64,7	97	52,2	1,7	5 389	32,2	94,5	3 753	33,2	65,8
Kreise	12 087	67,9	7 505	67,0	62,1	89	47,8	0,7	11 348	67,8	93,9	7 537	66,8	62,4
darunter langfristig abwesende Lehrer/-innen <sup>1)</sup>	365	2,1	259	2,3	71,0	4	2,2	1,1	364	2,2	99,7	233	2,1	63,8

Anmerkung Seite 54



## 5. Erteilte wöchentliche Unterrichtsstunden 2009/2010

Verwaltungsbezirk	Erteilte wöchentliche Unterrichtsstunden													je 100 Schü- ler/ -innen
	der Lehrer/-innen										darunter Mehrarbeit			
	ins- gesamt	in % aller Stun- den	weiblich		davon									
			Anzahl	in % von Sp. 1	hauptamtlich/TV-L			na/nb/Nicht-TV-L			Anzahl	in % von Sp. 1	je Lehrer/ -in mit Mehr- arbeit	
1	2	3	4	5	6	7	8	9	10	11	12	13	14	
<b>Kreisfreie Städte</b>														
Düsseldorf	7 259,0	2,0	4 643,0	64,0	7 149,0	98,5	21,0	110,0	1,5	6,5	1,0	0	1,0	178,3
Duisburg	8 281,3	2,3	5 295,0	63,9	8 197,0	99,0	21,7	84,3	1,0	7,0	1,0	0	1,0	200,1
Essen	6 698,0	1,9	4 255,0	63,5	6 586,0	98,3	21,2	112,0	1,7	7,0	-	-	-	191,8
Krefeld	4 660,0	1,3	2 822,0	60,6	4 562,0	97,9	23,2	98,0	2,1	8,2	-	-	-	193,4
Mönchengladbach	6 907,0	1,9	4 065,0	58,9	6 782,0	98,2	21,3	125,0	1,8	6,0	3,0	0	1,0	170,3
Mülheim an der Ruhr	1 757,7	0,5	1 045,0	59,5	1 733,0	98,6	20,9	24,7	1,4	4,9	-	-	-	203,9
Oberhausen	3 509,0	1,0	2 185,0	62,3	3 455,0	98,5	20,7	54,0	1,5	7,7	-	-	-	205,2
Remscheid	3 423,0	1,0	2 077,0	60,7	3 382,0	98,8	21,3	41,0	1,2	6,8	-	-	-	202,1
Solingen	3 104,0	0,9	2 173,0	70,0	3 032,0	97,7	20,9	72,0	2,3	8,0	-	-	-	180,7
Wuppertal	6 852,0	1,9	4 345,0	63,4	6 765,0	98,7	20,6	87,0	1,3	4,4	1,0	0	1,0	179,4
<b>Kreise</b>														
Kleve	9 772,0	2,7	5 318,0	54,4	9 623,0	98,5	21,6	149,0	1,5	6,8	10,0	0,1	2,0	157,4
Mettmann	7 212,4	2,0	4 967,7	68,9	7 072,7	98,1	20,4	139,7	1,9	6,1	-	-	-	182,9
Rhein-Kreis Neuss	6 850,4	1,9	4 211,7	61,5	6 724,0	98,2	20,4	126,3	1,8	7,9	1,0	0	1,0	168,3
Viersen	6 369,9	1,8	3 602,8	56,6	6 295,3	98,8	22,5	74,7	1,2	6,2	-	-	-	163,5
Wesel	7 685,3	2,1	4 320,0	56,2	7 572,0	98,5	21,3	113,3	1,5	5,4	-	-	-	180,3
<b>Regierungsbezirk Düsseldorf</b>	<b>90 341,0</b>	<b>25,1</b>	<b>55 325,2</b>	<b>61,2</b>	<b>88 930,0</b>	<b>98,4</b>	<b>21,2</b>	<b>1 411,0</b>	<b>1,6</b>	<b>6,4</b>	<b>17,0</b>	<b>0</b>	<b>1,4</b>	<b>179,4</b>
davon														
kreisfreie Städte	52 451,0	14,6	32 905,0	62,7	51 643,0	98,5	21,3	808,0	1,5	6,5	6,0	0	1,0	187,5
Kreise	37 890,0	10,5	22 420,2	59,2	37 287,0	98,4	21,2	603,0	1,6	6,4	11,0	0	1,8	169,3
<b>Kreisfreie Städte</b>														
Bonn	4 171,3	1,2	3 006,7	72,1	4 130,3	99,0	20,1	41,0	1,0	5,1	1,0	0	1,0	176,8
Köln	15 578,7	4,3	10 447,4	67,1	15 208,4	97,6	20,7	370,3	2,4	6,9	-	-	-	185,4
Leverkusen	2 205,0	0,6	1 494,0	67,8	2 184,0	99,0	19,5	21,0	1,0	3,0	-	-	-	180,7
<b>Kreise</b>														
Städteregion Aachen	10 464,0	2,9	7 051,0	67,4	10 339,0	98,8	22,4	125,0	1,2	6,9	17,0	0,2	1,7	200,0
Düren	6 004,0	1,7	3 442,0	57,3	5 918,0	98,6	22,2	86,0	1,4	6,1	3,0	0	1,5	180,5
Rhein-Erft-Kreis	8 713,0	2,4	5 799,0	66,6	8 559,0	98,2	20,5	154,0	1,8	5,5	10,0	0,1	2,5	172,9
Euskirchen	5 362,0	1,5	3 669,0	68,4	5 293,0	98,7	22,1	69,0	1,3	5,8	18,0	0,3	1,8	167,3
Heinsberg	6 756,0	1,9	4 064,0	60,2	6 662,0	98,6	22,3	94,0	1,4	5,5	3,0	0	1,5	175,5
Oberbergischer Kreis	7 191,0	2,0	4 697,0	65,3	7 081,0	98,5	21,4	110,0	1,5	6,5	-	-	-	192,2
Rheinisch-Bergischer Kreis	4 853,8	1,3	3 435,0	70,8	4 754,8	98,0	19,6	99,0	2,0	5,2	3,0	0,1	1,0	183,2
Rhein-Sieg-Kreis	12 537,0	3,5	8 279,0	66,0	12 191,0	97,2	21,1	346,0	2,8	6,5	3,0	0	1,5	177,1
<b>Regierungsbezirk Köln</b>	<b>83 835,9</b>	<b>23,3</b>	<b>55 384,0</b>	<b>66,1</b>	<b>82 320,5</b>	<b>98,2</b>	<b>21,2</b>	<b>1 515,3</b>	<b>1,8</b>	<b>6,1</b>	<b>58,0</b>	<b>0,1</b>	<b>1,7</b>	<b>181,8</b>
davon														
kreisfreie Städte	21 955,0	6,1	14 948,0	68,1	21 522,7	98,0	20,5	432,3	2,0	6,3	1,0	0	1,0	183,2
Kreise	61 880,8	17,2	40 436,0	65,3	60 797,8	98,2	21,4	1 083,0	1,8	6,1	57,0	0,1	1,7	181,4
<b>Kreisfreie Städte</b>														
Bottrop	1 538,0	0,4	931,0	60,5	1 510,0	98,2	19,9	28,0	1,8	7,0	6,0	0,4	3,0	186,4
Gelsenkirchen	3 835,0	1,1	2 313,0	60,3	3 752,0	97,8	19,9	83,0	2,2	7,5	2,0	0,1	2,0	174,8
Münster	4 366,0	1,2	2 671,0	61,2	4 270,7	97,8	20,1	95,3	2,2	5,6	-	-	-	192,8

## Noch: 5. Erteilte wöchentliche Unterrichtsstunden 2009/2010

Verwaltungsbezirk	Erteilte wöchentliche Unterrichtsstunden													je 100 Schüler/-innen
	der Lehrer/-innen										darunter Mehrarbeit			
	insgesamt	in % aller Stunden	weiblich		davon									
			Anzahl	in % von Sp. 1	hauptamtlich/TV-L			na/nb/Nicht-TV-L			Anzahl	in % von Sp. 1	je Lehrer/-in mit Mehrarbeit	
1	2	3	4	5	6	7	8	9	10	11	12	13	14	
<b>Kreise</b>														
Borken	13 457,0	3,7	7 119,0	52,9	13 177,0	97,9	21,5	280,0	2,1	7,0	4,0	0	1,3	152,3
Coesfeld	5 473,3	1,5	3 702,3	67,6	5 354,3	97,8	20,3	119,0	2,2	7,0	17,3	0,3	1,7	158,2
Recklinghausen	9 697,7	2,7	5 502,7	56,7	9 467,0	97,6	20,4	230,7	2,4	5,8	16,0	0,2	1,3	179,2
Steinfurt	13 756,0	3,8	8 778,0	63,8	13 587,0	98,8	21,3	169,0	1,2	5,1	–	–	–	183,1
Warendorf	8 469,0	2,4	5 688,0	67,2	8 301,0	98,0	21,2	168,0	2,0	4,9	1,0	0	1,0	164,7
<b>Regierungsbezirk Münster</b>	<b>60 592,0</b>	<b>16,8</b>	<b>36 705,0</b>	<b>60,6</b>	<b>59 419,0</b>	<b>98,1</b>	<b>20,9</b>	<b>1 173,0</b>	<b>1,9</b>	<b>6,0</b>	<b>46,3</b>	<b>0,1</b>	<b>1,6</b>	<b>170,0</b>
davon														
kreisfreie Städte	9 739,0	2,7	5 915,0	60,7	9 532,7	97,9	20,0	206,3	2,1	6,4	8,0	0,1	2,7	184,3
Kreise	50 853,0	14,1	30 790,0	60,5	49 886,3	98,1	21,1	966,7	1,9	5,9	38,3	0,1	1,5	167,5
<b>Kreisfreie Stadt</b>														
Bielefeld	4 915,0	1,4	3 016,0	61,4	4 839,0	98,5	20,2	76,0	1,5	5,8	–	–	–	197,9
<b>Kreise</b>														
Gütersloh	8 466,7	2,3	4 947,0	58,4	8 185,0	96,7	20,6	281,7	3,3	6,6	6,0	0,1	1,5	175,7
Herford	3 060,0	0,8	1 792,0	58,6	3 004,0	98,2	20,7	56,0	1,8	7,0	–	–	–	229,9
Höxter	4 653,0	1,3	2 659,0	57,1	4 556,0	97,9	21,6	97,0	2,1	8,1	3,0	0,1	1,5	182,9
Lippe	9 479,0	2,6	5 544,0	58,5	9 326,0	98,4	21,0	153,0	1,6	6,4	–	–	–	187,8
Minden-Lübbecke	6 337,0	1,8	3 516,0	55,5	6 275,0	99,0	21,4	62,0	1,0	3,9	–	–	–	188,8
Paderborn	8 556,0	2,4	5 138,0	60,1	8 435,0	98,6	21,4	121,0	1,4	7,6	–	–	–	181,5
<b>Regierungsbezirk Detmold</b>	<b>45 466,7</b>	<b>12,6</b>	<b>26 612,0</b>	<b>58,5</b>	<b>44 620,0</b>	<b>98,1</b>	<b>21,0</b>	<b>846,7</b>	<b>1,9</b>	<b>6,4</b>	<b>9,0</b>	<b>0</b>	<b>1,5</b>	<b>187,1</b>
davon														
kreisfreie Stadt	4 915,0	1,4	3 016,0	61,4	4 839,0	98,5	20,2	76,0	1,5	5,8	–	–	–	197,9
Kreise	40 551,7	11,3	23 596,0	58,2	39 781,0	98,1	21,1	770,7	1,9	6,5	9,0	0	1,5	185,9
<b>Kreisfreie Städte</b>														
Bochum	4 876,0	1,4	3 114,0	63,9	4 829,0	99,0	21,2	47,0	1,0	5,2	–	–	–	194,5
Dortmund	8 359,4	2,3	5 451,7	65,2	8 163,7	97,7	21,3	195,7	2,3	5,4	–	–	–	188,5
Hagen	4 197,0	1,2	2 568,0	61,2	4 109,0	97,9	20,9	88,0	2,1	5,9	1,0	0	1,0	171,0
Hamm	5 205,8	1,4	3 308,3	63,6	5 136,8	98,7	20,7	69,0	1,3	6,9	–	–	–	190,3
Herne	2 921,0	0,8	1 657,0	56,7	2 883,0	98,7	21,2	38,0	1,3	9,5	–	–	–	188,6
<b>Kreise</b>														
Ennepe-Ruhr-Kreis	5 411,4	1,5	3 356,7	62,0	5 234,0	96,7	21,2	177,3	3,3	4,9	–	–	–	200,2
Hochsauerlandkreis	9 471,7	2,6	5 060,3	53,4	9 267,0	97,8	21,9	204,7	2,2	6,8	7,0	0,1	2,3	164,0
Märkischer Kreis	12 191,0	3,4	7 320,0	60,0	12 096,0	99,2	21,2	95,0	0,8	4,1	7,0	0,1	1,4	182,0
Olpe	5 068,6	1,4	2 717,9	53,6	4 945,3	97,6	21,0	123,3	2,4	7,3	2,0	0	2,0	159,5
Siegen-Wittgenstein	6 825,3	1,9	3 436,0	50,3	6 663,3	97,6	21,7	162,0	2,4	7,0	7,0	0,1	2,3	163,4
Soest	8 982,0	2,5	5 609,0	62,4	8 846,7	98,5	21,1	135,3	1,5	6,2	9,0	0,1	2,3	167,2
Unna	6 564,0	1,8	3 979,3	60,6	6 358,7	96,9	21,3	205,3	3,1	6,2	–	–	–	185,0
<b>Regierungsbezirk Arnsberg</b>	<b>80 073,1</b>	<b>22,2</b>	<b>47 578,3</b>	<b>59,4</b>	<b>78 532,4</b>	<b>98,1</b>	<b>21,3</b>	<b>1 540,7</b>	<b>1,9</b>	<b>6,0</b>	<b>33,0</b>	<b>0</b>	<b>1,9</b>	<b>177,4</b>
davon														
kreisfreie Städte	25 559,2	7,1	16 099,0	63,0	25 121,5	98,3	21,1	437,7	1,7	5,9	1,0	0	1,0	186,8
Kreise	54 514,0	15,1	31 479,3	57,7	53 411,0	98,0	21,4	1 103,0	2,0	6,0	32,0	0,1	2,0	173,3
<b>Nordrhein-Westfalen</b>	<b>360 308,6</b>	<b>100</b>	<b>221 604,5</b>	<b>61,5</b>	<b>353 822,0</b>	<b>98,2</b>	<b>21,1</b>	<b>6 486,7</b>	<b>1,8</b>	<b>6,2</b>	<b>163,3</b>	<b>0</b>	<b>1,7</b>	<b>178,8</b>
davon														
kreisfreie Städte	114 619,2	31,8	72 883,0	63,6	112 658,9	98,3	20,9	1 960,3	1,7	6,3	16,0	0	1,5	186,7
Kreise	245 689,4	68,2	148 721,5	60,5	241 163,1	98,2	21,3	4 526,3	1,8	6,1	147,3	0,1	1,7	175,3



## **Volksschulen**

## Volksschulen

## 1. Schuleckdaten 2009/2010

Verwaltungsbezirk	Schulen	Klassen	Schüler/-innen									
			ins- gesamt	weiblich		ausländisch			Aussiedler/-innen		je Klasse	je Lehrer/ -in <sup>1)</sup>
				Anzahl	in % von Spalte 3	zu- sammen	in % von Spalte 3	weiblich	Anzahl	in % von Spalte 3		
Kreisfreie Stadt Wuppertal	1	17	450	214	47,6	38	8,4	17	4	0,9	26,5	12,5
<b>Regierungsbezirk Düsseldorf</b> davon kreisfreie Stadt	<b>1</b>	<b>17</b>	<b>450</b>	<b>214</b>	<b>47,6</b>	<b>38</b>	<b>8,4</b>	<b>17</b>	<b>4</b>	<b>0,9</b>	<b>26,5</b>	<b>12,5</b>
<b>Nordrhein-Westfalen</b> davon kreisfreie Stadt	<b>1</b>	<b>17</b>	<b>450</b>	<b>214</b>	<b>47,6</b>	<b>38</b>	<b>8,4</b>	<b>17</b>	<b>4</b>	<b>0,9</b>	<b>26,5</b>	<b>12,5</b>

1) hauptamtliche/TV-L sowie nebenamtliche/nebenberufliche und Nicht-TV-L Lehrer/-innen

## Volksschulen

## 2. Verteilung der Schülerpopulation 2009/2010

Verwaltungsbezirk		Schüler/-innen														
		davon im Schuljahrgang / in der Bildungsstufe													ins- gesamt	
		EP	1E	2E	3	4	Primar- stufe	5	6	7	8	9	10	ohne Jahr- gang		Sekun- dar- stufe I
Kreisfreie Stadt Wuppertal	a	–	26	29	27	40	122	56	53	60	58	51	50	–	328	450
	b	–	16	15	15	20	66	25	27	26	23	22	25	–	148	214
	c	–	1	1	–	1	3	2	9	4	9	3	8	–	35	38
	d	–	1	–	–	1	2	2	4	1	2	1	5	–	15	17
<b>Regierungsbezirk Düsseldorf</b>	<b>a</b>	<b>–</b>	<b>26</b>	<b>29</b>	<b>27</b>	<b>40</b>	<b>122</b>	<b>56</b>	<b>53</b>	<b>60</b>	<b>58</b>	<b>51</b>	<b>50</b>	<b>–</b>	<b>328</b>	<b>450</b>
	<b>b</b>	<b>–</b>	<b>16</b>	<b>15</b>	<b>15</b>	<b>20</b>	<b>66</b>	<b>25</b>	<b>27</b>	<b>26</b>	<b>23</b>	<b>22</b>	<b>25</b>	<b>–</b>	<b>148</b>	<b>214</b>
	<b>c</b>	<b>–</b>	<b>1</b>	<b>1</b>	<b>–</b>	<b>1</b>	<b>3</b>	<b>2</b>	<b>9</b>	<b>4</b>	<b>9</b>	<b>3</b>	<b>8</b>	<b>–</b>	<b>35</b>	<b>38</b>
	<b>d</b>	<b>–</b>	<b>1</b>	<b>–</b>	<b>–</b>	<b>1</b>	<b>2</b>	<b>2</b>	<b>4</b>	<b>1</b>	<b>2</b>	<b>1</b>	<b>5</b>	<b>–</b>	<b>15</b>	<b>17</b>
davon kreisfreie Stadt	a	–	26	29	27	40	122	56	53	60	58	51	50	–	328	450
	b	–	16	15	15	20	66	25	27	26	23	22	25	–	148	214
	c	–	1	1	–	1	3	2	9	4	9	3	8	–	35	38
	d	–	1	–	–	1	2	2	4	1	2	1	5	–	15	17
<b>Nordrhein-Westfalen</b>	<b>a</b>	<b>–</b>	<b>26</b>	<b>29</b>	<b>27</b>	<b>40</b>	<b>122</b>	<b>56</b>	<b>53</b>	<b>60</b>	<b>58</b>	<b>51</b>	<b>50</b>	<b>–</b>	<b>328</b>	<b>450</b>
	<b>b</b>	<b>–</b>	<b>16</b>	<b>15</b>	<b>15</b>	<b>20</b>	<b>66</b>	<b>25</b>	<b>27</b>	<b>26</b>	<b>23</b>	<b>22</b>	<b>25</b>	<b>–</b>	<b>148</b>	<b>214</b>
	<b>c</b>	<b>–</b>	<b>1</b>	<b>1</b>	<b>–</b>	<b>1</b>	<b>3</b>	<b>2</b>	<b>9</b>	<b>4</b>	<b>9</b>	<b>3</b>	<b>8</b>	<b>–</b>	<b>35</b>	<b>38</b>
	<b>d</b>	<b>–</b>	<b>1</b>	<b>–</b>	<b>–</b>	<b>1</b>	<b>2</b>	<b>2</b>	<b>4</b>	<b>1</b>	<b>2</b>	<b>1</b>	<b>5</b>	<b>–</b>	<b>15</b>	<b>17</b>
davon kreisfreie Stadt	a	–	26	29	27	40	122	56	53	60	58	51	50	–	328	450
	b	–	16	15	15	20	66	25	27	26	23	22	25	–	148	214
	c	–	1	1	–	1	3	2	9	4	9	3	8	–	35	38
	d	–	1	–	–	1	2	2	4	1	2	1	5	–	15	17

## 3. Schulabgänger/-innen im Abgangsjahr 2009

Verwaltungsbezirk a = Zusammen b = weiblich c = Ausländer/-innen zusammen d = Ausländerinnen		Schulabgänger/-innen						insgesamt
		mit Hauptschulabschluss nach Jahrgang 09		mit Hauptschul- abschluss nach Jahrgang 10	mit mittlerem Schulabschluss (Fachoberschulreife)		ohne Hauptschul- abschluss	
		zusammen	darunter mit Qualifikation		zusammen	darunter mit Qualifikation		
Kreisfreie Stadt								
Wuppertal	a	3	–	28	26	14	1	58
	b	1	–	10	12	6	–	23
	c	1	–	2	1	–	–	4
	d	–	–	1	–	–	–	1
<b>Regierungsbezirk Düsseldorf</b>		<b>3</b>	<b>–</b>	<b>28</b>	<b>26</b>	<b>14</b>	<b>1</b>	<b>58</b>
	<b>b</b>	<b>1</b>	<b>–</b>	<b>10</b>	<b>12</b>	<b>6</b>	<b>–</b>	<b>23</b>
	<b>c</b>	<b>1</b>	<b>–</b>	<b>2</b>	<b>1</b>	<b>–</b>	<b>–</b>	<b>4</b>
	<b>d</b>	<b>–</b>	<b>–</b>	<b>1</b>	<b>–</b>	<b>–</b>	<b>–</b>	<b>1</b>
davon								
kreisfreie Stadt	a	3	–	28	26	14	1	58
	b	1	–	10	12	6	–	23
	c	1	–	2	1	–	–	4
	d	–	–	1	–	–	–	1
Kreis								
Unna	a	7	7	–	–	–	–	7
	b	4	4	–	–	–	–	4
	c	–	–	–	–	–	–	–
	d	–	–	–	–	–	–	–
<b>Regierungsbezirk Arnsberg</b>		<b>7</b>	<b>7</b>	<b>–</b>	<b>–</b>	<b>–</b>	<b>–</b>	<b>7</b>
	<b>b</b>	<b>4</b>	<b>4</b>	<b>–</b>	<b>–</b>	<b>–</b>	<b>–</b>	<b>4</b>
	<b>c</b>	<b>–</b>	<b>–</b>	<b>–</b>	<b>–</b>	<b>–</b>	<b>–</b>	<b>–</b>
	<b>d</b>	<b>–</b>	<b>–</b>	<b>–</b>	<b>–</b>	<b>–</b>	<b>–</b>	<b>–</b>
davon								
Kreis	a	7	7	–	–	–	–	7
	b	4	4	–	–	–	–	4
	c	–	–	–	–	–	–	–
	d	–	–	–	–	–	–	–
<b>Nordrhein-Westfalen</b>		<b>10</b>	<b>7</b>	<b>28</b>	<b>26</b>	<b>14</b>	<b>1</b>	<b>65</b>
	<b>b</b>	<b>5</b>	<b>4</b>	<b>10</b>	<b>12</b>	<b>6</b>	<b>–</b>	<b>27</b>
	<b>c</b>	<b>1</b>	<b>–</b>	<b>2</b>	<b>1</b>	<b>–</b>	<b>–</b>	<b>4</b>
	<b>d</b>	<b>–</b>	<b>–</b>	<b>1</b>	<b>–</b>	<b>–</b>	<b>–</b>	<b>1</b>
davon								
kreisfreie Stadt	a	3	–	28	26	14	1	58
	b	1	–	10	12	6	–	23
	c	1	–	2	1	–	–	4
	d	–	–	1	–	–	–	1
Kreis								
	a	7	7	–	–	–	–	7
	b	4	4	–	–	–	–	4
	c	–	–	–	–	–	–	–
	d	–	–	–	–	–	–	–

## Volksschulen

## 4. Lehrergrunddaten 2009/2010

Verwaltungsbezirk	Lehrer/-innen													
	ins- gesamt	in % aller Lehrer/ -innen	weiblich			ausländisch			darunter					
			Anzahl	in % aller Lehre- rinnen	in % von Spalte 1	Anzahl	in % aller Lehrer/ -innen	in % von Spalte 1	hauptamtlich/TV-L			vollzeitbeschäftigt		
									Anzahl	in % aller Lehrer/ -innen	in % von Spalte 1	Anzahl	in % aller Lehrer/ -innen	in % von Spalte 1
1	2	3	4	5	6	7	8	9	10	11	12	13	14	
Kreisfreie Stadt Wuppertal	36	100,0	23	100,0	63,9	-	-	-	31	100,0	86,1	17	100,0	47,2
<b>Regierungsbezirk Düsseldorf</b>	<b>36</b>	<b>100,0</b>	<b>23</b>	<b>100,0</b>	<b>63,9</b>	-	-	-	<b>31</b>	<b>100,0</b>	<b>86,1</b>	<b>17</b>	<b>100,0</b>	<b>47,2</b>
davon kreisfreie Stadt	36	100,0	23	100,0	63,9	-	-	-	31	100,0	86,1	17	100,0	47,2
<b>Nordrhein-Westfalen</b>	<b>36</b>	<b>100</b>	<b>23</b>	<b>100</b>	<b>63,9</b>	-	-	-	<b>31</b>	<b>100</b>	<b>86,1</b>	<b>17</b>	<b>100</b>	<b>47,2</b>
davon kreisfreie Stadt	36	100,0	23	100,0	63,9	-	-	-	31	100,0	86,1	17	100,0	47,2
darunter langfristig abwesende Lehrer/-innen <sup>1)</sup>	-	-	-	-	-	-	-	-	-	-	-	-	-	-

## Volksschulen

## 5. Erteilte wöchentliche Unterrichtsstunden 2009/2010

Verwaltungsbezirk	Erteilte wöchentliche Unterrichtsstunden													
	der Lehrer/-innen													je 100 Schüler/ -innen
	ins- gesamt	in % aller Stun- den	weiblich		davon						darunter Mehrarbeit			
			Anzahl	in % von Spalte 1	hauptamtlich/TV-L			na/nb/Nicht-TV-L			Anzahl	in % von Spalte 1	je Lehrer/ -in mit Mehrarbeit	
					Anzahl	in % von Spalte 1	je ha/ TV-L Lehrer/ -in	Anzahl	in % von Spalte 1	je na/nb/ Nicht- TV-L Lehrer/ -in				
1	2	3	4	5	6	7	8	9	10	11	12	13	14	
Kreisfreie Stadt Wuppertal	704,0	100,0	437,0	62,1	652,0	92,6	21,0	52,0	7,4	10,4	-	-	-	156,4
<b>Regierungsbezirk Düsseldorf</b>	<b>704,0</b>	<b>100,0</b>	<b>437,0</b>	<b>62,1</b>	<b>652,0</b>	<b>92,6</b>	<b>21,0</b>	<b>52,0</b>	<b>7,4</b>	<b>10,4</b>	-	-	-	<b>156,4</b>
davon kreisfreie Stadt	704,0	100,0	437,0	62,1	652,0	92,6	21,0	52,0	7,4	10,4	-	-	-	156,4
<b>Nordrhein-Westfalen</b>	<b>704,0</b>	<b>100</b>	<b>437,0</b>	<b>62,1</b>	<b>652,0</b>	<b>92,6</b>	<b>21,0</b>	<b>52,0</b>	<b>7,4</b>	<b>10,4</b>	-	-	-	<b>156,4</b>
davon kreisfreie Stadt	704,0	100,0	437,0	62,1	652,0	92,6	21,0	52,0	7,4	10,4	-	-	-	156,4

1) beurlaubte, langfristig erkrankte und freigestellte (Sabbatjahr) Lehrer/-innen

## **Realschulen**



## 1. Schuleckdaten 2009/2010

Verwaltungsbezirk	Schulen	Klassen	Schüler/-innen									je Klasse	je Lehrer/-in <sup>1)</sup>
			insgesamt	weiblich		ausländisch			Aussiedler/-innen				
				Anzahl	in % von Spalte 3	zusammen	in % von Spalte 3	weiblich	Anzahl	in % von Spalte 3			
1	2	3	4	5	6	7	8	9	10	11	12		
<b>Kreisfreie Städte</b>													
Düsseldorf	13	239	6 568	3 106	47,3	1 619	24,6	828	47	0,7	27,5	16,8	
Duisburg	10	205	5 417	2 654	49,0	1 105	20,4	561	9	0,2	26,4	16,0	
Essen	15	283	7 883	3 755	47,6	1 030	13,1	503	19	0,2	27,9	16,1	
Krefeld	5	121	3 251	1 550	47,7	579	17,8	302	142	4,4	26,9	15,0	
Mönchengladbach	4	98	2 693	1 340	49,8	339	12,6	175	28	1,0	27,5	15,9	
Mülheim an der Ruhr	3	72	2 066	1 011	48,9	290	14,0	133	39	1,9	28,7	14,5	
Oberhausen	3	87	2 483	1 238	49,9	396	15,9	207	6	0,2	28,5	17,5	
Remscheid	2	50	1 371	680	49,6	213	15,5	102	26	1,9	27,4	18,0	
Solingen	3	74	2 081	966	46,4	357	17,2	171	14	0,7	28,1	17,1	
Wuppertal	7	154	4 339	2 071	47,7	858	19,8	429	103	2,4	28,2	15,7	
<b>Kreise</b>													
Kleve	10	243	6 879	3 603	52,4	212	3,1	108	33	0,5	28,3	16,6	
Mettmann	19	337	9 297	4 809	51,7	1 094	11,8	543	91	1,0	27,6	15,9	
Rhein-Kreis Neuss	14	275	7 671	3 783	49,3	991	12,9	515	48	0,6	27,9	16,1	
Viersen	8	197	5 492	2 592	47,2	260	4,7	132	71	1,3	27,9	16,8	
Wesel	14	298	8 161	4 060	49,7	554	6,8	312	62	0,8	27,4	15,5	
<b>Regierungsbezirk Düsseldorf</b>	<b>130</b>	<b>2 733</b>	<b>75 652</b>	<b>37 218</b>	<b>49,2</b>	<b>9 897</b>	<b>13,1</b>	<b>5 021</b>	<b>738</b>	<b>1,0</b>	<b>27,7</b>	<b>16,1</b>	
davon													
kreisfreie Städte	65	1 383	38 152	18 371	48,2	6 786	17,8	3 411	433	1,1	27,6	16,1	
Kreise	65	1 350	37 500	18 847	50,3	3 111	8,3	1 610	305	0,8	27,8	16,1	
<b>Kreisfreie Städte</b>													
Bonn	9	148	4 076	1 832	44,9	700	17,2	374	98	2,4	27,5	15,0	
Köln	24	447	12 438	6 168	49,6	3 692	29,7	1 868	24	0,2	27,8	16,1	
Leverkusen	3	92	2 617	1 275	48,7	324	12,4	189	64	2,4	28,4	16,3	
<b>Kreise</b>													
Städteregion Aachen	14	288	7 924	3 998	50,5	1 093	13,8	544	78	1,0	27,5	16,2	
Düren	10	170	4 645	2 305	49,6	374	8,1	193	33	0,7	27,3	16,4	
Rhein-Erft-Kreis	15	323	8 973	4 441	49,5	914	10,2	442	31	0,3	27,8	16,3	
Euskirchen	8	152	4 287	2 090	48,8	150	3,5	89	70	1,6	28,2	16,7	
Heinsberg	8	192	5 369	2 681	49,9	338	6,3	165	141	2,6	28,0	17,7	
Oberbergischer Kreis	14	252	6 917	3 448	49,8	377	5,5	191	268	3,9	27,4	16,8	
Rheinisch-Bergischer Kreis	10	200	5 469	2 620	47,9	398	7,3	219	31	0,6	27,3	17,0	
Rhein-Sieg-Kreis	18	380	10 576	5 238	49,5	921	8,7	461	267	2,5	27,8	16,1	
<b>Regierungsbezirk Köln</b>	<b>133</b>	<b>2 644</b>	<b>73 291</b>	<b>36 096</b>	<b>49,3</b>	<b>9 281</b>	<b>12,7</b>	<b>4 735</b>	<b>1 105</b>	<b>1,5</b>	<b>27,7</b>	<b>16,4</b>	
davon													
kreisfreie Städte	36	687	19 131	9 275	48,5	4 716	24,7	2 431	186	1,0	27,8	15,9	
Kreise	97	1 957	54 160	26 821	49,5	4 565	8,4	2 304	919	1,7	27,7	16,6	
<b>Kreisfreie Städte</b>													
Bottrop	3	65	1 824	887	48,6	311	17,1	165	1	0,1	28,1	15,9	
Gelsenkirchen	6	125	3 490	1 751	50,2	778	22,3	392	8	0,2	27,9	16,2	
Münster	9	157	4 415	2 010	45,5	312	7,1	159	123	2,8	28,1	15,2	

1) hauptamtliche/TV-L sowie nebenamtliche/nebenberufliche und Nicht-TV-L Lehrer/-innen

Noch: 1. Schuleckdaten 2009/2010

Verwaltungsbezirk	Schulen	Klassen	Schüler/-innen									je Klasse	je Lehrer/-in <sup>1)</sup>
			ins-gesamt	weiblich		ausländisch			Aussiedler/-innen				
				Anzahl	in % von Spalte 3	zu-sammen	in % von Spalte 3	weiblich	Anzahl	in % von Spalte 3			
											3		
1	2	3	4	5	6	7	8	9	10	11	12		
<b>Kreise</b>													
Borken	17	378	10 589	5 344	50,5	277	2,6	135	132	1,2	28,0	17,0	
Coesfeld	9	192	5 448	2 669	49,0	106	1,9	45	159	2,9	28,4	15,8	
Recklinghausen	21	425	11 854	5 989	50,5	1 301	11,0	719	178	1,5	27,9	16,5	
Steinfurt	19	433	12 128	5 785	47,7	362	3,0	186	442	3,6	28,0	17,1	
Warendorf	11	251	7 024	3 440	49,0	444	6,3	223	272	3,9	28,0	16,8	
<b>Regierungsbezirk Münster</b>	<b>95</b>	<b>2 026</b>	<b>56 772</b>	<b>27 875</b>	<b>49,1</b>	<b>3 891</b>	<b>6,9</b>	<b>2 024</b>	<b>1 315</b>	<b>2,3</b>	<b>28,0</b>	<b>16,5</b>	
davon													
kreisfreie Städte	18	347	9 729	4 648	47,8	1 401	14,4	716	132	1,4	28,0	15,7	
Kreise	77	1 679	47 043	23 227	49,4	2 490	5,3	1 308	1 183	2,5	28,0	16,7	
<b>Kreisfreie Stadt</b>													
Bielefeld	10	188	5 271	2 563	48,6	725	13,8	373	565	10,7	28,0	15,5	
<b>Kreise</b>													
Gütersloh	13	312	8 684	4 262	49,1	509	5,9	252	246	2,8	27,8	16,3	
Herford	10	195	5 421	2 718	50,1	347	6,4	193	213	3,9	27,8	16,4	
Höxter	9	178	4 839	2 343	48,4	132	2,7	66	433	8,9	27,2	16,5	
Lippe	13	264	7 295	3 543	48,6	452	6,2	228	461	6,3	27,6	16,5	
Minden-Lübbecke	11	244	6 568	3 201	48,7	341	5,2	160	417	6,3	26,9	16,5	
Paderborn	12	246	6 926	3 448	49,8	246	3,6	125	212	3,1	28,2	16,1	
<b>Regierungsbezirk Detmold</b>	<b>78</b>	<b>1 627</b>	<b>45 004</b>	<b>22 078</b>	<b>49,1</b>	<b>2 752</b>	<b>6,1</b>	<b>1 397</b>	<b>2 547</b>	<b>5,7</b>	<b>27,7</b>	<b>16,2</b>	
davon													
kreisfreie Stadt	10	188	5 271	2 563	48,6	725	13,8	373	565	10,7	28,0	15,5	
Kreise	68	1 439	39 733	19 515	49,1	2 027	5,1	1 024	1 982	5,0	27,6	16,4	
<b>Kreisfreie Städte</b>													
Bochum	8	163	4 554	2 162	47,5	576	12,6	278	49	1,1	27,9	16,0	
Dortmund	14	311	8 497	4 218	49,6	1 480	17,4	771	62	0,7	27,3	16,3	
Hagen	6	102	2 782	1 429	51,4	454	16,3	236	18	0,6	27,3	16,9	
Hamm	6	127	3 738	1 874	50,1	435	11,6	219	135	3,6	29,4	16,5	
Herne	4	85	2 390	1 214	50,8	436	18,2	231	-	-	28,1	16,4	
<b>Kreise</b>													
Ennepe-Ruhr-Kreis	11	194	5 243	2 527	48,2	484	9,2	251	133	2,5	27,0	16,4	
Hochsauerlandkreis	12	234	6 774	3 378	49,9	288	4,3	142	132	1,9	28,9	17,8	
Märkischer Kreis	16	322	8 709	4 289	49,2	949	10,9	508	261	3,0	27,0	17,2	
Olpe	6	112	3 087	1 501	48,6	204	6,6	102	79	2,6	27,6	17,7	
Siegen-Wittgenstein	15	249	6 506	3 219	49,5	478	7,3	262	214	3,3	26,1	17,0	
Soest	12	249	6 672	3 306	49,6	372	5,6	174	291	4,4	26,8	16,1	
Unna	13	252	6 740	3 290	48,8	639	9,5	343	103	1,5	26,7	17,1	
<b>Regierungsbezirk Arnsberg</b>	<b>123</b>	<b>2 400</b>	<b>65 692</b>	<b>32 407</b>	<b>49,3</b>	<b>6 795</b>	<b>10,3</b>	<b>3 517</b>	<b>1 477</b>	<b>2,2</b>	<b>27,4</b>	<b>16,8</b>	
davon													
kreisfreie Städte	38	788	21 961	10 897	49,6	3 381	15,4	1 735	264	1,2	27,9	16,4	
Kreise	85	1 612	43 731	21 510	49,2	3 414	7,8	1 782	1 213	2,8	27,1	17,0	
<b>Nordrhein-Westfalen</b>	<b>559</b>	<b>11 430</b>	<b>316 411</b>	<b>155 674</b>	<b>49,2</b>	<b>32 616</b>	<b>10,3</b>	<b>16 694</b>	<b>7 182</b>	<b>2,3</b>	<b>27,7</b>	<b>16,4</b>	
davon													
kreisfreie Städte	167	3 393	94 244	45 754	48,5	17 009	18,0	8 666	1 580	1,7	27,8	16,0	
Kreise	392	8 037	222 167	109 920	49,5	15 607	7,0	8 028	5 602	2,5	27,6	16,6	

Anmerkung Seite 64

## 2. Verteilung der Schülerpopulation 2009/2010

Verwaltungsbezirk a = Zusammen b = weiblich c = Ausländer/-innen zusammen d = Ausländerinnen		Schüler/-innen							ohne Jahrgang	insgesamt
		davon im Schuljahrgang								
		05	06	07	08	09	10			
Kreisfreie Städte										
Düsseldorf	a	1 086	1 124	1 118	1 077	1 069	1 094	–	6 568	
	b	488	502	541	502	511	562	–	3 106	
	c	274	278	288	260	252	267	–	1 619	
	d	122	151	154	128	128	145	–	828	
Duisburg	a	852	944	957	900	845	919	–	5 417	
	b	393	455	461	462	413	470	–	2 654	
	c	217	203	211	182	149	143	–	1 105	
	d	106	97	105	106	69	78	–	561	
Essen	a	1 161	1 254	1 384	1 351	1 413	1 320	–	7 883	
	b	540	585	674	648	667	641	–	3 755	
	c	170	172	172	182	201	133	–	1 030	
	d	77	82	82	98	96	68	–	503	
Krefeld	a	484	497	603	576	518	573	–	3 251	
	b	233	227	277	288	267	258	–	1 550	
	c	91	101	100	113	77	97	–	579	
	d	53	45	57	54	46	47	–	302	
Mönchengladbach	a	451	486	457	438	447	414	–	2 693	
	b	215	221	257	228	204	215	–	1 340	
	c	61	60	53	65	51	49	–	339	
	d	31	25	30	37	21	31	–	175	
Mülheim an der Ruhr	a	302	320	378	364	366	336	–	2 066	
	b	153	144	194	182	177	161	–	1 011	
	c	42	53	54	40	48	53	–	290	
	d	16	22	25	19	24	27	–	133	
Oberhausen	a	406	427	425	397	388	440	–	2 483	
	b	195	216	213	208	187	219	–	1 238	
	c	70	81	76	61	48	60	–	396	
	d	32	43	35	40	25	32	–	207	
Remscheid	a	221	213	225	217	237	258	–	1 371	
	b	94	101	116	117	117	135	–	680	
	c	33	38	46	27	33	36	–	213	
	d	11	18	20	17	22	14	–	102	
Solingen	a	362	333	347	345	347	347	–	2 081	
	b	163	149	154	170	159	171	–	966	
	c	76	64	67	63	41	46	–	357	
	d	40	33	34	28	15	21	–	171	
Wuppertal	a	707	715	783	667	706	760	1	4 339	
	b	335	349	367	301	348	370	1	2 071	
	c	139	159	138	123	169	130	–	858	
	d	62	84	59	67	98	59	–	429	
Kreise										
Kleve	a	1 182	1 153	1 183	1 141	1 120	1 100	–	6 879	
	b	604	602	626	624	568	579	–	3 603	
	c	47	39	32	36	31	27	–	212	
	d	19	20	19	19	16	15	–	108	
Mettmann	a	1 429	1 476	1 712	1 596	1 497	1 587	–	9 297	
	b	715	743	907	834	754	856	–	4 809	
	c	187	178	189	198	179	163	–	1 094	
	d	84	86	109	94	85	85	–	543	

## Noch: 2. Verteilung der Schülerpopulation 2009/2010

Verwaltungsbezirk a = Zusammen b = weiblich c = Ausländer/-innen zusammen d = Ausländerinnen		Schüler/-innen							
		davon im Schuljahrgang						ohne Jahrgang	insgesamt
		05	06	07	08	09	10		
Noch: Kreise									
Rhein-Kreis Neuss	a	1 228	1 289	1 350	1 230	1 254	1 306	14	7 671
	b	604	634	664	636	620	619	6	3 783
	c	145	180	172	148	178	168	–	991
	d	73	84	91	89	95	83	–	515
Viersen	a	876	920	975	889	920	912	–	5 492
	b	395	415	447	411	462	462	–	2 592
	c	44	45	43	47	45	36	–	260
	d	18	21	20	28	28	17	–	132
Wesel	a	1 232	1 299	1 365	1 404	1 388	1 473	–	8 161
	b	614	636	688	694	709	719	–	4 060
	c	80	117	97	92	85	83	–	554
	d	32	74	53	58	50	45	–	312
<b>Regierungsbezirk Düsseldorf</b>	<b>a</b>	<b>11 979</b>	<b>12 450</b>	<b>13 262</b>	<b>12 592</b>	<b>12 515</b>	<b>12 839</b>	<b>15</b>	<b>75 652</b>
	<b>b</b>	<b>5 741</b>	<b>5 979</b>	<b>6 586</b>	<b>6 305</b>	<b>6 163</b>	<b>6 437</b>	<b>7</b>	<b>37 218</b>
	<b>c</b>	<b>1 676</b>	<b>1 768</b>	<b>1 738</b>	<b>1 637</b>	<b>1 587</b>	<b>1 491</b>	<b>–</b>	<b>9 897</b>
	<b>d</b>	<b>776</b>	<b>885</b>	<b>893</b>	<b>882</b>	<b>818</b>	<b>767</b>	<b>–</b>	<b>5 021</b>
davon									
kreisfreie Städte	a	6 032	6 313	6 677	6 332	6 336	6 461	1	38 152
	b	2 809	2 949	3 254	3 106	3 050	3 202	1	18 371
	c	1 173	1 209	1 205	1 116	1 069	1 014	–	6 786
	d	550	600	601	594	544	522	–	3 411
Kreise	a	5 947	6 137	6 585	6 260	6 179	6 378	14	37 500
	b	2 932	3 030	3 332	3 199	3 113	3 235	6	18 847
	c	503	559	533	521	518	477	–	3 111
	d	226	285	292	288	274	245	–	1 610
Kreisfreie Städte									
Bonn	a	639	685	729	648	705	670	–	4 076
	b	284	301	343	276	323	305	–	1 832
	c	104	118	109	124	110	135	–	700
	d	55	60	65	61	57	76	–	374
Köln	a	2 039	2 102	2 140	2 034	2 049	2 074	–	12 438
	b	1 003	1 015	1 114	993	1 002	1 041	–	6 168
	c	606	593	686	619	621	567	–	3 692
	d	296	286	365	316	318	287	–	1 868
Leverkusen	a	408	426	460	436	439	448	–	2 617
	b	202	187	229	225	221	211	–	1 275
	c	63	59	54	58	43	47	–	324
	d	33	29	34	37	29	27	–	189
Kreise									
Städteregion Aachen	a	1 247	1 280	1 384	1 335	1 349	1 329	–	7 924
	b	608	657	680	672	692	689	–	3 998
	c	199	210	182	184	179	139	–	1 093
	d	101	104	86	91	91	71	–	544
Düren	a	717	766	835	774	777	776	–	4 645
	b	348	381	427	394	381	374	–	2 305
	c	58	78	77	53	54	54	–	374
	d	30	37	41	28	27	30	–	193

## Noch: 2. Verteilung der Schülerpopulation 2009/2010

Verwaltungsbezirk a = Zusammen b = weiblich c = Ausländer/-innen zusammen d = Ausländerinnen		Schüler/-innen							
		davon im Schuljahrgang						ohne Jahrgang	insgesamt
		05	06	07	08	09	10		
Noch: Kreise									
Rhein-Erft-Kreis	a	1 523	1 593	1 541	1 436	1 455	1 425	–	8 973
	b	749	814	719	735	709	715	–	4 441
	c	156	186	169	139	123	141	–	914
	d	83	86	72	71	57	73	–	442
Euskirchen									
	a	674	735	738	702	728	710	–	4 287
	b	339	355	349	346	360	341	–	2 090
	c	17	31	26	26	28	22	–	150
	d	5	19	18	16	19	12	–	89
Heinsberg									
	a	885	887	929	879	881	908	–	5 369
	b	418	447	465	436	458	457	–	2 681
	c	61	68	68	53	46	42	–	338
	d	26	33	34	29	20	23	–	165
Oberbergischer Kreis									
	a	1 120	1 170	1 216	1 153	1 134	1 124	–	6 917
	b	539	615	627	577	546	544	–	3 448
	c	63	75	60	68	61	50	–	377
	d	29	40	35	39	32	16	–	191
Rheinisch-Bergischer Kreis									
	a	836	881	966	940	915	931	–	5 469
	b	374	396	473	477	465	435	–	2 620
	c	58	71	75	67	62	65	–	398
	d	36	33	40	37	37	36	–	219
Rhein-Sieg-Kreis									
	a	1 712	1 771	1 860	1 799	1 707	1 727	–	10 576
	b	820	873	901	921	822	901	–	5 238
	c	176	153	173	152	134	133	–	921
	d	86	71	92	82	55	75	–	461
<b>Regierungsbezirk Köln</b>									
	<b>a</b>	<b>11 800</b>	<b>12 296</b>	<b>12 798</b>	<b>12 136</b>	<b>12 139</b>	<b>12 122</b>	–	<b>73 291</b>
	<b>b</b>	<b>5 684</b>	<b>6 041</b>	<b>6 327</b>	<b>6 052</b>	<b>5 979</b>	<b>6 013</b>	–	<b>36 096</b>
	<b>c</b>	<b>1 561</b>	<b>1 642</b>	<b>1 679</b>	<b>1 543</b>	<b>1 461</b>	<b>1 395</b>	–	<b>9 281</b>
	<b>d</b>	<b>780</b>	<b>798</b>	<b>882</b>	<b>807</b>	<b>742</b>	<b>726</b>	–	<b>4 735</b>
davon									
kreisfreie Städte									
	a	3 086	3 213	3 329	3 118	3 193	3 192	–	19 131
	b	1 489	1 503	1 686	1 494	1 546	1 557	–	9 275
	c	773	770	849	801	774	749	–	4 716
	d	384	375	464	414	404	390	–	2 431
Kreise									
	a	8 714	9 083	9 469	9 018	8 946	8 930	–	54 160
	b	4 195	4 538	4 641	4 558	4 433	4 456	–	26 821
	c	788	872	830	742	687	646	–	4 565
	d	396	423	418	393	338	336	–	2 304
Kreisfreie Städte									
Bottrop									
	a	288	294	344	318	289	291	–	1 824
	b	141	141	164	159	146	136	–	887
	c	57	67	63	46	42	36	–	311
	d	33	29	36	25	24	18	–	165
Gelsenkirchen									
	a	502	579	614	565	606	624	–	3 490
	b	245	300	302	295	299	310	–	1 751
	c	120	151	130	120	125	132	–	778
	d	58	83	69	61	52	69	–	392
Münster									
	a	713	773	746	771	707	705	–	4 415
	b	320	326	351	375	305	333	–	2 010
	c	51	63	54	45	48	51	–	312
	d	26	25	28	26	22	32	–	159

## Noch: 2. Verteilung der Schülerpopulation 2009/2010

Verwaltungsbezirk a = Zusammen b = weiblich c = Ausländer/-innen zusammen d = Ausländerinnen		Schüler/-innen							insgesamt
		davon im Schuljahrgang						ohne Jahrgang	
		05	06	07	08	09	10		
Kreise									
Borken	a	1 807	1 779	1 799	1 781	1 669	1 754	–	10 589
	b	876	901	912	906	849	900	–	5 344
	c	52	51	41	52	45	36	–	277
	d	18	27	20	26	28	16	–	135
Coesfeld									
	a	859	882	959	919	907	922	–	5 448
	b	402	432	465	444	466	460	–	2 669
	c	16	19	19	18	17	17	–	106
	d	6	11	4	9	8	7	–	45
Recklinghausen									
	a	1 856	1 976	2 162	1 990	1 864	2 006	–	11 854
	b	896	1 012	1 093	1 007	956	1 025	–	5 989
	c	236	241	255	200	188	181	–	1 301
	d	123	131	150	118	100	97	–	719
Steinfurt									
	a	2 045	2 057	2 087	2 013	2 004	1 914	8	12 128
	b	947	1 010	1 010	960	948	907	3	5 785
	c	51	74	62	58	62	55	–	362
	d	20	34	33	33	35	31	–	186
Warendorf									
	a	1 154	1 101	1 270	1 194	1 126	1 179	–	7 024
	b	563	529	615	585	575	573	–	3 440
	c	111	101	79	55	47	51	–	444
	d	59	51	35	27	23	28	–	223
<b>Regierungsbezirk Münster</b>									
	<b>a</b>	<b>9 224</b>	<b>9 441</b>	<b>9 981</b>	<b>9 551</b>	<b>9 172</b>	<b>9 395</b>	<b>8</b>	<b>56 772</b>
	<b>b</b>	<b>4 390</b>	<b>4 651</b>	<b>4 912</b>	<b>4 731</b>	<b>4 544</b>	<b>4 644</b>	<b>3</b>	<b>27 875</b>
	<b>c</b>	<b>694</b>	<b>767</b>	<b>703</b>	<b>594</b>	<b>574</b>	<b>559</b>	<b>–</b>	<b>3 891</b>
	<b>d</b>	<b>343</b>	<b>391</b>	<b>375</b>	<b>325</b>	<b>292</b>	<b>298</b>	<b>–</b>	<b>2 024</b>
davon									
kreisfreie Städte									
	a	1 503	1 646	1 704	1 654	1 602	1 620	–	9 729
	b	706	767	817	829	750	779	–	4 648
	c	228	281	247	211	215	219	–	1 401
	d	117	137	133	112	98	119	–	716
Kreise									
	a	7 721	7 795	8 277	7 897	7 570	7 775	8	47 043
	b	3 684	3 884	4 095	3 902	3 794	3 865	3	23 227
	c	466	486	456	383	359	340	–	2 490
	d	226	254	242	213	194	179	–	1 308
Kreisfreie Stadt									
Bielefeld									
	a	887	888	918	831	833	914	–	5 271
	b	443	420	439	416	416	429	–	2 563
	c	131	126	139	111	123	95	–	725
	d	66	57	74	62	62	52	–	373
Kreise									
Gütersloh									
	a	1 432	1 466	1 521	1 413	1 422	1 430	–	8 684
	b	688	728	747	655	712	732	–	4 262
	c	91	94	97	63	79	85	–	509
	d	49	51	50	30	33	39	–	252
Herford									
	a	828	952	920	888	956	877	–	5 421
	b	430	464	468	446	474	436	–	2 718
	c	49	64	60	63	59	52	–	347
	d	30	27	35	41	31	29	–	193
Höxter									
	a	780	798	909	796	783	773	–	4 839
	b	371	394	443	379	358	398	–	2 343
	c	18	32	25	13	28	16	–	132
	d	4	18	8	7	16	13	–	66

## Noch: 2. Verteilung der Schülerpopulation 2009/2010

Verwaltungsbezirk a = Zusammen b = weiblich c = Ausländer/-innen zusammen d = Ausländerinnen		Schüler/-innen							insgesamt
		davon im Schuljahrgang						ohne Jahrgang	
		05	06	07	08	09	10		
Noch: Kreise									
Lippe	a	1 152	1 175	1 279	1 204	1 209	1 276	–	7 295
	b	568	559	604	618	598	596	–	3 543
	c	78	99	73	74	80	48	–	452
	d	39	48	34	40	45	22	–	228
Minden-Lübbecke									
	a	1 056	1 090	1 184	1 074	1 092	1 072	–	6 568
	b	526	502	566	545	546	516	–	3 201
	c	66	59	69	51	57	39	–	341
	d	30	28	35	28	24	15	–	160
Paderborn									
	a	1 100	1 168	1 223	1 178	1 119	1 138	–	6 926
	b	545	561	638	570	562	572	–	3 448
	c	43	52	26	46	44	35	–	246
	d	19	24	15	24	22	21	–	125
<b>Regierungsbezirk Detmold</b>									
	<b>a</b>	<b>7 235</b>	<b>7 537</b>	<b>7 954</b>	<b>7 384</b>	<b>7 414</b>	<b>7 480</b>	–	<b>45 004</b>
	<b>b</b>	<b>3 571</b>	<b>3 628</b>	<b>3 905</b>	<b>3 629</b>	<b>3 666</b>	<b>3 679</b>	–	<b>22 078</b>
	<b>c</b>	<b>476</b>	<b>526</b>	<b>489</b>	<b>421</b>	<b>470</b>	<b>370</b>	–	<b>2 752</b>
	<b>d</b>	<b>237</b>	<b>253</b>	<b>251</b>	<b>232</b>	<b>233</b>	<b>191</b>	–	<b>1 397</b>
davon kreisfreie Stadt									
	a	887	888	918	831	833	914	–	5 271
	b	443	420	439	416	416	429	–	2 563
	c	131	126	139	111	123	95	–	725
	d	66	57	74	62	62	52	–	373
Kreise									
	a	6 348	6 649	7 036	6 553	6 581	6 566	–	39 733
	b	3 128	3 208	3 466	3 213	3 250	3 250	–	19 515
	c	345	400	350	310	347	275	–	2 027
	d	171	196	177	170	171	139	–	1 024
Kreisfreie Städte									
Bochum									
	a	707	710	795	741	771	830	–	4 554
	b	325	324	355	390	374	394	–	2 162
	c	87	103	98	101	103	84	–	576
	d	40	44	49	55	51	39	–	278
Dortmund									
	a	1 368	1 507	1 466	1 409	1 382	1 365	–	8 497
	b	657	782	724	674	708	673	–	4 218
	c	278	254	239	234	250	225	–	1 480
	d	140	130	121	126	142	112	–	771
Hagen									
	a	420	485	453	453	447	524	–	2 782
	b	188	245	249	253	232	262	–	1 429
	c	89	79	71	68	67	80	–	454
	d	39	39	41	40	33	44	–	236
Hamm									
	a	591	642	638	648	640	579	–	3 738
	b	287	327	324	325	306	305	–	1 874
	c	89	92	70	70	63	51	–	435
	d	46	45	33	30	36	29	–	219
Herne									
	a	393	441	422	385	353	396	–	2 390
	b	199	224	209	200	184	198	–	1 214
	c	95	90	70	64	59	58	–	436
	d	55	42	29	36	36	33	–	231
Kreise									
Ennepe-Ruhr-Kreis									
	a	735	851	958	875	835	989	–	5 243
	b	366	398	469	427	387	480	–	2 527
	c	88	82	86	75	74	79	–	484
	d	46	32	49	40	38	46	–	251

## Noch: 2. Verteilung der Schülerpopulation 2009/2010

Verwaltungsbezirk a = Zusammen b = weiblich c = Ausländer/-innen zusammen d = Ausländerinnen		Schüler/-innen							insgesamt
		davon im Schuljahrgang						ohne Jahrgang	
		05	06	07	08	09	10		
Noch: Kreise									
Hochsauerlandkreis	a	1 113	1 149	1 201	1 078	1 114	1 119	–	6 774
	b	544	559	593	520	589	573	–	3 378
	c	58	62	49	34	38	47	–	288
	d	29	30	22	17	21	23	–	142
Märkischer Kreis	a	1 396	1 447	1 602	1 359	1 443	1 462	–	8 709
	b	679	707	783	677	713	730	–	4 289
	c	174	176	177	149	140	133	–	949
	d	82	96	92	82	81	75	–	508
Olpe	a	526	523	523	520	518	477	–	3 087
	b	262	240	248	244	258	249	–	1 501
	c	33	33	42	41	34	21	–	204
	d	13	16	22	20	19	12	–	102
Siegen-Wittgenstein	a	1 066	1 119	1 151	1 034	1 054	1 082	–	6 506
	b	526	552	584	517	501	539	–	3 219
	c	87	80	95	79	70	67	–	478
	d	46	45	57	35	39	40	–	262
Soest	a	1 104	1 187	1 129	1 072	1 112	1 068	–	6 672
	b	524	564	585	534	533	566	–	3 306
	c	67	82	62	70	49	42	–	372
	d	29	28	33	37	23	24	–	174
Unna	a	1 086	1 115	1 182	1 146	1 129	1 082	–	6 740
	b	508	552	557	595	566	512	–	3 290
	c	124	122	104	109	87	93	–	639
	d	54	61	60	66	49	53	–	343
<b>Regierungsbezirk Arnsberg</b>	<b>a</b>	<b>10 505</b>	<b>11 176</b>	<b>11 520</b>	<b>10 720</b>	<b>10 798</b>	<b>10 973</b>	–	<b>65 692</b>
	<b>b</b>	<b>5 065</b>	<b>5 474</b>	<b>5 680</b>	<b>5 356</b>	<b>5 351</b>	<b>5 481</b>	–	<b>32 407</b>
	<b>c</b>	<b>1 269</b>	<b>1 255</b>	<b>1 163</b>	<b>1 094</b>	<b>1 034</b>	<b>980</b>	–	<b>6 795</b>
	<b>d</b>	<b>619</b>	<b>608</b>	<b>608</b>	<b>584</b>	<b>568</b>	<b>530</b>	–	<b>3 517</b>
davon									
kreisfreie Städte	a	3 479	3 785	3 774	3 636	3 593	3 694	–	21 961
	b	1 656	1 902	1 861	1 842	1 804	1 832	–	10 897
	c	638	618	548	537	542	498	–	3 381
	d	320	300	273	287	298	257	–	1 735
Kreise	a	7 026	7 391	7 746	7 084	7 205	7 279	–	43 731
	b	3 409	3 572	3 819	3 514	3 547	3 649	–	21 510
	c	631	637	615	557	492	482	–	3 414
	d	299	308	335	297	270	273	–	1 782
<b>Nordrhein-Westfalen</b>	<b>a</b>	<b>50 743</b>	<b>52 900</b>	<b>55 515</b>	<b>52 383</b>	<b>52 038</b>	<b>52 809</b>	<b>23</b>	<b>316 411</b>
	<b>b</b>	<b>24 451</b>	<b>25 773</b>	<b>27 410</b>	<b>26 073</b>	<b>25 703</b>	<b>26 254</b>	<b>10</b>	<b>155 674</b>
	<b>c</b>	<b>5 676</b>	<b>5 958</b>	<b>5 772</b>	<b>5 289</b>	<b>5 126</b>	<b>4 795</b>	–	<b>32 616</b>
	<b>d</b>	<b>2 755</b>	<b>2 935</b>	<b>3 009</b>	<b>2 830</b>	<b>2 653</b>	<b>2 512</b>	–	<b>16 694</b>
davon									
kreisfreie Städte	a	14 987	15 845	16 402	15 571	15 557	15 881	1	94 244
	b	7 103	7 541	8 057	7 687	7 566	7 799	1	45 754
	c	2 943	3 004	2 988	2 776	2 723	2 575	–	17 009
	d	1 437	1 469	1 545	1 469	1 406	1 340	–	8 666
Kreise	a	35 756	37 055	39 113	36 812	36 481	36 928	22	222 167
	b	17 348	18 232	19 353	18 386	18 137	18 455	9	109 920
	c	2 733	2 954	2 784	2 513	2 403	2 220	–	15 607
	d	1 318	1 466	1 464	1 361	1 247	1 172	–	8 028



## 3. Schulabgänger/-innen im Abgangsjahr 2009

Verwaltungsbezirk		Schulabgänger/-innen						insgesamt
		mit Hauptschulabschluss nach Jahrgang 09		mit Hauptschulabschluss nach Jahrgang 10	mit mittlerem Schulabschluss (Fachoberschulreife)		ohne Hauptschulabschluss	
		zusammen	darunter mit Qualifikation		zusammen	darunter mit Qualifikation		
Kreisfreie Städte								
Düsseldorf	a	32	28	24	1 074	547	14	1 144
	b	20	19	13	526	286	7	566
	c	5	5	7	238	115	6	256
	d	4	4	5	113	60	4	126
Duisburg	a	38	38	14	940	539	3	995
	b	25	25	8	462	275	1	496
	c	3	3	4	109	47	–	116
	d	2	2	4	46	21	–	52
Essen	a	15	14	25	1 260	655	12	1 312
	b	8	8	8	596	319	9	621
	c	3	3	1	129	66	1	134
	d	1	1	–	63	33	1	65
Krefeld	a	20	15	11	508	256	22	561
	b	8	6	4	239	127	6	257
	c	8	6	3	88	51	7	106
	d	4	2	1	42	24	3	50
Mönchengladbach	a	9	9	11	464	303	14	498
	b	4	4	9	244	168	8	265
	c	2	2	2	50	41	–	54
	d	2	2	2	29	24	–	33
Mülheim an der Ruhr	a	4	3	4	378	125	5	391
	b	–	–	–	180	66	1	181
	c	1	1	2	42	14	1	46
	d	–	–	–	23	8	–	23
Oberhausen	a	8	6	9	418	215	8	443
	b	6	5	6	238	125	5	255
	c	3	3	2	42	17	1	48
	d	3	3	1	21	7	–	25
Remscheid	a	6	5	5	230	100	5	246
	b	3	2	5	124	53	2	134
	c	1	1	–	17	9	–	18
	d	–	–	–	11	4	–	11
Solingen	a	3	3	1	308	195	–	312
	b	3	3	1	158	105	–	162
	c	1	1	–	53	32	–	54
	d	1	1	–	31	18	–	32
Wuppertal	a	15	13	17	671	327	7	710
	b	8	8	10	336	179	4	358
	c	4	4	8	81	33	1	94
	d	2	2	5	39	17	–	46
Kreise								
Kleve	a	13	13	10	1 025	567	5	1 053
	b	5	5	6	564	336	4	579
	c	–	–	–	20	13	–	20
	d	–	–	–	9	6	–	9
Mettmann	a	11	11	27	1 603	941	10	1 651
	b	7	7	15	909	571	5	936
	c	1	1	4	136	84	–	141
	d	1	1	1	81	53	–	83

## Noch: 3. Schulabgänger/-innen im Abgangsjahr 2009

Verwaltungsbezirk a = Zusammen b = weiblich c = Ausländer/-innen zusammen d = Ausländerinnen		Schulabgänger/-innen						insgesamt
		mit Hauptschulabschluss nach Jahrgang 09		mit Hauptschul- abschluss nach Jahrgang 10	mit mittlerem Schulabschluss (Fachoberschulreife)		ohne Hauptschul- abschluss	
		zusammen	darunter mit Qualifikation		zusammen	darunter mit Qualifikation		
Noch: Kreise								
Rhein-Kreis Neuss	a	19	18	17	1 347	729	34	1 417
	b	11	11	9	691	396	14	725
	c	5	5	6	133	67	3	147
	d	3	3	3	68	39	3	77
Viersen	a	12	7	6	918	483	2	938
	b	6	3	4	469	243	1	480
	c	1	1	2	47	23	–	50
	d	1	1	2	31	14	–	34
Wesel	a	8	8	21	1 467	798	16	1 512
	b	5	5	4	737	444	6	752
	c	–	–	3	66	32	3	72
	d	–	–	–	35	18	1	36
<b>Regierungsbezirk Düsseldorf</b>	<b>a</b>	<b>213</b>	<b>191</b>	<b>202</b>	<b>12 611</b>	<b>6 780</b>	<b>157</b>	<b>13 183</b>
	<b>b</b>	<b>119</b>	<b>111</b>	<b>102</b>	<b>6 473</b>	<b>3 693</b>	<b>73</b>	<b>6 767</b>
	<b>c</b>	<b>38</b>	<b>36</b>	<b>44</b>	<b>1 251</b>	<b>644</b>	<b>23</b>	<b>1 356</b>
	<b>d</b>	<b>24</b>	<b>22</b>	<b>24</b>	<b>642</b>	<b>346</b>	<b>12</b>	<b>702</b>
davon								
kreisfreie Städte	a	150	134	121	6 251	3 262	90	6 612
	b	85	80	64	3 103	1 703	43	3 295
	c	31	29	29	849	425	17	926
	d	19	17	18	418	216	8	463
Kreise	a	63	57	81	6 360	3 518	67	6 571
	b	34	31	38	3 370	1 990	30	3 472
	c	7	7	15	402	219	6	430
	d	5	5	6	224	130	4	239
Kreisfreie Städte								
Bonn	a	15	11	13	646	361	14	688
	b	6	6	6	293	163	10	315
	c	5	5	6	103	52	3	117
	d	2	2	3	61	31	2	68
Köln	a	44	41	32	1 885	1 004	20	1 981
	b	26	25	15	969	536	10	1 020
	c	22	20	11	496	235	6	535
	d	8	8	6	265	134	5	284
Leverkusen	a	–	–	13	397	210	8	418
	b	–	–	6	205	125	3	214
	c	–	–	2	41	20	1	44
	d	–	–	–	21	12	–	21
Kreise								
Städteregion Aachen	a	16	12	23	1 329	713	33	1 401
	b	7	6	12	688	399	13	720
	c	1	1	3	123	50	6	133
	d	1	1	2	63	26	2	68
Düren	a	10	6	18	767	339	4	799
	b	6	2	6	376	166	4	392
	c	–	–	1	47	14	–	48
	d	–	–	–	22	7	–	22

## Noch: 3. Schulabgänger/-innen im Abgangsjahr 2009

Verwaltungsbezirk		Schulabgänger/-innen						insgesamt
		mit Hauptschulabschluss nach Jahrgang 09		mit Hauptschulabschluss nach Jahrgang 10	mit mittlerem Schulabschluss (Fachoberschulreife)		ohne Hauptschulabschluss	
		zusammen	darunter mit Qualifikation		zusammen	darunter mit Qualifikation		
Noch: Kreise								
Rhein-Erft-Kreis	a	14	14	32	1 375	742	4	1 425
	b	6	6	14	697	386	3	720
	c	2	2	7	109	52	1	119
	d	1	1	–	49	24	–	50
Euskirchen	a	4	2	7	665	379	5	681
	b	2	1	4	334	197	2	342
	c	–	–	–	15	9	–	15
	d	–	–	–	8	4	–	8
Heinsberg	a	8	8	11	913	499	6	938
	b	3	3	4	465	281	2	474
	c	–	–	3	46	24	1	50
	d	–	–	2	26	14	1	29
Oberbergischer Kreis	a	15	10	18	1 190	670	16	1 239
	b	4	3	8	610	383	6	628
	c	1	1	1	47	23	3	52
	d	–	–	1	25	17	1	27
Rheinisch-Bergischer Kreis	a	16	14	18	896	505	22	952
	b	9	7	8	440	263	13	470
	c	4	4	–	46	29	1	51
	d	1	1	–	25	16	–	26
Rhein-Sieg-Kreis	a	21	17	26	1 658	989	28	1 733
	b	9	8	12	836	528	10	867
	c	5	3	3	109	58	3	120
	d	2	1	3	65	32	1	71
<b>Regierungsbezirk Köln</b>	<b>a</b>	<b>163</b>	<b>135</b>	<b>211</b>	<b>11 721</b>	<b>6 411</b>	<b>160</b>	<b>12 255</b>
	<b>b</b>	<b>78</b>	<b>67</b>	<b>95</b>	<b>5 913</b>	<b>3 427</b>	<b>76</b>	<b>6 162</b>
	<b>c</b>	<b>40</b>	<b>36</b>	<b>37</b>	<b>1 182</b>	<b>566</b>	<b>25</b>	<b>1 284</b>
	<b>d</b>	<b>15</b>	<b>14</b>	<b>17</b>	<b>630</b>	<b>317</b>	<b>12</b>	<b>674</b>
davon kreisfreie Städte	a	59	52	58	2 928	1 575	42	3 087
	b	32	31	27	1 467	824	23	1 549
	c	27	25	19	640	307	10	696
	d	10	10	9	347	177	7	373
Kreise	a	104	83	153	8 793	4 836	118	9 168
	b	46	36	68	4 446	2 603	53	4 613
	c	13	11	18	542	259	15	588
	d	5	4	8	283	140	5	301
Kreisfreie Städte								
Bottrop	a	–	–	7	337	180	–	344
	b	–	–	4	161	87	–	165
	c	–	–	2	33	16	–	35
	d	–	–	2	18	12	–	20
Gelsenkirchen	a	7	2	23	583	313	5	618
	b	3	2	11	282	164	2	298
	c	1	1	6	91	49	1	99
	d	1	1	1	46	28	–	48
Münster	a	5	3	10	747	385	10	772
	b	2	2	4	346	175	6	358
	c	1	1	2	38	19	2	43
	d	1	1	1	22	10	–	24

## Noch: 3. Schulabgänger/-innen im Abgangsjahr 2009

Verwaltungsbezirk		Schulabgänger/-innen						insgesamt
		mit Hauptschulabschluss nach Jahrgang 09		mit Hauptschulabschluss nach Jahrgang 10	mit mittlerem Schulabschluss (Fachoberschulreife)		ohne Hauptschulabschluss	
		zusammen	darunter mit Qualifikation		zusammen	darunter mit Qualifikation		
Kreise								
Borken	a	3	3	17	1 761	1 205	26	1 807
	b	1	1	11	896	643	13	921
	c	–	–	1	40	25	3	44
	d	–	–	–	17	11	2	19
Coesfeld								
	a	2	1	2	870	513	3	877
	b	1	1	1	417	258	1	420
	c	–	–	–	18	6	1	19
	d	–	–	–	13	3	–	13
Recklinghausen								
	a	11	11	31	2 097	1 216	19	2 158
	b	5	5	11	1 083	648	11	1 110
	c	1	1	3	163	85	1	168
	d	–	–	2	76	40	1	79
Steinfurt								
	a	27	24	14	1 852	1 007	28	1 921
	b	10	9	9	946	559	12	977
	c	1	1	2	46	15	1	50
	d	1	1	2	23	8	–	26
Warendorf								
	a	3	3	12	1 132	682	5	1 152
	b	2	2	4	567	360	4	577
	c	–	–	2	32	16	–	34
	d	–	–	2	16	9	–	18
<b>Regierungsbezirk Münster</b>								
	<b>a</b>	<b>58</b>	<b>47</b>	<b>116</b>	<b>9 379</b>	<b>5 501</b>	<b>96</b>	<b>9 649</b>
	<b>b</b>	<b>24</b>	<b>22</b>	<b>55</b>	<b>4 698</b>	<b>2 894</b>	<b>49</b>	<b>4 826</b>
	<b>c</b>	<b>4</b>	<b>4</b>	<b>18</b>	<b>461</b>	<b>231</b>	<b>9</b>	<b>492</b>
	<b>d</b>	<b>3</b>	<b>3</b>	<b>10</b>	<b>231</b>	<b>121</b>	<b>3</b>	<b>247</b>
davon								
kreisfreie Städte								
	a	12	5	40	1 667	878	15	1 734
	b	5	4	19	789	426	8	821
	c	2	2	10	162	84	3	177
	d	2	2	4	86	50	–	92
Kreise								
	a	46	42	76	7 712	4 623	81	7 915
	b	19	18	36	3 909	2 468	41	4 005
	c	2	2	8	299	147	6	315
	d	1	1	6	145	71	3	155
Kreisfreie Stadt								
Bielefeld								
	a	1	1	13	762	471	1	777
	b	1	1	4	387	249	1	393
	c	–	–	2	75	39	–	77
	d	–	–	1	44	25	–	45
Kreise								
Gütersloh								
	a	14	11	17	1 356	769	2	1 389
	b	6	4	4	690	423	2	702
	c	1	1	2	61	24	–	64
	d	–	–	–	29	13	–	29
Herford								
	a	6	5	6	855	538	7	874
	b	3	3	3	446	299	4	456
	c	–	–	1	29	19	–	30
	d	–	–	1	15	11	–	16
Höxter								
	a	7	–	4	746	388	5	762
	b	2	–	2	355	202	3	362
	c	–	–	–	20	9	–	20
	d	–	–	–	10	6	–	10

## Noch: 3. Schulabgänger/-innen im Abgangsjahr 2009

Verwaltungsbezirk		Schulabgänger/-innen						insgesamt
		mit Hauptschulabschluss nach Jahrgang 09		mit Hauptschulabschluss nach Jahrgang 10	mit mittlerem Schulabschluss (Fachoberschulreife)		ohne Hauptschulabschluss	
		zusammen	darunter mit Qualifikation		zusammen	darunter mit Qualifikation		
Noch: Kreise								
Lippe	a	19	16	29	1 116	666	27	1 191
	b	9	7	11	553	359	11	584
	c	3	3	3	40	27	3	49
	d	3	3	1	18	15	2	24
Minden-Lübbecke	a	9	7	7	1 006	590	9	1 031
	b	4	4	3	520	332	5	532
	c	–	–	–	29	16	1	30
	d	–	–	–	17	10	1	18
Paderborn	a	5	4	5	1 160	604	5	1 175
	b	4	3	3	610	342	3	620
	c	–	–	–	29	11	–	29
	d	–	–	–	18	7	–	18
<b>Regierungsbezirk Detmold</b>	<b>a</b>	<b>61</b>	<b>44</b>	<b>81</b>	<b>7 001</b>	<b>4 026</b>	<b>56</b>	<b>7 199</b>
	<b>b</b>	<b>29</b>	<b>22</b>	<b>30</b>	<b>3 561</b>	<b>2 206</b>	<b>29</b>	<b>3 649</b>
	<b>c</b>	<b>4</b>	<b>4</b>	<b>8</b>	<b>283</b>	<b>145</b>	<b>4</b>	<b>299</b>
	<b>d</b>	<b>3</b>	<b>3</b>	<b>3</b>	<b>151</b>	<b>87</b>	<b>3</b>	<b>160</b>
davon kreisfreie Stadt								
	a	1	1	13	762	471	1	777
	b	1	1	4	387	249	1	393
	c	–	–	2	75	39	–	77
	d	–	–	1	44	25	–	45
Kreise	a	60	43	68	6 239	3 555	55	6 422
	b	28	21	26	3 174	1 957	28	3 256
	c	4	4	6	208	106	4	222
	d	3	3	2	107	62	3	115
Kreisfreie Städte								
Bochum	a	13	12	32	801	401	10	856
	b	7	7	22	422	237	4	455
	c	–	–	3	70	37	–	73
	d	–	–	2	42	26	–	44
Dortmund	a	23	22	20	1 364	757	21	1 428
	b	11	11	12	705	412	6	734
	c	3	3	2	190	100	4	199
	d	2	2	2	98	55	1	103
Hagen	a	4	3	5	475	277	11	495
	b	1	1	1	266	169	5	273
	c	1	–	3	43	14	–	47
	d	–	–	1	25	7	–	26
Hamm	a	2	2	4	581	331	6	593
	b	–	–	2	311	197	4	317
	c	–	–	–	51	34	1	52
	d	–	–	–	27	18	–	27
Herne	a	7	7	6	353	189	3	369
	b	3	3	4	176	103	2	185
	c	1	1	1	44	18	1	47
	d	1	1	1	19	8	1	22
Kreise								
Ennepe-Ruhr-Kreis	a	11	10	10	880	533	20	921
	b	3	2	5	438	282	6	452
	c	2	2	2	75	50	2	81
	d	–	–	1	48	32	–	49

## Noch: 3. Schulabgänger/-innen im Abgangsjahr 2009

Verwaltungsbezirk		Schulabgänger/-innen						insgesamt
		mit Hauptschulabschluss nach Jahrgang 09		mit Hauptschul- abschluss nach Jahrgang 10	mit mittlerem Schulabschluss (Fachoberschulreife)		ohne Hauptschul- abschluss	
		zusammen	darunter mit Qualifikation		zusammen	darunter mit Qualifikation		
Noch: Kreise								
Hochsauerlandkreis	a	9	8	6	1 113	633	1	1 129
	b	3	3	2	602	368	1	608
	c	–	–	2	44	23	–	46
	d	–	–	–	25	13	–	25
Märkischer Kreis	a	17	15	18	1 449	781	23	1 507
	b	9	7	10	764	450	8	791
	c	3	2	2	135	74	2	142
	d	2	1	1	75	46	–	78
Olpe	a	1	1	1	519	296	11	532
	b	–	–	1	253	148	6	260
	c	–	–	–	17	14	–	17
	d	–	–	–	10	8	–	10
Siegen-Wittgenstein	a	13	13	9	1 049	561	9	1 080
	b	3	3	6	563	309	3	575
	c	1	1	–	53	23	2	56
	d	1	1	–	28	16	–	29
Soest	a	4	4	73	971	511	12	1 060
	b	2	2	31	484	264	7	524
	c	–	–	10	21	15	2	33
	d	–	–	1	12	8	2	15
Unna	a	10	7	12	1 126	625	23	1 171
	b	3	2	2	597	354	9	611
	c	–	–	1	69	37	1	71
	d	–	–	–	38	25	–	38
<b>Regierungsbezirk Arnsberg</b>	<b>a</b>	<b>114</b>	<b>104</b>	<b>196</b>	<b>10 681</b>	<b>5 895</b>	<b>150</b>	<b>11 141</b>
	<b>b</b>	<b>45</b>	<b>41</b>	<b>98</b>	<b>5 581</b>	<b>3 293</b>	<b>61</b>	<b>5 785</b>
	<b>c</b>	<b>11</b>	<b>9</b>	<b>26</b>	<b>812</b>	<b>439</b>	<b>15</b>	<b>864</b>
	<b>d</b>	<b>6</b>	<b>5</b>	<b>9</b>	<b>447</b>	<b>262</b>	<b>4</b>	<b>466</b>
davon								
kreisfreie Städte	a	49	46	67	3 574	1 955	51	3 741
	b	22	22	41	1 880	1 118	21	1 964
	c	5	4	9	398	203	6	418
	d	3	3	6	211	114	2	222
Kreise	a	65	58	129	7 107	3 940	99	7 400
	b	23	19	57	3 701	2 175	40	3 821
	c	6	5	17	414	236	9	446
	d	3	2	3	236	148	2	244
<b>Nordrhein-Westfalen</b>	<b>a</b>	<b>609</b>	<b>521</b>	<b>806</b>	<b>51 393</b>	<b>28 613</b>	<b>619</b>	<b>53 427</b>
	<b>b</b>	<b>295</b>	<b>263</b>	<b>380</b>	<b>26 226</b>	<b>15 513</b>	<b>288</b>	<b>27 189</b>
	<b>c</b>	<b>97</b>	<b>89</b>	<b>133</b>	<b>3 989</b>	<b>2 025</b>	<b>76</b>	<b>4 295</b>
	<b>d</b>	<b>51</b>	<b>47</b>	<b>63</b>	<b>2 101</b>	<b>1 133</b>	<b>34</b>	<b>2 249</b>
davon								
kreisfreie Städte	a	271	238	299	15 182	8 141	199	15 951
	b	145	138	155	7 626	4 320	96	8 022
	c	65	60	69	2 124	1 058	36	2 294
	d	34	32	38	1 106	582	17	1 195
Kreise	a	338	283	507	36 211	20 472	420	37 476
	b	150	125	225	18 600	11 193	192	19 167
	c	32	29	64	1 865	967	40	2 001
	d	17	15	25	995	551	17	1 054

## 4. Lehrergrunddaten 2009/2010

Verwaltungsbezirk	Lehrer/-innen													
	insgesamt	in % aller Lehrer/-innen	weiblich			ausländisch			darunter					
			Anzahl	in % aller Lehrerinnen	in % von Spalte 1	Anzahl	in % aller Lehrer/-innen	in % von Spalte 1	hauptamtlich/TV-L			vollzeitbeschäftigt		
									Anzahl	in % aller Lehrer/-innen	in % von Spalte 1	Anzahl	in % aller Lehrer/-innen	in % von Spalte 1
1	2	3	4	5	6	7	8	9	10	11	12	13	14	
<b>Kreisfreie Städte</b>														
Düsseldorf	390	2,0	270	2,1	69,2	2	2,2	0,5	369	2,0	94,6	245	2,2	62,8
Duisburg	339	1,8	211	1,6	62,2	1	1,1	0,3	316	1,7	93,2	209	1,9	61,7
Essen	491	2,5	328	2,5	66,8	–	–	–	455	2,5	92,7	281	2,6	57,2
Krefeld	217	1,1	169	1,3	77,9	3	3,4	1,4	206	1,1	94,9	114	1,0	52,5
Mönchengladbach	169	0,9	115	0,9	68,0	–	–	–	155	0,9	91,7	89	0,8	52,7
Mülheim an der Ruhr	142	0,7	103	0,8	72,5	3	3,4	2,1	132	0,7	93,0	64	0,6	45,1
Oberhausen	142	0,7	88	0,7	62,0	1	1,1	0,7	130	0,7	91,5	91	0,8	64,1
Remscheid	76	0,4	49	0,4	64,5	–	–	–	71	0,4	93,4	49	0,4	64,5
Solingen	122	0,6	85	0,7	69,7	1	1,1	0,8	112	0,6	91,8	75	0,7	61,5
Wuppertal	277	1,4	199	1,5	71,8	1	1,1	0,4	250	1,4	90,3	150	1,4	54,2
<b>Kreise</b>														
Kleve	415	2,2	274	2,1	66,0	4	4,5	1,0	377	2,1	90,8	250	2,3	60,2
Mettmann	584	3,0	419	3,2	71,7	2	2,2	0,3	552	3,1	94,5	297	2,7	50,9
Rhein-Kreis Neuss	476	2,5	335	2,6	70,4	3	3,4	0,6	456	2,5	95,8	273	2,5	57,4
Viersen	326	1,7	223	1,7	68,4	–	–	–	297	1,6	91,1	185	1,7	56,7
Wesel	527	2,7	354	2,7	67,2	1	1,1	0,2	490	2,7	93,0	293	2,7	55,6
<b>Regierungsbezirk Düsseldorf</b>	<b>4 693</b>	<b>24,3</b>	<b>3 222</b>	<b>24,8</b>	<b>68,7</b>	<b>22</b>	<b>24,7</b>	<b>0,5</b>	<b>4 368</b>	<b>24,2</b>	<b>93,1</b>	<b>2 665</b>	<b>24,3</b>	<b>56,8</b>
davon														
kreisfreie Städte	2 365	12,3	1 617	12,4	68,4	12	13,5	0,5	2 196	12,2	92,9	1 367	12,5	57,8
Kreise	2 328	12,1	1 605	12,4	68,9	10	11,2	0,4	2 172	12,0	93,3	1 298	11,8	55,8
<b>Kreisfreie Städte</b>														
Bonn	271	1,4	188	1,4	69,4	5	5,6	1,8	250	1,4	92,3	144	1,3	53,1
Köln	772	4,0	540	4,2	69,9	7	7,9	0,9	706	3,9	91,5	453	4,1	58,7
Leverkusen	161	0,8	123	0,9	76,4	1	1,1	0,6	147	0,8	91,3	75	0,7	46,6
<b>Kreise</b>														
Städteregion Aachen	488	2,5	327	2,5	67,0	3	3,4	0,6	465	2,6	95,3	255	2,3	52,3
Düren	283	1,5	202	1,6	71,4	3	3,4	1,1	270	1,5	95,4	161	1,5	56,9
Rhein-Erft-Kreis	549	2,8	395	3,0	71,9	2	2,2	0,4	500	2,8	91,1	307	2,8	55,9
Euskirchen	256	1,3	165	1,3	64,5	2	2,2	0,8	243	1,3	94,9	156	1,4	60,9
Heinsberg	304	1,6	191	1,5	62,8	2	2,2	0,7	292	1,6	96,1	196	1,8	64,5
Oberbergischer Kreis	411	2,1	259	2,0	63,0	4	4,5	1,0	393	2,2	95,6	243	2,2	59,1
Rheinisch-Bergischer Kreis	322	1,7	218	1,7	67,7	1	1,1	0,3	302	1,7	93,8	187	1,7	58,1
Rhein-Sieg-Kreis	655	3,4	464	3,6	70,8	2	2,2	0,3	622	3,4	95,0	347	3,2	53,0
<b>Regierungsbezirk Köln</b>	<b>4 472</b>	<b>23,2</b>	<b>3 072</b>	<b>23,6</b>	<b>68,7</b>	<b>32</b>	<b>36,0</b>	<b>0,7</b>	<b>4 190</b>	<b>23,2</b>	<b>93,7</b>	<b>2 524</b>	<b>23,0</b>	<b>56,4</b>
davon														
kreisfreie Städte	1 204	6,2	851	6,6	70,7	13	14,6	1,1	1 103	6,1	91,6	672	6,1	55,8
Kreise	3 268	16,9	2 221	17,1	68,0	19	21,3	0,6	3 087	17,1	94,5	1 852	16,9	56,7
<b>Kreisfreie Städte</b>														
Bottrop	115	0,6	80	0,6	69,6	2	2,2	1,7	109	0,6	94,8	59	0,5	51,3
Gelsenkirchen	216	1,1	153	1,2	70,8	–	–	–	206	1,1	95,4	132	1,2	61,1
Münster	290	1,5	214	1,6	73,8	1	1,1	0,3	276	1,5	95,2	150	1,4	51,7

1) beurlaubte, langfristig erkrankte und freigestellte (Sabbatjahr) Lehrer/-innen

## Noch: 4. Lehrergrunddaten 2009/2010

Verwaltungsbezirk	Lehrer/-innen													
	ins- gesamt	in % aller Lehrer/ -innen	weiblich			ausländisch			darunter					
			Anzahl	in % aller Lehre- rinnen	in % von Spalte 1	Anzahl	in % aller Lehrer/ -innen	in % von Spalte 1	hauptamtlich/TV-L			vollzeitbeschäftigt		
									Anzahl	in % aller Lehrer/ -innen	in % von Spalte 1	Anzahl	in % aller Lehrer/ -innen	in % von Spalte 1
1	2	3	4	5	6	7	8	9	10	11	12	13	14	
<b>Kreise</b>														
Borken	624	3,2	392	3,0	62,8	5	5,6	0,8	590	3,3	94,6	380	3,5	60,9
Coesfeld	344	1,8	238	1,8	69,2	1	1,1	0,3	319	1,8	92,7	162	1,5	47,1
Recklinghausen	720	3,7	481	3,7	66,8	–	–	–	665	3,7	92,4	414	3,8	57,5
Steinfurt	711	3,7	501	3,9	70,5	2	2,2	0,3	682	3,8	95,9	414	3,8	58,2
Warendorf	418	2,2	295	2,3	70,6	1	1,1	0,2	397	2,2	95,0	216	2,0	51,7
<b>Regierungsbezirk Münster</b>	<b>3 438</b>	<b>17,8</b>	<b>2 354</b>	<b>18,1</b>	<b>68,5</b>	<b>12</b>	<b>13,5</b>	<b>0,3</b>	<b>3 244</b>	<b>18,0</b>	<b>94,4</b>	<b>1 927</b>	<b>17,6</b>	<b>56,1</b>
davon														
kreisfreie Städte	621	3,2	447	3,4	72,0	3	3,4	0,5	591	3,3	95,2	341	3,1	54,9
Kreise	2 817	14,6	1 907	14,7	67,7	9	10,1	0,3	2 653	14,7	94,2	1 586	14,5	56,3
<b>Kreisfreie Stadt</b>														
Bielefeld	341	1,8	241	1,9	70,7	1	1,1	0,3	311	1,7	91,2	182	1,7	53,4
<b>Kreise</b>														
Gütersloh	532	2,8	332	2,6	62,4	2	2,2	0,4	496	2,7	93,2	292	2,7	54,9
Herford	331	1,7	210	1,6	63,4	–	–	–	309	1,7	93,4	182	1,7	55,0
Höxter	293	1,5	182	1,4	62,1	1	1,1	0,3	279	1,5	95,2	176	1,6	60,1
Lippe	443	2,3	277	2,1	62,5	3	3,4	0,7	420	2,3	94,8	254	2,3	57,3
Minden-Lübbecke	399	2,1	258	2,0	64,7	–	–	–	374	2,1	93,7	239	2,2	59,9
Paderborn	431	2,2	300	2,3	69,6	1	1,1	0,2	399	2,2	92,6	228	2,1	52,9
<b>Regierungsbezirk Detmold</b>	<b>2 770</b>	<b>14,4</b>	<b>1 800</b>	<b>13,9</b>	<b>65,0</b>	<b>8</b>	<b>9,0</b>	<b>0,3</b>	<b>2 588</b>	<b>14,3</b>	<b>93,4</b>	<b>1 553</b>	<b>14,2</b>	<b>56,1</b>
davon														
kreisfreie Stadt	341	1,8	241	1,9	70,7	1	1,1	0,3	311	1,7	91,2	182	1,7	53,4
Kreise	2 429	12,6	1 559	12,0	64,2	7	7,9	0,3	2 277	12,6	93,7	1 371	12,5	56,4
<b>Kreisfreie Städte</b>														
Bochum	285	1,5	199	1,5	69,8	1	1,1	0,4	265	1,5	93,0	160	1,5	56,1
Dortmund	520	2,7	365	2,8	70,2	2	2,2	0,4	483	2,7	92,9	291	2,7	56,0
Hagen	165	0,9	114	0,9	69,1	–	–	–	154	0,9	93,3	90	0,8	54,5
Hamm	227	1,2	149	1,1	65,6	2	2,2	0,9	205	1,1	90,3	136	1,2	59,9
Herne	146	0,8	97	0,7	66,4	–	–	–	139	0,8	95,2	86	0,8	58,9
<b>Kreise</b>														
Ennepe-Ruhr-Kreis	319	1,7	220	1,7	69,0	1	1,1	0,3	298	1,6	93,4	179	1,6	56,1
Hochsauerlandkreis	381	2,0	227	1,7	59,6	3	3,4	0,8	359	2,0	94,2	237	2,2	62,2
Märkischer Kreis	505	2,6	309	2,4	61,2	3	3,4	0,6	473	2,6	93,7	314	2,9	62,2
Olpe	174	0,9	100	0,8	57,5	–	–	–	168	0,9	96,6	117	1,1	67,2
Siegen-Wittgenstein	382	2,0	222	1,7	58,1	1	1,1	0,3	367	2,0	96,1	244	2,2	63,9
Soest	414	2,1	281	2,2	67,9	1	1,1	0,2	384	2,1	92,8	209	1,9	50,5
Unna	395	2,0	261	2,0	66,1	1	1,1	0,3	377	2,1	95,4	237	2,2	60,0
<b>Regierungsbezirk Arnsberg</b>	<b>3 913</b>	<b>20,3</b>	<b>2 544</b>	<b>19,6</b>	<b>65,0</b>	<b>15</b>	<b>16,9</b>	<b>0,4</b>	<b>3 672</b>	<b>20,3</b>	<b>93,8</b>	<b>2 300</b>	<b>21,0</b>	<b>58,8</b>
davon														
kreisfreie Städte	1 343	7,0	924	7,1	68,8	5	5,6	0,4	1 246	6,9	92,8	763	7,0	56,8
Kreise	2 570	13,3	1 620	12,5	63,0	10	11,2	0,4	2 426	13,4	94,4	1 537	14,0	59,8
<b>Nordrhein-Westfalen</b>	<b>19 286</b>	<b>100</b>	<b>12 992</b>	<b>100</b>	<b>67,4</b>	<b>89</b>	<b>100</b>	<b>0,5</b>	<b>18 062</b>	<b>100</b>	<b>93,7</b>	<b>10 969</b>	<b>100</b>	<b>56,9</b>
davon														
kreisfreie Städte	5 874	30,5	4 080	31,4	69,5	34	38,2	0,6	5 447	30,2	92,7	3 325	30,3	56,6
Kreise	13 412	69,5	8 912	68,6	66,4	55	61,8	0,4	12 615	69,8	94,1	7 644	69,7	57,0
darunter langfristige abwesende Lehrer/-innen <sup>1)</sup>	371	1,9	306	2,4	82,5	1	1,1	0,3	367	2,0	98,9	224	2,0	60,4

Anmerkung Seite 78



## 5. Erteilte wöchentliche Unterrichtsstunden 2009/2010

Verwaltungsbezirk	Erteilte wöchentliche Unterrichtsstunden													je 100 Schüler/-innen
	der Lehrer/-innen										darunter Mehrarbeit			
	insgesamt	in % aller Stunden	weiblich		davon									
			Anzahl	in % von Sp. 1	hauptamtlich/TV-L			na/nb/Nicht-TV-L			Anzahl	in % von Sp. 1	je Lehrer/-in mit Mehrarbeit	
1	2	3	4	5	6	7	8	9	10	11	12	13	14	
<b>Kreisfreie Städte</b>														
Düsseldorf	8 009,0	2,1	5 373,0	67,1	7 873,0	98,3	21,3	136,0	1,7	6,5	-	-	-	121,9
Duisburg	6 790,0	1,8	4 089,0	60,2	6 620,0	97,5	20,9	170,0	2,5	7,4	-	-	-	125,3
Essen	9 773,0	2,5	6 197,0	63,4	9 545,0	97,7	21,0	228,0	2,3	6,3	8,0	0,1	4,0	124,0
Krefeld	4 095,0	1,1	3 082,0	75,3	4 012,0	98,0	19,5	83,0	2,0	7,5	-	-	-	126,0
Mönchengladbach	3 298,0	0,9	2 023,0	61,3	3 212,0	97,4	20,7	86,0	2,6	6,1	-	-	-	122,5
Mülheim an der Ruhr	2 610,0	0,7	1 730,0	66,3	2 545,0	97,5	19,3	65,0	2,5	6,5	1,0	0	1,0	126,3
Oberhausen	2 858,0	0,7	1 632,0	57,1	2 778,0	97,2	21,4	80,0	2,8	6,7	-	-	-	115,1
Remscheid	1 643,3	0,4	1 043,6	63,5	1 608,0	97,9	22,6	35,3	2,1	7,1	-	-	-	119,9
Solingen	2 473,0	0,6	1 623,0	65,6	2 398,0	97,0	21,4	75,0	3,0	7,5	12,0	0,5	2,4	118,8
Wuppertal	5 400,0	1,4	3 675,0	68,1	5 227,0	96,8	20,9	173,0	3,2	6,4	-	-	-	124,5
<b>Kreise</b>														
Kleve	8 168,7	2,1	5 207,4	63,7	7 856,7	96,2	20,8	312,0	3,8	8,2	5,0	0,1	2,5	118,7
Mettmann	11 174,7	2,9	7 800,7	69,8	10 982,0	98,3	19,9	192,7	1,7	6,0	3,0	0	0,8	120,2
Rhein-Kreis Neuss	9 351,8	2,4	6 322,3	67,6	9 223,5	98,6	20,2	128,4	1,4	6,4	8,0	0,1	2,0	121,9
Viersen	6 564,7	1,7	4 272,0	65,1	6 373,3	97,1	21,5	191,3	2,9	6,6	-	-	-	119,5
Wesel	10 379,0	2,7	6 649,0	64,1	10 132,4	97,6	20,7	246,7	2,4	6,7	-	-	-	127,2
<b>Regierungsbezirk Düsseldorf</b>	<b>92 588,2</b>	<b>23,9</b>	<b>60 719,0</b>	<b>65,6</b>	<b>90 385,9</b>	<b>97,6</b>	<b>20,7</b>	<b>2 202,3</b>	<b>2,4</b>	<b>6,8</b>	<b>37,0</b>	<b>0</b>	<b>2,1</b>	<b>122,4</b>
davon														
kreisfreie Städte	46 949,3	12,1	30 467,6	64,9	45 818,0	97,6	20,9	1 131,3	2,4	6,7	21,0	0	2,6	123,1
Kreise	45 638,9	11,8	30 251,4	66,3	44 567,9	97,7	20,5	1 071,0	2,3	6,9	16,0	0	1,6	121,7
<b>Kreisfreie Städte</b>														
Bonn	5 438,0	1,4	3 638,0	66,9	5 316,0	97,8	21,3	122,0	2,2	5,8	2,0	0	1,0	133,4
Köln	15 628,0	4,0	10 451,0	66,9	15 217,0	97,4	21,6	411,0	2,6	6,2	11,0	0,1	1,8	125,6
Leverkusen	3 126,0	0,8	2 232,0	71,4	3 032,0	97,0	20,6	94,0	3,0	6,7	-	-	-	119,4
<b>Kreise</b>														
Städteregion Aachen	9 796,3	2,5	6 304,0	64,4	9 684,3	98,9	20,8	112,0	1,1	4,9	3,0	0	1,0	123,6
Düren	5 793,0	1,5	3 925,0	67,8	5 705,0	98,5	21,1	88,0	1,5	6,8	6,0	0,1	1,5	124,7
Rhein-Erft-Kreis	10 906,0	2,8	7 508,0	68,8	10 588,0	97,1	21,2	318,0	2,9	6,5	16,0	0,1	2,3	121,5
Euskirchen	5 296,0	1,4	3 352,0	63,3	5 251,0	99,2	21,6	45,0	0,8	3,5	10,0	0,2	3,3	123,5
Heinsberg	6 436,0	1,7	3 904,0	60,7	6 359,0	98,8	21,8	77,0	1,2	6,4	-	-	-	119,9
Oberbergischer Kreis	8 484,0	2,2	5 256,0	62,0	8 370,0	98,7	21,3	114,0	1,3	6,3	3,0	0	1,5	122,7
Rheinisch-Bergischer Kreis	6 587,3	1,7	4 237,7	64,3	6 451,3	97,9	21,4	136,0	2,1	6,8	7,0	0,1	3,5	120,4
Rhein-Sieg-Kreis	13 167,4	3,4	9 085,7	69,0	12 944,7	98,3	20,8	222,7	1,7	6,7	24,0	0,2	3,4	124,5
<b>Regierungsbezirk Köln</b>	<b>90 658,0</b>	<b>23,4</b>	<b>59 893,4</b>	<b>66,1</b>	<b>88 918,4</b>	<b>98,1</b>	<b>21,2</b>	<b>1 739,7</b>	<b>1,9</b>	<b>6,2</b>	<b>82,0</b>	<b>0,1</b>	<b>2,3</b>	<b>123,7</b>
davon														
kreisfreie Städte	24 192,0	6,2	16 321,0	67,5	23 565,0	97,4	21,4	627,0	2,6	6,2	13,0	0,1	1,6	126,5
Kreise	66 466,0	17,1	43 572,4	65,6	65 353,4	98,3	21,2	1 112,7	1,7	6,1	69,0	0,1	2,5	122,7
<b>Kreisfreie Städte</b>														
Bottrop	2 154,0	0,6	1 452,0	67,4	2 108,0	97,9	19,3	46,0	2,1	7,7	-	-	-	118,1
Gelsenkirchen	4 433,0	1,1	3 230,0	72,9	4 376,0	98,7	21,2	57,0	1,3	5,7	5,0	0,1	1,7	127,0
Münster	5 517,0	1,4	3 857,0	69,9	5 461,0	99,0	19,8	56,0	1,0	4,0	10,5	0,2	3,5	125,0

Noch: 5. Erteilte wöchentliche Unterrichtsstunden 2009/2010

Verwaltungsbezirk	Erteilte wöchentliche Unterrichtsstunden													je 100 Schüler/-innen
	der Lehrer/-innen										darunter Mehrarbeit			
	insgesamt	in % aller Stunden	weiblich		davon									
			Anzahl	in % von Sp. 1	hauptamtlich/TV-L			na/nb/Nicht-TV-L			Anzahl	in % von Sp. 1	je Lehrer/-in mit Mehrarbeit	
1	2	3	4	5	6	7	8	9	10	11	12	13	14	
<b>Kreise</b>														
Borken	12 351,0	3,2	7 343,0	59,5	12 109,0	98,0	20,5	242,0	2,0	7,1	33,0	0,3	1,8	116,6
Coesfeld	6 613,0	1,7	4 345,0	65,7	6 427,0	97,2	20,1	186,0	2,8	7,4	3,0	0	1,5	121,4
Recklinghausen	14 329,4	3,7	9 202,3	64,2	13 941,8	97,3	21,0	387,7	2,7	7,0	9,0	0,1	2,3	120,9
Steinfurt	14 665,0	3,8	9 968,0	68,0	14 474,0	98,7	21,2	191,0	1,3	6,6	9,0	0,1	1,8	120,9
Warendorf	8 413,0	2,2	5 775,7	68,7	8 298,4	98,6	20,9	114,7	1,4	5,5	19,0	0,2	3,2	119,8
<b>Regierungsbezirk Münster</b>	<b>68 475,5</b>	<b>17,7</b>	<b>45 173,0</b>	<b>66,0</b>	<b>67 195,1</b>	<b>98,1</b>	<b>20,7</b>	<b>1 280,3</b>	<b>1,9</b>	<b>6,6</b>	<b>88,5</b>	<b>0,1</b>	<b>2,2</b>	<b>120,6</b>
davon														
kreisfreie Städte	12 104,0	3,1	8 539,0	70,5	11 945,0	98,7	20,2	159,0	1,3	5,3	15,5	0,1	2,6	124,4
Kreise	56 371,5	14,5	36 634,0	65,0	55 250,1	98,0	20,8	1 121,3	2,0	6,8	73,0	0,1	2,1	119,8
<b>Kreisfreie Stadt</b>														
Bielefeld	6 686,0	1,7	4 433,0	66,3	6 449,0	96,5	20,7	237,0	3,5	7,9	9,0	0,1	3,0	126,8
<b>Kreise</b>														
Gütersloh	10 790,3	2,8	6 429,0	59,6	10 532,3	97,6	21,2	258,0	2,4	7,2	35,0	0,3	2,1	124,3
Herford	6 592,3	1,7	4 045,3	61,4	6 457,7	98,0	20,9	134,7	2,0	6,1	2,0	0	2,0	121,6
Höxter	5 804,0	1,5	3 387,0	58,4	5 708,0	98,3	20,5	96,0	1,7	6,9	-	-	-	119,9
Lippe	9 284,0	2,4	5 657,0	60,9	9 148,0	98,5	21,8	136,0	1,5	5,9	1,0	0	1,0	127,3
Minden-Lübbecke	8 143,0	2,1	5 038,0	61,9	8 003,0	98,3	21,4	140,0	1,7	5,6	-	-	-	124,0
Paderborn	8 521,0	2,2	5 618,0	65,9	8 290,0	97,3	20,8	231,0	2,7	7,2	3,0	0	1,5	123,0
<b>Regierungsbezirk Detmold</b>	<b>55 820,7</b>	<b>14,4</b>	<b>34 607,3</b>	<b>62,0</b>	<b>54 588,0</b>	<b>97,8</b>	<b>21,1</b>	<b>1 232,7</b>	<b>2,2</b>	<b>6,8</b>	<b>50,0</b>	<b>0,1</b>	<b>2,1</b>	<b>124,0</b>
davon														
kreisfreie Stadt	6 686,0	1,7	4 433,0	66,3	6 449,0	96,5	20,7	237,0	3,5	7,9	9,0	0,1	3,0	126,8
Kreise	49 134,7	12,7	30 174,3	61,4	48 139,0	98,0	21,1	995,7	2,0	6,6	41,0	0,1	2,0	123,7
<b>Kreisfreie Städte</b>														
Bochum	5 736,3	1,5	3 871,7	67,5	5 561,3	96,9	21,0	175,0	3,1	8,8	2,0	0	2,0	126,0
Dortmund	10 474,0	2,7	7 187,0	68,6	10 264,0	98,0	21,3	210,0	2,0	5,7	10,0	0,1	2,5	123,3
Hagen	3 318,0	0,9	2 120,0	63,9	3 272,0	98,6	21,2	46,0	1,4	4,2	1,0	0	1,0	119,3
Hamm	4 359,0	1,1	2 726,0	62,5	4 207,0	96,5	20,5	152,0	3,5	6,9	4,0	0,1	2,0	116,6
Herne	3 003,0	0,8	1 959,0	65,2	2 959,0	98,5	21,3	44,0	1,5	6,3	-	-	-	125,6
<b>Kreise</b>														
Ennepe-Ruhr-Kreis	6 553,0	1,7	4 532,0	69,2	6 433,0	98,2	21,6	120,0	1,8	5,7	-	-	-	125,0
Hochsauerlandkreis	8 018,0	2,1	4 525,0	56,4	7 880,0	98,3	21,9	138,0	1,7	6,3	11,0	0,1	2,2	118,4
Märkischer Kreis	10 464,0	2,7	6 119,0	58,5	10 261,0	98,1	21,7	203,0	1,9	6,3	1,0	0	1,0	120,2
Olpe	3 840,0	1,0	2 121,0	55,2	3 774,0	98,3	22,5	66,0	1,7	11,0	8,0	0,2	4,0	124,4
Siegen-Wittgenstein	8 200,0	2,1	4 558,0	55,6	8 104,0	98,8	22,1	96,0	1,2	6,4	11,0	0,1	1,8	126,0
Soest	8 268,0	2,1	5 341,0	64,6	8 072,0	97,6	21,0	196,0	2,4	6,5	2,0	0	2,0	123,9
Unna	7 997,6	2,1	5 004,0	62,6	7 894,6	98,7	20,9	103,0	1,3	5,7	16,0	0,2	1,3	118,7
<b>Regierungsbezirk Arnsberg</b>	<b>80 231,0</b>	<b>20,7</b>	<b>50 063,7</b>	<b>62,4</b>	<b>78 682,0</b>	<b>98,1</b>	<b>21,4</b>	<b>1 549,0</b>	<b>1,9</b>	<b>6,4</b>	<b>66,0</b>	<b>0,1</b>	<b>1,9</b>	<b>122,1</b>
davon														
kreisfreie Städte	26 890,3	6,9	17 863,7	66,4	26 263,4	97,7	21,1	627,0	2,3	6,5	17,0	0,1	2,1	122,4
Kreise	53 340,6	13,8	32 200,0	60,4	52 418,6	98,3	21,6	922,0	1,7	6,4	49,0	0,1	1,8	122,0
<b>Nordrhein-Westfalen</b>	<b>387 773,3</b>	<b>100</b>	<b>250 456,4</b>	<b>64,6</b>	<b>379 769,4</b>	<b>97,9</b>	<b>21,0</b>	<b>8 004,0</b>	<b>2,1</b>	<b>6,5</b>	<b>323,5</b>	<b>0,1</b>	<b>2,1</b>	<b>122,6</b>
davon														
kreisfreie Städte	116 821,7	30,1	77 624,3	66,4	114 040,4	97,6	20,9	2 781,3	2,4	6,5	75,5	0,1	2,3	124,0
Kreise	270 951,7	69,9	172 832,1	63,8	265 729,0	98,1	21,1	5 222,7	1,9	6,6	248,0	0,1	2,0	122,0



## **Gesamtschulen**

## 1. Schuleckdaten 2009/2010

Verwaltungsbezirk	Schulen	Klassen	Schüler/-innen									je Klasse <sup>1)</sup>	je Lehrer/-in <sup>2)</sup>
			ins-gesamt	weiblich		ausländisch			Aussiedler/-innen				
				Anzahl	in % von Spalte 3	zu-sammen	in % von Spalte 3	weiblich	Anzahl	in % von Spalte 3			
											3		
1	2	3	4	5	6	7	8	9	10	11	12		
<b>Kreisfreie Städte</b>													
Düsseldorf	6	171	5 243	2 678	51,1	1 670	31,9	868	10	0,2	26,0	11,3	
Duisburg	13	401	13 172	6 653	50,5	3 800	28,8	1 995	75	0,6	27,5	12,8	
Essen	8	272	9 194	4 590	49,9	1 691	18,4	901	181	2,0	28,0	12,3	
Krefeld	4	122	4 267	2 242	52,5	578	13,5	309	63	1,5	28,2	12,7	
Mönchengladbach	5	126	4 748	2 477	52,2	604	12,7	336	108	2,3	29,2	12,3	
Mülheim an der Ruhr	3	100	3 686	1 856	50,4	521	14,1	258	27	0,7	27,9	12,5	
Oberhausen	4	144	4 857	2 365	48,7	1 122	23,1	569	25	0,5	28,5	13,2	
Remscheid	2	72	2 548	1 315	51,6	551	21,6	306	58	2,3	28,7	13,3	
Solingen	3	108	4 040	2 096	51,9	637	15,8	365	65	1,6	29,7	13,3	
Wuppertal	5	162	5 944	3 143	52,9	1 023	17,2	549	116	2,0	28,6	12,5	
<b>Kreise</b>													
Kleve	1	30	1 146	613	53,5	20	1,7	13	3	0,3	29,6	12,3	
Mettmann	6	171	5 851	2 869	49,0	990	16,9	539	157	2,7	27,9	12,2	
Rhein-Kreis Neuss	5	135	4 962	2 550	51,4	539	10,9	312	178	3,6	29,0	13,0	
Viersen	4	114	4 155	2 232	53,7	223	5,4	130	5	0,1	29,1	13,7	
Wesel	9	289	9 601	4 768	49,7	1 069	11,1	532	149	1,6	27,3	13,4	
<b>Regierungsbezirk Düsseldorf</b>	<b>78</b>	<b>2 417</b>	<b>83 414</b>	<b>42 447</b>	<b>50,9</b>	<b>15 038</b>	<b>18,0</b>	<b>7 982</b>	<b>1 220</b>	<b>1,5</b>	<b>28,0</b>	<b>12,7</b>	
davon													
kreisfreie Städte	53	1 678	57 699	29 415	51,0	12 197	21,1	6 456	728	1,3	28,0	12,6	
Kreise	25	739	25 715	13 032	50,7	2 841	11,0	1 526	492	1,9	28,1	13,0	
<b>Kreisfreie Städte</b>													
Bonn	4	109	4 020	2 011	50,0	480	11,9	270	78	1,9	28,5	11,1	
Köln	10	304	10 355	5 179	50,0	2 702	26,1	1 412	36	0,3	27,5	11,2	
Leverkusen	2	91	3 068	1 583	51,6	573	18,7	315	17	0,6	28,1	11,8	
<b>Kreise</b>													
Städteregion Aachen	6	207	6 997	3 566	51,0	968	13,8	520	100	1,4	27,7	12,6	
Düren	4	118	4 134	2 018	48,8	438	10,6	238	31	0,7	28,7	13,0	
Rhein-Erft-Kreis	4	113	3 885	1 940	49,9	450	11,6	249	3	0,1	28,3	12,9	
Euskirchen	1	30	1 107	581	52,5	40	3,6	23	24	2,2	29,7	13,8	
Heinsberg	3	85	3 179	1 657	52,1	169	5,3	95	39	1,2	29,7	14,3	
Oberbergischer Kreis	4	121	4 378	2 217	50,6	418	9,5	214	144	3,3	29,1	13,5	
Rheinisch-Bergischer Kreis	2	66	2 448	1 242	50,7	144	5,9	81	9	0,4	29,4	12,4	
Rhein-Sieg-Kreis	3	102	4 115	2 194	53,3	242	5,9	141	87	2,1	30,4	12,0	
<b>Regierungsbezirk Köln</b>	<b>43</b>	<b>1 346</b>	<b>47 686</b>	<b>24 188</b>	<b>50,7</b>	<b>6 624</b>	<b>13,9</b>	<b>3 558</b>	<b>568</b>	<b>1,2</b>	<b>28,5</b>	<b>12,2</b>	
davon													
kreisfreie Städte	16	504	17 443	8 773	50,3	3 755	21,5	1 997	131	0,8	27,8	11,2	
Kreise	27	842	30 243	15 415	51,0	2 869	9,5	1 561	437	1,4	28,9	12,9	
<b>Kreisfreie Städte</b>													
Bottrop	2	67	2 228	1 034	46,4	515	23,1	259	66	3,0	28,4	12,7	
Gelsenkirchen	5	186	6 402	3 199	50,0	1 851	28,9	953	71	1,1	27,9	12,4	
Münster	2	37	1 536	787	51,2	15	1,0	8	–	–	30,2	12,0	

1) Es sind nur die Schüler/-innen sowie Klassen der Sekundarstufe I berücksichtigt. – 2) hauptamtliche/TV-L sowie nebenamtliche/nebenberufliche und Nicht-TV-L Lehrer/-innen

## Noch: 1. Schuleckdaten 2009/2010

Verwaltungsbezirk	Schulen	Klassen	Schüler/-innen									je Klasse <sup>1)</sup>	je Lehrer/-in <sup>2)</sup>
			ins-gesamt	weiblich		ausländisch			Aussiedler/-innen				
				Anzahl	in % von Spalte 3	zu-sammen	in % von Spalte 3	weiblich	Anzahl	in % von Spalte 3			
1	2	3	4	5	6	7	8	9	10	11	12		
<b>Kreise</b>													
Borken	1	6	164	88	53,7	6	3,7	4	–	–	27,3	9,1	
Coesfeld	3	79	2 697	1 365	50,6	57	2,1	32	24	0,9	28,8	11,2	
Recklinghausen	11	357	11 131	5 341	48,0	2 400	21,6	1 221	153	1,4	27,0	12,0	
Steinfurt	3	79	2 918	1 510	51,7	104	3,6	68	168	5,8	29,7	11,8	
Warendorf	1	37	1 283	777	60,6	205	16,0	128	4	0,3	29,1	11,3	
<b>Regierungsbezirk Münster</b>	<b>28</b>	<b>848</b>	<b>28 359</b>	<b>14 101</b>	<b>49,7</b>	<b>5 153</b>	<b>18,2</b>	<b>2 673</b>	<b>486</b>	<b>1,7</b>	<b>28,0</b>	<b>12,0</b>	
davon													
kreisfreie Städte	9	290	10 166	5 020	49,4	2 381	23,4	1 220	137	1,3	28,3	12,4	
Kreise	19	558	18 193	9 081	49,9	2 772	15,2	1 453	349	1,9	27,8	11,7	
<b>Kreisfreie Stadt</b>													
Bielefeld	6	175	5 538	2 893	52,2	763	13,8	416	123	2,2	27,1	11,3	
<b>Kreise</b>													
Gütersloh	3	115	3 955	2 030	51,3	278	7,0	147	132	3,3	28,7	12,5	
Herford	6	196	6 485	3 270	50,4	713	11,0	382	399	6,2	27,7	12,5	
Höxter	–	–	–	–	–	–	–	–	–	–	–	–	
Lippe	4	131	4 361	2 227	51,1	206	4,7	110	209	4,8	29,0	12,9	
Minden-Lübbecke	6	185	6 095	2 991	49,1	353	5,8	181	259	4,2	27,8	12,8	
Paderborn	2	70	2 255	1 008	44,7	157	7,0	76	172	7,6	27,4	11,5	
<b>Regierungsbezirk Detmold</b>	<b>27</b>	<b>872</b>	<b>28 689</b>	<b>14 419</b>	<b>50,3</b>	<b>2 470</b>	<b>8,6</b>	<b>1 312</b>	<b>1 294</b>	<b>4,5</b>	<b>27,9</b>	<b>12,3</b>	
davon													
kreisfreie Stadt	6	175	5 538	2 893	52,2	763	13,8	416	123	2,2	27,1	11,3	
Kreise	21	697	23 151	11 526	49,8	1 707	7,4	896	1 171	5,1	28,1	12,5	
<b>Kreisfreie Städte</b>													
Bochum	6	179	5 893	3 018	51,2	754	12,8	375	70	1,2	26,4	11,2	
Dortmund	9	279	9 172	4 607	50,2	2 194	23,9	1 108	128	1,4	27,3	12,5	
Hagen	3	102	3 567	1 764	49,5	610	17,1	324	92	2,6	28,2	13,4	
Hamm	2	72	2 346	1 213	51,7	401	17,1	211	36	1,5	28,4	13,0	
Herne	3	97	3 030	1 516	50,0	811	26,8	406	93	3,1	26,9	12,4	
<b>Kreise</b>													
Ennepe-Ruhr-Kreis	5	144	4 985	2 446	49,1	518	10,4	265	133	2,7	27,9	12,6	
Hochsauerlandkreis	–	–	–	–	–	–	–	–	–	–	–	–	
Märkischer Kreis	5	142	4 971	2 582	51,9	781	15,7	413	234	4,7	28,7	13,3	
Olpe	–	–	–	–	–	–	–	–	–	–	–	–	
Siegen-Wittgenstein	3	78	2 904	1 511	52,0	300	10,3	171	74	2,5	29,1	12,8	
Soest	1	24	891	486	54,5	40	4,5	24	29	3,3	29,3	12,4	
Unna	8	267	9 051	4 537	50,1	1 236	13,7	639	238	2,6	28,2	13,3	
<b>Regierungsbezirk Arnsberg</b>	<b>45</b>	<b>1 384</b>	<b>46 810</b>	<b>23 680</b>	<b>50,6</b>	<b>7 645</b>	<b>16,3</b>	<b>3 936</b>	<b>1 127</b>	<b>2,4</b>	<b>27,8</b>	<b>12,7</b>	
davon													
kreisfreie Städte	23	729	24 008	12 118	50,5	4 770	19,9	2 424	419	1,7	27,3	12,3	
Kreise	22	655	22 802	11 562	50,7	2 875	12,6	1 512	708	3,1	28,4	13,0	
<b>Nordrhein-Westfalen</b>	<b>221</b>	<b>6 867</b>	<b>234 958</b>	<b>118 835</b>	<b>50,6</b>	<b>36 930</b>	<b>15,7</b>	<b>19 461</b>	<b>4 695</b>	<b>2,0</b>	<b>28,0</b>	<b>12,5</b>	
davon													
kreisfreie Städte	107	3 376	114 854	58 219	50,7	23 866	20,8	12 513	1 538	1,3	27,8	12,2	
Kreise	114	3 491	120 104	60 616	50,5	13 064	10,9	6 948	3 157	2,6	28,3	12,7	

Anmerkungen Seite 84

## 2. Verteilung der Schülerpopulation 2009/2010

Verwaltungsbezirk a = Zusammen b = weiblich c = Ausländer/-innen zusammen d = Ausländerinnen	Schüler/-innen												ins- gesamt	
	davon im Schuljahrgang bzw. in der Bildungsstufe													
	05	06	07	08	09	10	ohne Jahr- gang <sup>1)</sup>	Sekun- dar- stufe I	11	12	13	Sekun- dar- stufe II		
<b>Kreisfreie Städte</b>														
Düsseldorf	a	731	735	742	746	773	725	–	4 452	335	258	198	791	5 243
	b	378	371	380	399	371	361	–	2 260	169	143	106	418	2 678
	c	244	234	238	220	252	246	–	1 434	109	65	62	236	1 670
	d	131	132	127	111	128	125	–	754	49	31	34	114	868
Duisburg	a	1 796	1 785	1 863	1 818	1 942	1 826	–	11 030	871	707	564	2 142	13 172
	b	910	873	951	896	965	915	–	5 510	466	382	295	1 143	6 653
	c	529	542	593	509	574	541	–	3 288	228	165	119	512	3 800
	d	283	266	304	249	301	293	–	1 696	136	98	65	299	1 995
Essen	a	1 268	1 236	1 254	1 271	1 313	1 265	–	7 607	633	526	428	1 587	9 194
	b	585	606	609	617	676	655	–	3 748	337	290	215	842	4 590
	c	263	229	250	256	271	225	–	1 494	83	63	51	197	1 691
	d	119	123	129	148	141	123	–	783	49	38	31	118	901
Krefeld	a	570	576	579	574	590	546	–	3 435	317	274	241	832	4 267
	b	296	294	302	296	305	282	–	1 775	181	149	137	467	2 242
	c	78	63	82	90	75	79	–	467	44	33	34	111	578
	d	40	37	40	48	46	40	–	251	26	13	19	58	309
Mönchengladbach	a	601	614	613	610	615	626	–	3 679	470	323	276	1 069	4 748
	b	295	353	322	325	297	306	–	1 898	252	191	136	579	2 477
	c	80	55	84	69	83	98	–	469	51	38	46	135	604
	d	41	36	55	35	42	48	–	257	33	21	25	79	336
Mülheim an der Ruhr	a	442	469	455	487	490	451	–	2 794	319	316	257	892	3 686
	b	222	207	245	227	252	210	–	1 363	167	186	140	493	1 856
	c	60	70	73	82	63	72	–	420	38	36	27	101	521
	d	30	28	37	36	36	35	–	202	19	21	16	56	258
Oberhausen	a	682	681	680	694	713	647	–	4 097	312	261	187	760	4 857
	b	328	328	333	324	343	297	–	1 953	155	151	106	412	2 365
	c	190	158	174	171	156	144	–	993	49	46	34	129	1 122
	d	92	76	95	85	72	65	–	485	31	29	24	84	569
Remscheid	a	341	347	337	339	350	350	–	2 064	184	157	143	484	2 548
	b	177	174	172	166	179	175	–	1 043	102	79	91	272	1 315
	c	82	67	85	71	78	84	–	467	34	27	23	84	551
	d	43	42	50	38	43	49	–	265	15	13	13	41	306
Solingen	a	527	535	540	536	554	518	–	3 210	307	279	244	830	4 040
	b	271	264	263	294	281	256	–	1 629	161	160	146	467	2 096
	c	74	86	81	94	76	77	–	488	64	47	38	149	637
	d	39	41	44	59	42	49	–	274	34	29	28	91	365
Wuppertal	a	764	781	768	774	783	758	3	4 631	494	427	392	1 313	5 944
	b	407	402	394	421	402	393	3	2 422	279	242	200	721	3 143
	c	139	132	138	133	126	130	–	798	91	67	67	225	1 023
	d	70	64	68	73	70	71	–	416	56	38	39	133	549
<b>Kreise</b>														
Kleve	a	149	148	144	141	153	152	–	887	87	78	94	259	1 146
	b	72	76	77	75	79	76	–	455	52	53	53	158	613
	c	4	2	2	2	4	–	–	14	2	1	3	6	20
	d	2	2	2	2	2	–	–	10	–	1	2	3	13
Mettmann	a	824	808	831	768	782	752	2	4 767	422	366	296	1 084	5 851
	b	412	398	413	378	363	357	1	2 322	213	180	154	547	2 869
	c	136	168	120	128	160	126	–	838	53	48	51	152	990
	d	82	83	67	73	85	61	–	451	29	26	33	88	539

1) Förderschwerpunkt: geistige Entwicklung in Integrationsklassen

## Noch: 2. Verteilung der Schülerpopulation 2009/2010

Verwaltungsbezirk		Schüler/-innen												ins- gesamt	
		davon im Schuljahrgang bzw. in der Bildungsstufe													
		05	06	07	08	09	10	ohne Jahr- gang <sup>1)</sup>	Sekun- dar- stufe I	11	12	13	Sekun- dar- stufe II		
Noch: Kreise															
Rhein-Kreis Neuss	a	637	641	651	638	670	673	–	3 910	399	369	284	1 052	4 962	
	b	330	342	328	328	330	336	–	1 994	196	200	160	556	2 550	
	c	59	64	65	80	78	77	–	423	47	35	34	116	539	
	d	35	39	42	48	40	43	–	247	22	23	20	65	312	
Viersen	a	545	552	549	543	559	561	4	3 313	320	277	245	842	4 155	
	b	294	285	294	284	288	283	3	1 731	180	177	144	501	2 232	
	c	22	29	20	36	34	30	–	171	15	19	18	52	223	
	d	14	19	12	17	19	17	–	98	8	14	10	32	130	
Wesel	a	1 302	1 306	1 292	1 297	1 387	1 302	–	7 886	685	591	439	1 715	9 601	
	b	672	647	615	618	674	615	–	3 841	377	318	232	927	4 768	
	c	120	146	164	152	164	170	–	916	59	57	37	153	1 069	
	d	63	72	77	77	79	80	–	448	38	28	18	84	532	
<b>Regierungsbezirk Düsseldorf</b>	<b>a</b>	<b>11 179</b>	<b>11 214</b>	<b>11 298</b>	<b>11 236</b>	<b>11 674</b>	<b>11 152</b>	<b>9</b>	<b>67 762</b>	<b>6 155</b>	<b>5 209</b>	<b>4 288</b>	<b>15 652</b>	<b>83 414</b>	
	<b>b</b>	<b>5 649</b>	<b>5 620</b>	<b>5 698</b>	<b>5 648</b>	<b>5 805</b>	<b>5 517</b>	<b>7</b>	<b>33 944</b>	<b>3 287</b>	<b>2 901</b>	<b>2 315</b>	<b>8 503</b>	<b>42 447</b>	
	<b>c</b>	<b>2 080</b>	<b>2 045</b>	<b>2 169</b>	<b>2 093</b>	<b>2 194</b>	<b>2 099</b>	<b>–</b>	<b>12 680</b>	<b>967</b>	<b>747</b>	<b>644</b>	<b>2 358</b>	<b>15 038</b>	
	<b>d</b>	<b>1 084</b>	<b>1 060</b>	<b>1 149</b>	<b>1 099</b>	<b>1 146</b>	<b>1 099</b>	<b>–</b>	<b>6 637</b>	<b>545</b>	<b>423</b>	<b>377</b>	<b>1 345</b>	<b>7 982</b>	
davon															
kreisfreie Städte	a	7 722	7 759	7 831	7 849	8 123	7 712	3	46 999	4 242	3 528	2 930	10 700	57 699	
	b	3 869	3 872	3 971	3 965	4 071	3 850	3	23 601	2 269	1 973	1 572	5 814	29 415	
	c	1 739	1 636	1 798	1 695	1 754	1 696	–	10 318	791	587	501	1 879	12 197	
	d	888	845	949	882	921	898	–	5 383	448	331	294	1 073	6 456	
Kreise	a	3 457	3 455	3 467	3 387	3 551	3 440	6	20 763	1 913	1 681	1 358	4 952	25 715	
	b	1 780	1 748	1 727	1 683	1 734	1 667	4	10 343	1 018	928	743	2 689	13 032	
	c	341	409	371	398	440	403	–	2 362	176	160	143	479	2 841	
	d	196	215	200	217	225	201	–	1 254	97	92	83	272	1 526	
Kreisfreie Städte															
Bonn	a	625	504	506	510	477	470	13	3 105	347	310	258	915	4 020	
	b	301	260	242	248	233	235	5	1 524	199	155	133	487	2 011	
	c	78	71	67	63	67	53	–	399	29	31	21	81	480	
	d	42	43	32	35	42	28	–	222	21	14	13	48	270	
Köln	a	1 395	1 418	1 407	1 384	1 429	1 304	20	8 357	756	690	552	1 998	10 355	
	b	675	723	711	696	700	629	12	4 146	394	345	294	1 033	5 179	
	c	357	367	358	372	391	341	1	2 187	184	178	153	515	2 702	
	d	191	195	194	195	184	172	–	1 131	103	91	87	281	1 412	
Leverkusen	a	419	433	427	415	468	397	–	2 559	195	174	140	509	3 068	
	b	226	228	206	208	231	190	–	1 289	116	91	87	294	1 583	
	c	71	68	99	80	96	84	–	498	26	22	27	75	573	
	d	43	41	48	38	55	39	–	264	16	14	21	51	315	
Kreise															
Städteregion Aachen	a	977	959	970	927	992	910	4	5 739	489	423	346	1 258	6 997	
	b	504	458	485	473	469	481	2	2 872	263	235	196	694	3 566	
	c	152	152	143	131	148	120	2	848	59	39	22	120	968	
	d	85	75	75	78	74	67	1	455	33	22	10	65	520	
Düren	a	574	557	566	540	592	556	–	3 385	319	275	155	749	4 134	
	b	279	281	281	252	264	282	–	1 639	156	132	91	379	2 018	
	c	41	42	56	67	86	75	–	367	35	26	10	71	438	
	d	23	22	28	37	47	42	–	199	20	15	4	39	238	

Anmerkung Seite 86



## Noch: 2. Verteilung der Schülerpopulation 2009/2010

Verwaltungsbezirk a = Zusammen b = weiblich c = Ausländer/-innen zusammen d = Ausländerinnen		Schüler/-innen											ins- gesamt	
		davon im Schuljahrgang bzw. in der Bildungsstufe												
		05	06	07	08	09	10	ohne Jahr- gang <sup>1)</sup>	Sekun- dar- stufe I	11	12	13		Sekun- dar- stufe II
Noch: Kreise														
Rhein-Erft-Kreis	a	538	539	534	526	528	533	–	3 198	267	216	204	687	3 885
	b	268	267	261	280	273	264	–	1 613	138	104	85	327	1 940
	c	42	59	71	67	59	70	–	368	33	25	24	82	450
	d	24	35	43	35	27	44	–	208	20	10	11	41	249
Euskirchen														
	a	153	151	150	149	151	136	–	890	88	64	65	217	1 107
	b	79	78	85	73	77	69	–	461	43	39	38	120	581
	c	7	4	5	5	5	3	–	29	5	5	1	11	40
	d	5	2	1	4	2	2	–	16	4	2	1	7	23
Heinsberg														
	a	422	414	444	418	424	406	–	2 528	253	221	177	651	3 179
	b	223	216	227	214	201	204	–	1 285	157	125	90	372	1 657
	c	20	23	28	24	23	25	–	143	7	7	12	26	169
	d	13	14	16	10	10	11	–	74	7	7	7	21	95
Oberbergischer Kreis														
	a	594	590	580	574	599	585	–	3 522	364	263	229	856	4 378
	b	280	302	293	293	289	281	–	1 738	205	146	128	479	2 217
	c	66	45	63	48	55	69	–	346	34	22	16	72	418
	d	33	22	29	23	29	38	–	174	23	8	9	40	214
Rheinisch-Bergischer Kreis														
	a	329	326	327	323	322	314	–	1 941	192	177	138	507	2 448
	b	165	161	173	165	144	162	–	970	108	85	79	272	1 242
	c	24	20	20	24	14	16	–	118	13	5	8	26	144
	d	8	11	13	16	6	13	–	67	7	2	5	14	81
Rhein-Sieg-Kreis														
	a	520	519	520	512	531	495	–	3 097	371	335	312	1 018	4 115
	b	272	279	260	258	274	250	–	1 593	217	196	188	601	2 194
	c	21	23	32	26	28	42	–	172	26	22	22	70	242
	d	12	11	15	17	17	25	–	97	16	12	16	44	141
<b>Regierungsbezirk Köln</b>														
	<b>a</b>	<b>6 546</b>	<b>6 410</b>	<b>6 431</b>	<b>6 278</b>	<b>6 513</b>	<b>6 106</b>	<b>37</b>	<b>38 321</b>	<b>3 641</b>	<b>3 148</b>	<b>2 576</b>	<b>9 365</b>	<b>47 686</b>
	<b>b</b>	<b>3 272</b>	<b>3 253</b>	<b>3 224</b>	<b>3 160</b>	<b>3 155</b>	<b>3 047</b>	<b>19</b>	<b>19 130</b>	<b>1 996</b>	<b>1 653</b>	<b>1 409</b>	<b>5 058</b>	<b>24 188</b>
	<b>c</b>	<b>879</b>	<b>874</b>	<b>942</b>	<b>907</b>	<b>972</b>	<b>898</b>	<b>3</b>	<b>5 475</b>	<b>451</b>	<b>382</b>	<b>316</b>	<b>1 149</b>	<b>6 624</b>
	<b>d</b>	<b>479</b>	<b>471</b>	<b>494</b>	<b>488</b>	<b>493</b>	<b>481</b>	<b>1</b>	<b>2 907</b>	<b>270</b>	<b>197</b>	<b>184</b>	<b>651</b>	<b>3 558</b>
davon														
kreisfreie Städte														
	a	2 439	2 355	2 340	2 309	2 374	2 171	33	14 021	1 298	1 174	950	3 422	17 443
	b	1 202	1 211	1 159	1 152	1 164	1 054	17	6 959	709	591	514	1 814	8 773
	c	506	506	524	515	554	478	1	3 084	239	231	201	671	3 755
	d	276	279	274	268	281	239	–	1 617	140	119	121	380	1 997
Kreise														
	a	4 107	4 055	4 091	3 969	4 139	3 935	4	24 300	2 343	1 974	1 626	5 943	30 243
	b	2 070	2 042	2 065	2 008	1 991	1 993	2	12 171	1 287	1 062	895	3 244	15 415
	c	373	368	418	392	418	420	2	2 391	212	151	115	478	2 869
	d	203	192	220	220	212	242	1	1 290	130	78	63	271	1 561
Kreisfreie Städte														
Bottrop														
	a	316	323	323	311	349	279	4	1 905	106	111	106	323	2 228
	b	144	142	151	148	159	127	2	873	53	53	55	161	1 034
	c	63	67	93	71	100	62	–	456	20	22	17	59	515
	d	31	31	47	42	49	25	–	225	10	13	11	34	259
Gelsenkirchen														
	a	828	851	888	862	929	831	–	5 189	475	396	342	1 213	6 402
	b	414	420	428	416	447	406	–	2 531	267	216	185	668	3 199
	c	239	247	247	283	291	260	–	1 567	114	93	77	284	1 851
	d	115	126	137	142	147	129	–	796	70	47	40	157	953
Münster														
	a	207	185	183	185	183	176	–	1 119	146	138	133	417	1 536
	b	108	90	97	92	90	85	–	562	81	75	69	225	787
	c	–	1	1	3	2	3	–	10	2	1	2	5	15
	d	–	1	1	2	1	2	–	7	1	–	–	1	8

## Noch: 2. Verteilung der Schülerpopulation 2009/2010

Verwaltungsbezirk		Schüler/-innen											ins-gesamt	
		davon im Schuljahrgang bzw. in der Bildungsstufe												
		05	06	07	08	09	10	ohne Jahrgang <sup>1)</sup>	Sekundarstufe I	11	12	13		Sekundarstufe II
a = Zusammen														
b = weiblich														
c = Ausländer/-innen zusammen														
d = Ausländerinnen														
Kreise														
Borken	a	28	26	25	24	26	24	11	164	–	–	–	–	164
	b	15	13	13	12	12	14	9	88	–	–	–	–	88
	c	1	2	2	1	–	–	–	6	–	–	–	–	6
	d	1	1	2	–	–	–	–	4	–	–	–	–	4
Coesfeld														
	a	387	385	381	381	374	369	–	2 277	168	130	122	420	2 697
	b	199	198	193	194	176	187	–	1 147	95	57	66	218	1 365
	c	5	9	7	7	8	10	–	46	6	2	3	11	57
	d	4	3	3	5	3	6	–	24	5	1	2	8	32
Recklinghausen														
	a	1 522	1 574	1 633	1 557	1 756	1 583	4	9 629	670	486	346	1 502	11 131
	b	738	720	819	706	837	727	2	4 549	354	267	171	792	5 341
	c	344	349	367	358	407	321	–	2 146	127	77	50	254	2 400
	d	181	169	180	175	195	177	–	1 077	75	46	23	144	1 221
Steinfurt														
	a	421	391	388	388	387	372	–	2 347	182	212	177	571	2 918
	b	205	192	199	181	196	198	–	1 171	111	141	87	339	1 510
	c	16	18	17	14	12	12	–	89	5	7	3	15	104
	d	10	12	13	7	6	8	–	56	4	6	2	12	68
Warendorf														
	a	180	185	182	176	182	172	–	1 077	85	65	56	206	1 283
	b	179	93	103	100	92	88	–	655	59	30	33	122	777
	c	14	18	23	36	31	44	–	166	23	10	6	39	205
	d	14	11	16	25	18	24	–	108	11	6	3	20	128
Regierungsbezirk Münster														
	a	<b>3 889</b>	<b>3 920</b>	<b>4 003</b>	<b>3 884</b>	<b>4 186</b>	<b>3 806</b>	<b>19</b>	<b>23 707</b>	<b>1 832</b>	<b>1 538</b>	<b>1 282</b>	<b>4 652</b>	<b>28 359</b>
	b	<b>2 002</b>	<b>1 868</b>	<b>2 003</b>	<b>1 849</b>	<b>2 009</b>	<b>1 832</b>	<b>13</b>	<b>11 576</b>	<b>1 020</b>	<b>839</b>	<b>666</b>	<b>2 525</b>	<b>14 101</b>
	c	<b>682</b>	<b>711</b>	<b>757</b>	<b>773</b>	<b>851</b>	<b>712</b>	<b>–</b>	<b>4 486</b>	<b>297</b>	<b>212</b>	<b>158</b>	<b>667</b>	<b>5 153</b>
	d	<b>356</b>	<b>354</b>	<b>399</b>	<b>398</b>	<b>419</b>	<b>371</b>	<b>–</b>	<b>2 297</b>	<b>176</b>	<b>119</b>	<b>81</b>	<b>376</b>	<b>2 673</b>
davon														
kreisfreie Städte														
	a	1 351	1 359	1 394	1 358	1 461	1 286	4	8 213	727	645	581	1 953	10 166
	b	666	652	676	656	696	618	2	3 966	401	344	309	1 054	5 020
	c	302	315	341	357	393	325	–	2 033	136	116	96	348	2 381
	d	146	158	185	186	197	156	–	1 028	81	60	51	192	1 220
Kreise														
	a	2 538	2 561	2 609	2 526	2 725	2 520	15	15 494	1 105	893	701	2 699	18 193
	b	1 336	1 216	1 327	1 193	1 313	1 214	11	7 610	619	495	357	1 471	9 081
	c	380	396	416	416	458	387	–	2 453	161	96	62	319	2 772
	d	210	196	214	212	222	215	–	1 269	95	59	30	184	1 453
Kreisfreie Stadt														
Bielefeld														
	a	796	792	783	787	812	778	3	4 751	323	256	208	787	5 538
	b	399	419	411	388	434	394	3	2 448	175	149	121	445	2 893
	c	96	111	111	118	96	118	1	651	37	36	39	112	763
	d	53	60	51	55	58	71	1	349	17	25	25	67	416
Kreise														
Gütersloh														
	a	543	555	550	553	579	521	3	3 304	257	218	176	651	3 955
	b	252	296	291	276	290	260	1	1 666	152	126	86	364	2 030
	c	28	39	45	50	44	34	–	240	11	16	11	38	278
	d	13	22	23	27	27	13	–	125	8	7	7	22	147
Herford														
	a	903	938	924	896	903	860	1	5 425	395	342	323	1 060	6 485
	b	447	429	444	450	454	422	1	2 647	232	204	187	623	3 270
	c	106	108	108	86	108	86	–	602	34	29	48	111	713
	d	60	45	60	49	53	48	–	315	20	16	31	67	382
Höxter														
	a	–	–	–	–	–	–	–	–	–	–	–	–	–
	b	–	–	–	–	–	–	–	–	–	–	–	–	–
	c	–	–	–	–	–	–	–	–	–	–	–	–	–
	d	–	–	–	–	–	–	–	–	–	–	–	–	–

Anmerkung Seite 86

## Noch: 2. Verteilung der Schülerpopulation 2009/2010

Verwaltungsbezirk		Schüler/-innen											ins- gesamt	
		davon im Schuljahrgang bzw. in der Bildungsstufe												
		05	06	07	08	09	10	ohne Jahr- gang <sup>1)</sup>	Sekun- dar- stufe I	11	12	13		Sekun- dar- stufe II
Noch: Kreise														
Lippe	a	613	606	613	644	697	611	9	3 793	192	204	172	568	4 361
	b	290	311	311	320	344	312	6	1 894	113	117	103	333	2 227
	c	21	33	29	38	34	21	–	176	9	9	12	30	206
	d	10	20	16	14	19	11	–	90	4	7	9	20	110
Minden-Lübbecke														
	a	937	925	883	831	793	760	8	5 137	358	341	259	958	6 095
	b	450	444	438	398	366	375	5	2 476	183	191	141	515	2 991
	c	60	60	60	33	49	39	–	301	22	16	14	52	353
	d	32	32	29	16	26	16	–	151	15	7	8	30	181
Paderborn														
	a	335	333	310	294	312	325	7	1 916	125	135	79	339	2 255
	b	145	155	136	127	148	143	3	857	54	65	32	151	1 008
	c	17	22	24	22	29	25	–	139	9	4	5	18	157
	d	10	10	11	12	13	13	–	69	4	2	1	7	76
<b>Regierungsbezirk Detmold</b>														
	<b>a</b>	<b>4 127</b>	<b>4 149</b>	<b>4 063</b>	<b>4 005</b>	<b>4 096</b>	<b>3 855</b>	<b>31</b>	<b>24 326</b>	<b>1 650</b>	<b>1 496</b>	<b>1 217</b>	<b>4 363</b>	<b>28 689</b>
	<b>b</b>	<b>1 983</b>	<b>2 054</b>	<b>2 031</b>	<b>1 959</b>	<b>2 036</b>	<b>1 906</b>	<b>19</b>	<b>11 988</b>	<b>909</b>	<b>852</b>	<b>670</b>	<b>2 431</b>	<b>14 419</b>
	<b>c</b>	<b>328</b>	<b>373</b>	<b>377</b>	<b>347</b>	<b>360</b>	<b>323</b>	<b>1</b>	<b>2 109</b>	<b>122</b>	<b>110</b>	<b>129</b>	<b>361</b>	<b>2 470</b>
	<b>d</b>	<b>178</b>	<b>189</b>	<b>190</b>	<b>173</b>	<b>196</b>	<b>172</b>	<b>1</b>	<b>1 099</b>	<b>68</b>	<b>64</b>	<b>81</b>	<b>213</b>	<b>1 312</b>
davon kreisfreie Stadt														
	a	796	792	783	787	812	778	3	4 751	323	256	208	787	5 538
	b	399	419	411	388	434	394	3	2 448	175	149	121	445	2 893
	c	96	111	111	118	96	118	1	651	37	36	39	112	763
	d	53	60	51	55	58	71	1	349	17	25	25	67	416
Kreise														
	a	3 331	3 357	3 280	3 218	3 284	3 077	28	19 575	1 327	1 240	1 009	3 576	23 151
	b	1 584	1 635	1 620	1 571	1 602	1 512	16	9 540	734	703	549	1 986	11 526
	c	232	262	266	229	264	205	–	1 458	85	74	90	249	1 707
	d	125	129	139	118	138	101	–	750	51	39	56	146	896
Kreisfreie Städte														
Bochum														
	a	779	792	782	766	813	757	35	4 724	463	398	308	1 169	5 893
	b	370	387	389	388	410	378	23	2 345	271	234	168	673	3 018
	c	99	93	110	91	107	107	2	609	64	51	30	145	754
	d	46	46	61	40	48	54	1	296	37	28	14	79	375
Dortmund														
	a	1 260	1 239	1 299	1 289	1 330	1 213	–	7 630	546	516	480	1 542	9 172
	b	601	604	673	637	634	628	–	3 777	281	294	255	830	4 607
	c	312	317	331	330	337	289	–	1 916	109	80	89	278	2 194
	d	155	161	169	175	152	152	–	964	54	43	47	144	1 108
Hagen														
	a	490	483	478	469	506	455	–	2 881	265	214	207	686	3 567
	b	237	244	223	221	242	211	–	1 378	141	120	125	386	1 764
	c	95	75	89	76	81	69	–	485	52	40	33	125	610
	d	56	44	44	35	36	39	–	254	29	21	20	70	324
Hamm														
	a	350	354	344	339	339	318	–	2 044	118	98	86	302	2 346
	b	163	187	186	179	160	174	–	1 049	63	57	44	164	1 213
	c	56	55	56	65	61	53	–	346	24	14	17	55	401
	d	32	26	27	33	31	29	–	178	17	7	9	33	211
Herne														
	a	450	442	433	430	461	398	–	2 614	140	151	125	416	3 030
	b	220	215	205	231	236	210	–	1 317	58	76	65	199	1 516
	c	145	123	117	112	128	97	–	722	22	32	35	89	811
	d	64	58	50	61	76	55	–	364	9	14	19	42	406
Kreise														
Ennepe-Ruhr-Kreis														
	a	635	664	678	678	701	666	–	4 022	386	284	293	963	4 985
	b	278	313	317	336	347	319	–	1 910	214	153	169	536	2 446
	c	62	80	61	81	71	75	–	430	34	22	32	88	518
	d	27	33	28	43	37	36	–	204	24	16	21	61	265

## Noch: 2. Verteilung der Schülerpopulation 2009/2010

Verwaltungsbezirk a = Zusammen b = weiblich c = Ausländer/-innen zusammen d = Ausländerinnen		Schüler/-innen												ins- gesamt	
		davon im Schuljahrgang bzw. in der Bildungsstufe													
		05	06	07	08	09	10	ohne Jahr- gang <sup>1)</sup>	Sekun- dar- stufe I	11	12	13	Sekun- dar- stufe II		
Noch: Kreise															
Hochsauerlandkreis		a	-	-	-	-	-	-	-	-	-	-	-	-	
		b	-	-	-	-	-	-	-	-	-	-	-	-	
		c	-	-	-	-	-	-	-	-	-	-	-	-	
		d	-	-	-	-	-	-	-	-	-	-	-	-	
Märkischer Kreis		a	808	682	661	639	664	616	-	4 070	343	307	251	901	4 971
		b	408	332	325	317	333	311	-	2 026	214	202	140	556	2 582
		c	142	114	109	91	106	86	-	648	42	44	47	133	781
		d	73	57	53	44	53	50	-	330	26	30	27	83	413
Olpe		a	-	-	-	-	-	-	-	-	-	-	-	-	-
		b	-	-	-	-	-	-	-	-	-	-	-	-	-
		c	-	-	-	-	-	-	-	-	-	-	-	-	-
		d	-	-	-	-	-	-	-	-	-	-	-	-	-
Siegen-Wittgenstein		a	378	386	377	375	373	380	-	2 269	215	223	197	635	2 904
		b	189	199	191	187	197	182	-	1 145	125	129	112	366	1 511
		c	31	41	41	35	40	48	-	236	20	19	25	64	300
		d	17	18	23	23	26	25	-	132	12	13	14	39	171
Soest		a	118	121	117	121	114	113	-	704	99	40	48	187	891
		b	61	66	59	58	59	58	-	361	72	25	28	125	486
		c	7	4	6	4	5	2	-	28	11	1	-	12	40
		d	3	3	4	1	3	1	-	15	8	1	-	9	24
Unna		a	1 262	1 303	1 263	1 274	1 259	1 169	1	7 531	619	490	411	1 520	9 051
		b	618	631	627	643	622	565	1	3 707	340	268	222	830	4 537
		c	122	190	177	212	183	191	-	1 075	66	54	41	161	1 236
		d	57	93	94	116	89	109	-	558	34	31	16	81	639
<b>Regierungsbezirk Arnsberg</b>		<b>a</b>	<b>6 530</b>	<b>6 466</b>	<b>6 432</b>	<b>6 380</b>	<b>6 560</b>	<b>6 085</b>	<b>36</b>	<b>38 489</b>	<b>3 194</b>	<b>2 721</b>	<b>2 406</b>	<b>8 321</b>	<b>46 810</b>
		<b>b</b>	<b>3 145</b>	<b>3 178</b>	<b>3 195</b>	<b>3 197</b>	<b>3 240</b>	<b>3 036</b>	<b>24</b>	<b>19 015</b>	<b>1 779</b>	<b>1 558</b>	<b>1 328</b>	<b>4 665</b>	<b>23 680</b>
		<b>c</b>	<b>1 071</b>	<b>1 092</b>	<b>1 097</b>	<b>1 097</b>	<b>1 119</b>	<b>1 017</b>	<b>2</b>	<b>6 495</b>	<b>444</b>	<b>357</b>	<b>349</b>	<b>1 150</b>	<b>7 645</b>
		<b>d</b>	<b>530</b>	<b>539</b>	<b>553</b>	<b>571</b>	<b>551</b>	<b>550</b>	<b>1</b>	<b>3 295</b>	<b>250</b>	<b>204</b>	<b>187</b>	<b>641</b>	<b>3 936</b>
davon															
kreisfreie Städte		a	3 329	3 310	3 336	3 293	3 449	3 141	35	19 893	1 532	1 377	1 206	4 115	24 008
		b	1 591	1 637	1 676	1 656	1 682	1 601	23	9 866	814	781	657	2 252	12 118
		c	707	663	703	674	714	615	2	4 078	271	217	204	692	4 770
		d	353	335	351	344	343	329	1	2 056	146	113	109	368	2 424
Kreise		a	3 201	3 156	3 096	3 087	3 111	2 944	1	18 596	1 662	1 344	1 200	4 206	22 802
		b	1 554	1 541	1 519	1 541	1 558	1 435	1	9 149	965	777	671	2 413	11 562
		c	364	429	394	423	405	402	-	2 417	173	140	145	458	2 875
		d	177	204	202	227	208	221	-	1 239	104	91	78	273	1 512
<b>Nordrhein-Westfalen</b>		<b>a</b>	<b>32 271</b>	<b>32 159</b>	<b>32 227</b>	<b>31 783</b>	<b>33 029</b>	<b>31 004</b>	<b>132</b>	<b>192 605</b>	<b>16 472</b>	<b>14 112</b>	<b>11 769</b>	<b>42 353</b>	<b>234 958</b>
		<b>b</b>	<b>16 051</b>	<b>15 973</b>	<b>16 151</b>	<b>15 813</b>	<b>16 245</b>	<b>15 338</b>	<b>82</b>	<b>95 653</b>	<b>8 991</b>	<b>7 803</b>	<b>6 388</b>	<b>23 182</b>	<b>118 835</b>
		<b>c</b>	<b>5 040</b>	<b>5 095</b>	<b>5 342</b>	<b>5 217</b>	<b>5 496</b>	<b>5 049</b>	<b>6</b>	<b>31 245</b>	<b>2 281</b>	<b>1 808</b>	<b>1 596</b>	<b>5 685</b>	<b>36 930</b>
		<b>d</b>	<b>2 627</b>	<b>2 613</b>	<b>2 785</b>	<b>2 729</b>	<b>2 805</b>	<b>2 673</b>	<b>3</b>	<b>16 235</b>	<b>1 309</b>	<b>1 007</b>	<b>910</b>	<b>3 226</b>	<b>19 461</b>
davon															
kreisfreie Städte		a	15 637	15 575	15 684	15 596	16 219	15 088	78	93 877	8 122	6 980	5 875	20 977	114 854
		b	7 727	7 791	7 893	7 817	8 047	7 517	48	46 840	4 368	3 838	3 173	11 379	58 219
		c	3 350	3 231	3 477	3 359	3 511	3 232	4	20 164	1 474	1 187	1 041	3 702	23 866
		d	1 716	1 677	1 810	1 735	1 800	1 693	2	10 433	832	648	600	2 080	12 513
Kreise		a	16 634	16 584	16 543	16 187	16 810	15 916	54	98 728	8 350	7 132	5 894	21 376	120 104
		b	8 324	8 182	8 258	7 996	8 198	7 821	34	48 813	4 623	3 965	3 215	11 803	60 616
		c	1 690	1 864	1 865	1 858	1 985	1 817	2	11 081	807	621	555	1 983	13 064
		d	911	936	975	994	1 005	980	1	5 802	477	359	310	1 146	6 948

Anmerkung Seite 86

## 3. Schulabgänger/-innen im Abgangsjahr 2009

Verwaltungsbezirk a = Zusammen b = weiblich c = Ausländer/-innen zusammen d = Ausländerinnen		Schulabgänger/-innen								
		mit Hauptschulabschluss nach Jahrgang 09		mit Haupt- schulab- schluss nach Jahrgang 10	mit mittlerem Schulab- schluss (Fachoberschulreife)		mit Fachhoch- schul- reife	mit Hoch- schul- reife	ohne Haupt- schul- abschluss	ins- gesamt
		zusammen	darunter mit Qualifikation		zusammen	darunter mit Qualifikation				
Kreisfreie Städte										
Düsseldorf	a	35	19	99	358	208	34	174	38	738
	b	18	10	59	161	101	12	94	22	366
	c	8	5	31	122	65	12	53	10	236
	d	5	3	22	66	41	5	27	5	130
Duisburg	a	71	50	521	749	226	85	473	46	1 945
	b	32	22	251	364	113	41	269	14	971
	c	18	10	167	171	47	24	97	8	485
	d	10	5	82	84	29	14	59	2	251
Essen	a	44	37	268	483	95	83	324	61	1 263
	b	25	20	129	216	40	43	174	34	621
	c	7	7	51	79	18	17	33	14	201
	d	3	3	26	37	9	8	21	7	102
Krefeld	a	23	22	110	197	56	19	186	24	559
	b	7	7	49	85	25	11	110	10	272
	c	1	1	24	25	5	4	10	3	67
	d	–	–	14	16	4	4	5	–	39
Mönchengladbach	a	15	12	102	252	89	76	235	7	687
	b	11	10	49	124	47	42	144	2	372
	c	5	5	17	29	9	13	39	1	104
	d	5	5	9	12	5	6	26	–	58
Mülheim an der Ruhr	a	17	16	76	218	85	50	231	19	611
	b	6	5	35	113	42	26	132	8	320
	c	5	5	12	30	14	2	23	4	76
	d	3	3	4	15	7	1	12	2	37
Oberhausen	a	36	16	190	253	58	27	188	38	732
	b	18	7	87	116	29	15	92	15	343
	c	7	7	48	52	10	10	25	10	152
	d	2	2	26	21	5	6	11	6	72
Remscheid	a	2	2	79	133	23	29	93	10	346
	b	2	2	38	72	16	19	59	8	198
	c	–	–	31	29	9	3	26	1	90
	d	–	–	14	18	6	1	17	1	51
Solingen	a	16	15	87	214	60	34	202	6	559
	b	7	7	44	109	39	19	110	4	293
	c	5	5	13	37	7	5	26	1	87
	d	1	1	8	23	5	1	14	–	47
Wuppertal	a	20	17	110	313	100	69	341	17	870
	b	9	7	51	162	47	37	197	4	460
	c	5	4	28	31	6	14	56	3	137
	d	2	2	13	17	2	6	35	1	74
Kreise										
Kleve	a	–	–	27	103	34	6	39	–	175
	b	–	–	12	39	12	3	25	–	79
	c	–	–	–	–	–	–	2	–	2
	d	–	–	–	–	–	–	1	–	1
Mettmann	a	29	11	124	334	92	34	259	29	809
	b	10	5	61	156	42	15	137	15	394
	c	3	1	32	58	15	9	37	8	147
	d	–	–	14	26	9	6	20	2	68

## Noch: 3. Schulabgänger/-innen im Abgangsjahr 2009

Verwaltungsbezirk a = Zusammen b = weiblich c = Ausländer/-innen zusammen d = Ausländerinnen		Schulabgänger/-innen								
		mit Hauptschulabschluss nach Jahrgang 09		mit Haupt- schulab- schluss nach Jahrgang 10	mit mittlerem Schulab- schluss (Fachoberschulreife)		mit Fachhoch- schul- reife	mit Hoch- schul- reife	ohne Haupt- schul- abschluss	ins- gesamt
		zusammen	darunter mit Qualifikation		zusammen	darunter mit Qualifikation				
Noch: Kreise										
Rhein-Kreis Neuss	a	22	6	113	279	94	45	241	7	707
	b	9	5	53	133	45	22	139	5	361
	c	1	1	9	30	10	12	30	2	84
	d	1	1	8	12	2	3	16	2	42
Viersen	a	4	2	102	231	61	33	177	2	549
	b	3	2	45	111	28	17	99	1	276
	c	1	–	10	14	3	2	19	1	47
	d	–	–	4	8	3	2	14	1	29
Wesel	a	54	37	326	561	137	78	343	38	1 400
	b	25	17	139	274	62	38	203	15	694
	c	7	4	47	47	12	11	27	8	147
	d	2	1	26	24	8	7	19	2	80
<b>Regierungsbezirk Düsseldorf</b>	<b>a</b>	<b>388</b>	<b>262</b>	<b>2 334</b>	<b>4 678</b>	<b>1 418</b>	<b>702</b>	<b>3 506</b>	<b>342</b>	<b>11 950</b>
	<b>b</b>	<b>182</b>	<b>126</b>	<b>1 102</b>	<b>2 235</b>	<b>688</b>	<b>360</b>	<b>1 984</b>	<b>157</b>	<b>6 020</b>
	<b>c</b>	<b>73</b>	<b>55</b>	<b>520</b>	<b>754</b>	<b>230</b>	<b>138</b>	<b>503</b>	<b>74</b>	<b>2 062</b>
	<b>d</b>	<b>34</b>	<b>26</b>	<b>270</b>	<b>379</b>	<b>135</b>	<b>70</b>	<b>297</b>	<b>31</b>	<b>1 081</b>
davon										
kreisfreie Städte	a	279	206	1 642	3 170	1 000	506	2 447	266	8 310
	b	135	97	792	1 522	499	265	1 381	121	4 216
	c	61	49	422	605	190	104	388	55	1 635
	d	31	24	218	309	113	52	227	24	861
Kreise	a	109	56	692	1 508	418	196	1 059	76	3 640
	b	47	29	310	713	189	95	603	36	1 804
	c	12	6	98	149	40	34	115	19	427
	d	3	2	52	70	22	18	70	7	220
Kreisfreie Städte										
Bonn	a	11	5	68	206	81	47	225	3	560
	b	6	2	36	104	41	26	124	2	298
	c	4	2	9	33	11	9	20	1	76
	d	2	–	7	21	8	6	11	1	48
Köln	a	47	24	257	506	102	73	450	29	1 362
	b	14	6	118	251	46	41	233	10	667
	c	9	5	88	118	16	22	97	6	340
	d	4	2	41	61	7	12	53	3	174
Leverkusen	a	17	17	62	176	54	21	121	17	414
	b	10	10	31	89	29	12	62	9	213
	c	3	3	8	42	12	5	17	2	77
	d	1	1	5	20	7	3	9	–	38
Kreise										
Städteregion Aachen	a	45	20	192	372	105	45	312	14	980
	b	19	9	99	186	52	21	146	7	478
	c	9	5	39	40	6	5	19	2	114
	d	5	2	21	23	4	2	7	–	58
Düren	a	23	11	145	305	103	26	161	7	667
	b	10	6	77	161	56	16	82	4	350
	c	3	2	20	35	13	2	19	2	81
	d	2	2	12	20	5	1	10	1	46
Rhein-Erft-Kreis	a	5	5	112	209	70	23	172	8	529
	b	2	2	53	119	43	11	87	6	278
	c	1	1	32	25	10	8	15	2	83
	d	1	1	11	14	5	4	8	2	40

## Noch: 3. Schulabgänger/-innen im Abgangsjahr 2009

Verwaltungsbezirk a = Zusammen b = weiblich c = Ausländer/-innen zusammen d = Ausländerinnen		Schulabgänger/-innen								
		mit Hauptschulabschluss nach Jahrgang 09		mit Haupt- schulab- schluss nach Jahrgang 10	mit mittlerem Schulab- schluss (Fachoberschulreife)		mit Fachhoch- schul- reife	mit Hoch- schul- reife	ohne Haupt- schul- abschluss	ins- gesamt
		zusammen	darunter mit Qualifikation		zusammen	darunter mit Qualifikation				
Noch: Kreise										
Euskirchen	a	2	2	26	55	14	7	41	2	133
	b	1	1	9	29	5	2	23	1	65
	c	–	–	1	1	–	–	5	–	7
	d	–	–	–	1	–	–	4	–	5
Heinsberg	a	13	12	85	184	51	39	136	4	461
	b	5	5	43	85	33	27	75	3	238
	c	–	–	5	5	–	7	5	–	22
	d	–	–	3	1	–	7	2	–	13
Oberbergischer Kreis	a	20	8	160	221	44	57	152	19	629
	b	11	3	69	115	26	31	90	10	326
	c	4	–	21	19	1	2	8	2	56
	d	3	–	11	10	1	1	5	1	31
Rheinisch-Bergischer Kreis	a	8	3	68	143	53	10	133	3	365
	b	4	2	26	73	30	4	84	2	193
	c	1	1	4	7	–	1	10	–	23
	d	–	–	2	2	–	1	7	–	12
Rhein-Sieg-Kreis	a	12	4	42	191	77	43	261	4	553
	b	5	2	16	86	31	25	150	3	285
	c	1	1	6	20	7	2	21	–	50
	d	–	–	2	12	4	2	11	–	27
<b>Regierungsbezirk Köln</b>	<b>a</b>	<b>203</b>	<b>111</b>	<b>1 217</b>	<b>2 568</b>	<b>754</b>	<b>391</b>	<b>2 164</b>	<b>110</b>	<b>6 653</b>
	<b>b</b>	<b>87</b>	<b>48</b>	<b>577</b>	<b>1 298</b>	<b>392</b>	<b>216</b>	<b>1 156</b>	<b>57</b>	<b>3 391</b>
	<b>c</b>	<b>35</b>	<b>20</b>	<b>233</b>	<b>345</b>	<b>76</b>	<b>63</b>	<b>236</b>	<b>17</b>	<b>929</b>
	<b>d</b>	<b>18</b>	<b>8</b>	<b>115</b>	<b>185</b>	<b>41</b>	<b>39</b>	<b>127</b>	<b>8</b>	<b>492</b>
davon										
kreisfreie Städte	a	75	46	387	888	237	141	796	49	2 336
	b	30	18	185	444	116	79	419	21	1 178
	c	16	10	105	193	39	36	134	9	493
	d	7	3	53	102	22	21	73	4	260
Kreise	a	128	65	830	1 680	517	250	1 368	61	4 317
	b	57	30	392	854	276	137	737	36	2 213
	c	19	10	128	152	37	27	102	8	436
	d	11	5	62	83	19	18	54	4	232
Kreisfreie Städte										
Bottrop	a	22	14	119	91	20	6	75	25	338
	b	5	2	63	47	4	5	34	15	169
	c	10	9	27	17	2	1	8	9	72
	d	1	1	16	12	–	1	4	3	37
Gelsenkirchen	a	44	37	238	319	62	54	287	54	996
	b	17	16	108	170	33	27	175	18	515
	c	24	22	122	83	6	11	44	30	314
	d	12	11	63	44	2	6	34	10	169
Münster	a	–	–	4	61	34	8	124	–	197
	b	–	–	3	28	15	4	64	–	99
	c	–	–	–	2	2	–	1	–	3
	d	–	–	–	1	1	–	1	–	2

## Noch: 3. Schulabgänger/-innen im Abgangsjahr 2009

Verwaltungsbezirk a = Zusammen b = weiblich c = Ausländer/-innen zusammen d = Ausländerinnen		Schulabgänger/-innen								
		mit Hauptschulabschluss nach Jahrgang 09		mit Haupt- schulab- schluss nach Jahrgang 10	mit mittlerem Schulab- schluss (Fachoberschulreife)		mit Fachhoch- schul- reife	mit Hoch- schul- reife	ohne Haupt- schul- abschluss	ins- gesamt
		zusammen	darunter mit Qualifikation		zusammen	darunter mit Qualifikation				
Kreise										
Borken	a	–	–	5	15	9	–	–	4	24
	b	–	–	2	8	6	–	–	2	12
	c	–	–	–	1	1	–	–	1	2
	d	–	–	–	1	1	–	–	–	1
Coesfeld										
	a	2	–	51	178	72	18	117	–	366
	b	2	–	27	91	33	10	65	–	195
	c	–	–	1	6	1	1	1	–	9
	d	–	–	–	4	1	1	–	–	5
Recklinghausen										
	a	81	46	464	560	135	84	315	74	1 578
	b	35	22	211	275	56	53	165	32	771
	c	14	7	129	93	13	11	53	13	313
	d	6	4	51	51	4	7	26	4	145
Steinfurt										
	a	3	3	73	174	67	16	124	3	393
	b	1	1	29	84	45	8	66	–	188
	c	1	1	11	9	–	1	3	–	25
	d	–	–	6	4	–	–	2	–	12
Warendorf										
	a	11	5	42	44	13	12	46	5	160
	b	2	–	24	24	9	7	23	2	82
	c	5	4	15	6	1	4	12	2	44
	d	1	–	10	3	1	3	7	1	25
<b>Regierungsbezirk Münster</b>										
	<b>a</b>	<b>163</b>	<b>105</b>	<b>996</b>	<b>1 442</b>	<b>412</b>	<b>198</b>	<b>1 088</b>	<b>165</b>	<b>4 052</b>
	<b>b</b>	<b>62</b>	<b>41</b>	<b>467</b>	<b>727</b>	<b>201</b>	<b>114</b>	<b>592</b>	<b>69</b>	<b>2 031</b>
	<b>c</b>	<b>54</b>	<b>43</b>	<b>305</b>	<b>217</b>	<b>26</b>	<b>29</b>	<b>122</b>	<b>55</b>	<b>782</b>
	<b>d</b>	<b>20</b>	<b>16</b>	<b>146</b>	<b>120</b>	<b>10</b>	<b>18</b>	<b>74</b>	<b>18</b>	<b>396</b>
davon										
kreisfreie Städte										
	a	66	51	361	471	116	68	486	79	1 531
	b	22	18	174	245	52	36	273	33	783
	c	34	31	149	102	10	12	53	39	389
	d	13	12	79	57	3	7	39	13	208
Kreise										
	a	97	54	635	971	296	130	602	86	2 521
	b	40	23	293	482	149	78	319	36	1 248
	c	20	12	156	115	16	17	69	16	393
	d	7	4	67	63	7	11	35	5	188
Kreisfreie Stadt										
Bielefeld										
	a	16	7	166	395	115	48	197	22	844
	b	9	4	73	213	60	27	109	12	443
	c	3	3	45	42	9	16	24	8	138
	d	1	1	21	24	4	8	16	4	74
Kreise										
Gütersloh										
	a	23	5	123	254	70	26	146	14	586
	b	9	2	60	121	37	11	83	6	290
	c	1	–	19	20	5	2	4	1	47
	d	–	–	9	11	4	1	4	–	25
Herford										
	a	26	11	237	343	83	40	255	14	915
	b	11	7	103	132	43	25	145	11	427
	c	4	1	39	38	5	6	17	2	106
	d	3	1	20	14	1	3	11	–	51
Höxter										
	a	–	–	–	–	–	–	–	–	–
	b	–	–	–	–	–	–	–	–	–
	c	–	–	–	–	–	–	–	–	–
	d	–	–	–	–	–	–	–	–	–



## Noch: 3. Schulabgänger/-innen im Abgangsjahr 2009

Verwaltungsbezirk a = Zusammen b = weiblich c = Ausländer/-innen zusammen d = Ausländerinnen		Schulabgänger/-innen								insgesamt	
		mit Hauptschulabschluss nach Jahrgang 09		mit Hauptschulabschluss nach Jahrgang 10	mit mittlerem Schulabschluss (Fachoberschulreife)		mit Fachhochschulreife	mit Hochschulreife	ohne Hauptschulabschluss		
		zusammen	darunter mit Qualifikation		zusammen	darunter mit Qualifikation					
Noch: Kreise											
Lippe		a	21	10	124	363	168	14	132	15	669
		b	8	5	49	180	89	8	74	4	323
		c	2	1	17	15	3	1	6	–	41
		d	1	–	9	5	–	–	6	–	21
Minden-Lübbecke		a	24	13	168	292	91	48	247	18	797
		b	17	9	74	146	43	24	136	8	405
		c	1	1	16	14	4	4	14	1	50
		d	1	1	7	6	2	3	10	–	27
Paderborn		a	18	1	82	123	33	7	69	12	311
		b	3	–	39	52	13	5	25	7	131
		c	1	–	6	8	1	–	5	4	24
		d	–	–	1	4	–	–	3	2	10
<b>Regierungsbezirk Detmold</b>		<b>a</b>	<b>128</b>	<b>47</b>	<b>900</b>	<b>1 770</b>	<b>560</b>	<b>183</b>	<b>1 046</b>	<b>95</b>	<b>4 122</b>
		<b>b</b>	<b>57</b>	<b>27</b>	<b>398</b>	<b>844</b>	<b>285</b>	<b>100</b>	<b>572</b>	<b>48</b>	<b>2 019</b>
		<b>c</b>	<b>12</b>	<b>6</b>	<b>142</b>	<b>137</b>	<b>27</b>	<b>29</b>	<b>70</b>	<b>16</b>	<b>406</b>
		<b>d</b>	<b>6</b>	<b>3</b>	<b>67</b>	<b>64</b>	<b>11</b>	<b>15</b>	<b>50</b>	<b>6</b>	<b>208</b>
davon kreisfreie Stadt		a	16	7	166	395	115	48	197	22	844
		b	9	4	73	213	60	27	109	12	443
		c	3	3	45	42	9	16	24	8	138
		d	1	1	21	24	4	8	16	4	74
Kreise		a	112	40	734	1 375	445	135	849	73	3 278
		b	48	23	325	631	225	73	463	36	1 576
		c	9	3	97	95	18	13	46	8	268
		d	5	2	46	40	7	7	34	2	134
Kreisfreie Städte											
Bochum		a	32	8	161	343	81	58	293	29	916
		b	16	5	70	174	47	26	169	14	469
		c	9	6	31	49	8	11	29	6	135
		d	5	4	23	21	5	6	20	2	77
Dortmund		a	59	54	342	548	166	80	356	83	1 468
		b	25	21	178	258	81	37	194	42	734
		c	14	13	104	122	29	20	56	26	342
		d	8	7	52	56	15	12	30	13	171
Hagen		a	7	6	104	167	26	50	142	20	490
		b	3	3	42	87	14	25	77	15	249
		c	2	1	22	31	3	14	20	3	92
		d	–	–	10	14	–	8	8	3	43
Hamm		a	2	2	105	126	46	18	57	10	318
		b	2	2	54	71	28	11	21	5	164
		c	–	–	21	17	6	7	13	8	66
		d	–	–	12	12	4	4	6	4	38
Herne		a	40	16	106	192	42	22	109	27	496
		b	21	10	50	110	25	11	58	13	263
		c	13	5	29	39	8	10	28	13	132
		d	6	4	17	27	6	5	13	3	71
Kreise											
Ennepe-Ruhr-Kreis		a	18	4	166	289	68	29	222	9	733
		b	6	1	72	137	42	19	117	4	355
		c	1	–	35	31	7	3	20	2	92
		d	–	–	19	15	3	3	12	–	49

## Noch: 3. Schulabgänger/-innen im Abgangsjahr 2009

Verwaltungsbezirk a = Zusammen b = weiblich c = Ausländer/-innen zusammen d = Ausländerinnen		Schulabgänger/-innen								
		mit Hauptschulabschluss nach Jahrgang 09		mit Haupt- schulab- schluss nach Jahrgang 10	mit mittlerem Schulab- schluss (Fachoberschulreife)		mit Fachhoch- schul- reife	mit Hoch- schul- reife	ohne Haupt- schul- abschluss	ins- gesamt
		zusammen	darunter mit Qualifikation		zusammen	darunter mit Qualifikation				
Noch: Kreise										
Hochsauerlandkreis	a	-	-	-	-	-	-	-	-	-
	b	-	-	-	-	-	-	-	-	-
	c	-	-	-	-	-	-	-	-	-
	d	-	-	-	-	-	-	-	-	-
Märkischer Kreis	a	20	18	151	286	71	52	200	14	723
	b	9	8	73	132	33	29	115	7	365
	c	4	4	22	34	8	11	27	3	101
	d	2	2	13	17	2	7	17	2	58
Olpe	a	-	-	-	-	-	-	-	-	-
	b	-	-	-	-	-	-	-	-	-
	c	-	-	-	-	-	-	-	-	-
	d	-	-	-	-	-	-	-	-	-
Siegen-Wittgenstein	a	2	1	87	163	48	24	177	3	456
	b	2	1	44	74	27	10	117	1	248
	c	1	-	13	11	3	3	13	-	41
	d	1	-	8	4	1	2	10	-	25
Soest	a	2	2	26	30	9	-	30	-	88
	b	2	2	14	12	3	-	18	-	46
	c	-	-	1	1	-	-	2	-	4
	d	-	-	-	-	-	-	2	-	2
Unna	a	31	13	311	528	184	82	337	31	1 320
	b	18	9	146	258	89	47	190	14	673
	c	5	1	67	69	21	11	34	6	192
	d	2	-	36	42	14	5	20	2	107
<b>Regierungsbezirk Arnsberg</b>	<b>a</b>	<b>213</b>	<b>124</b>	<b>1 559</b>	<b>2 672</b>	<b>741</b>	<b>415</b>	<b>1 923</b>	<b>226</b>	<b>7 008</b>
	<b>b</b>	<b>104</b>	<b>62</b>	<b>743</b>	<b>1 313</b>	<b>389</b>	<b>215</b>	<b>1 076</b>	<b>115</b>	<b>3 566</b>
	<b>c</b>	<b>49</b>	<b>30</b>	<b>345</b>	<b>404</b>	<b>93</b>	<b>90</b>	<b>242</b>	<b>67</b>	<b>1 197</b>
	<b>d</b>	<b>24</b>	<b>17</b>	<b>190</b>	<b>208</b>	<b>50</b>	<b>52</b>	<b>138</b>	<b>29</b>	<b>641</b>
davon										
kreisfreie Städte	a	140	86	818	1 376	361	228	957	169	3 688
	b	67	41	394	700	195	110	519	89	1 879
	c	38	25	207	258	54	62	146	56	767
	d	19	15	114	130	30	35	77	25	400
Kreise	a	73	38	741	1 296	380	187	966	57	3 320
	b	37	21	349	613	194	105	557	26	1 687
	c	11	5	138	146	39	28	96	11	430
	d	5	2	76	78	20	17	61	4	241
<b>Nordrhein-Westfalen</b>	<b>a</b>	<b>1 095</b>	<b>649</b>	<b>7 006</b>	<b>13 130</b>	<b>3 885</b>	<b>1 889</b>	<b>9 727</b>	<b>938</b>	<b>33 785</b>
	<b>b</b>	<b>492</b>	<b>304</b>	<b>3 287</b>	<b>6 417</b>	<b>1 955</b>	<b>1 005</b>	<b>5 380</b>	<b>446</b>	<b>17 027</b>
	<b>c</b>	<b>223</b>	<b>154</b>	<b>1 545</b>	<b>1 857</b>	<b>452</b>	<b>349</b>	<b>1 173</b>	<b>229</b>	<b>5 376</b>
	<b>d</b>	<b>102</b>	<b>70</b>	<b>788</b>	<b>956</b>	<b>247</b>	<b>194</b>	<b>686</b>	<b>92</b>	<b>2 818</b>
davon										
kreisfreie Städte	a	576	396	3 374	6 300	1 829	991	4 883	585	16 709
	b	263	178	1 618	3 124	922	517	2 701	276	8 499
	c	152	118	928	1 200	302	230	745	167	3 422
	d	71	55	485	622	172	123	432	70	1 803
Kreise	a	519	253	3 632	6 830	2 056	898	4 844	353	17 076
	b	229	126	1 669	3 293	1 033	488	2 679	170	8 528
	c	71	36	617	657	150	119	428	62	1 954
	d	31	15	303	334	75	71	254	22	1 015

## 4. Lehrergrunddaten 2009/2010

Verwaltungsbezirk	Lehrer/-innen													
	insgesamt	in % aller Lehrer/-innen	weiblich			ausländisch			darunter					
			Anzahl	in % aller Lehrerinnen	in % von Spalte 1	Anzahl	in % aller Lehrer/-innen	in % von Spalte 1	hauptamtlich/TV-L			vollzeitbeschäftigt		
									Anzahl	in % aller Lehrer/-innen	in % von Spalte 1	Anzahl	in % aller Lehrer/-innen	in % von Spalte 1
1	2	3	4	5	6	7	8	9	10	11	12	13	14	
<b>Kreisfreie Städte</b>														
Düsseldorf	462	2,4	272	2,5	58,9	82	40,0	17,7	437	2,5	94,6	242	2,0	52,4
Duisburg	1 027	5,4	570	5,2	55,5	4	2,0	0,4	966	5,5	94,1	698	5,9	68,0
Essen	749	4,0	456	4,2	60,9	7	3,4	0,9	680	3,9	90,8	481	4,1	64,2
Krefeld	337	1,8	198	1,8	58,8	5	2,4	1,5	315	1,8	93,5	217	1,8	64,4
Mönchengladbach	386	2,0	245	2,2	63,5	1	0,5	0,3	354	2,0	91,7	234	2,0	60,6
Mülheim an der Ruhr	295	1,6	180	1,6	61,0	–	–	–	272	1,6	92,2	176	1,5	59,7
Oberhausen	369	2,0	215	2,0	58,3	2	1,0	0,5	338	1,9	91,6	234	2,0	63,4
Remscheid	192	1,0	114	1,0	59,4	2	1,0	1,0	183	1,0	95,3	119	1,0	62,0
Solingen	303	1,6	198	1,8	65,3	1	0,5	0,3	289	1,6	95,4	175	1,5	57,8
Wuppertal	476	2,5	266	2,4	55,9	2	1,0	0,4	443	2,5	93,1	301	2,5	63,2
<b>Kreise</b>														
Kleve	93	0,5	47	0,4	50,5	1	0,5	1,1	83	0,5	89,2	60	0,5	64,5
Mettmann	479	2,5	311	2,8	64,9	5	2,4	1,0	433	2,5	90,4	258	2,2	53,9
Rhein-Kreis Neuss	382	2,0	231	2,1	60,5	2	1,0	0,5	355	2,0	92,9	245	2,1	64,1
Viersen	304	1,6	186	1,7	61,2	2	1,0	0,7	283	1,6	93,1	187	1,6	61,5
Wesel	717	3,8	415	3,8	57,9	4	2,0	0,6	669	3,8	93,3	479	4,0	66,8
<b>Regierungsbezirk Düsseldorf</b>	<b>6 571</b>	<b>34,8</b>	<b>3 904</b>	<b>35,7</b>	<b>59,4</b>	<b>120</b>	<b>58,5</b>	<b>1,8</b>	<b>6 100</b>	<b>34,8</b>	<b>92,8</b>	<b>4 106</b>	<b>34,6</b>	<b>62,5</b>
davon														
kreisfreie Städte	4 596	24,4	2 714	24,8	59,1	106	51,7	2,3	4 277	24,4	93,1	2 877	24,3	62,6
Kreise	1 975	10,5	1 190	10,9	60,3	14	6,8	0,7	1 823	10,4	92,3	1 229	10,4	62,2
<b>Kreisfreie Städte</b>														
Bonn	363	1,9	226	2,1	62,3	2	1,0	0,6	328	1,9	90,4	193	1,6	53,2
Köln	928	4,9	543	5,0	58,5	25	12,2	2,7	836	4,8	90,1	517	4,4	55,7
Leverkusen	261	1,4	154	1,4	59,0	1	0,5	0,4	238	1,4	91,2	177	1,5	67,8
<b>Kreise</b>														
Städteregion Aachen	556	2,9	338	3,1	60,8	1	0,5	0,2	518	3,0	93,2	325	2,7	58,5
Düren	317	1,7	193	1,8	60,9	2	1,0	0,6	296	1,7	93,4	200	1,7	63,1
Rhein-Erft-Kreis	302	1,6	191	1,7	63,2	7	3,4	2,3	269	1,5	89,1	194	1,6	64,2
Euskirchen	80	0,4	42	0,4	52,5	–	–	–	77	0,4	96,3	45	0,4	56,3
Heinsberg	223	1,2	125	1,1	56,1	1	0,5	0,4	212	1,2	95,1	160	1,3	71,7
Oberbergischer Kreis	324	1,7	177	1,6	54,6	4	2,0	1,2	305	1,7	94,1	226	1,9	69,8
Rheinisch-Bergischer Kreis	198	1,0	106	1,0	53,5	–	–	–	184	1,1	92,9	110	0,9	55,6
Rhein-Sieg-Kreis	343	1,8	203	1,9	59,2	–	–	–	308	1,8	89,8	210	1,8	61,2
<b>Regierungsbezirk Köln</b>	<b>3 895</b>	<b>20,6</b>	<b>2 298</b>	<b>21,0</b>	<b>59,0</b>	<b>43</b>	<b>21,0</b>	<b>1,1</b>	<b>3 571</b>	<b>20,4</b>	<b>91,7</b>	<b>2 357</b>	<b>19,9</b>	<b>60,5</b>
davon														
kreisfreie Städte	1 552	8,2	923	8,4	59,5	28	13,7	1,8	1 402	8,0	90,3	887	7,5	57,2
Kreise	2 343	12,4	1 375	12,6	58,7	15	7,3	0,6	2 169	12,4	92,6	1 470	12,4	62,7
<b>Kreisfreie Städte</b>														
Bottrop	175	0,9	93	0,8	53,1	1	0,5	0,6	171	1,0	97,7	131	1,1	74,9
Gelsenkirchen	517	2,7	304	2,8	58,8	3	1,5	0,6	491	2,8	95,0	364	3,1	70,4
Münster	128	0,7	66	0,6	51,6	–	–	–	113	0,6	88,3	74	0,6	57,8

1) beurlaubte, langfristig erkrankte und freigestellte (Sabbatjahr) Lehrer/-innen

## Noch: 4. Lehrergrunddaten 2009/2010

Verwaltungsbezirk	Lehrer/-innen													
	ins- gesamt	in % aller Lehrer/ -innen	weiblich			ausländisch			darunter					
			Anzahl	in % aller Lehre- rinnen	in % von Spalte 1	Anzahl	in % aller Lehrer/ -innen	in % von Spalte 1	hauptamtlich/TV-L			vollzeitbeschäftigt		
									Anzahl	in % aller Lehrer/ -innen	in % von Spalte 1	Anzahl	in % aller Lehrer/ -innen	in % von Spalte 1
1	2	3	4	5	6	7	8	9	10	11	12	13	14	
<b>Kreise</b>														
Borken	18	0,1	9	0,1	50,0	–	–	–	17	0,1	94,4	13	0,1	72,2
Coesfeld	240	1,3	141	1,3	58,8	1	0,5	0,4	219	1,2	91,3	133	1,1	55,4
Recklinghausen	930	4,9	514	4,7	55,3	3	1,5	0,3	889	5,1	95,6	625	5,3	67,2
Steinfurt	247	1,3	141	1,3	57,1	1	0,5	0,4	214	1,2	86,6	152	1,3	61,5
Warendorf	114	0,6	76	0,7	66,7	–	–	–	102	0,6	89,5	60	0,5	52,6
<b>Regierungsbezirk Münster</b>	<b>2 369</b>	<b>12,6</b>	<b>1 344</b>	<b>12,3</b>	<b>56,7</b>	<b>9</b>	<b>4,4</b>	<b>0,4</b>	<b>2 216</b>	<b>12,6</b>	<b>93,5</b>	<b>1 552</b>	<b>13,1</b>	<b>65,5</b>
davon														
kreisfreie Städte	820	4,3	463	4,2	56,5	4	2,0	0,5	775	4,4	94,5	569	4,8	69,4
Kreise	1 549	8,2	881	8,0	56,9	5	2,4	0,3	1 441	8,2	93,0	983	8,3	63,5
<b>Kreisfreie Stadt</b>														
Bielefeld	491	2,6	267	2,4	54,4	4	2,0	0,8	451	2,6	91,9	274	2,3	55,8
<b>Kreise</b>														
Gütersloh	317	1,7	183	1,7	57,7	–	–	–	293	1,7	92,4	192	1,6	60,6
Herford	518	2,7	284	2,6	54,8	1	0,5	0,2	487	2,8	94,0	338	2,8	65,3
Höxter	–	–	–	–	–	–	–	–	–	–	–	–	–	–
Lippe	338	1,8	194	1,8	57,4	2	1,0	0,6	311	1,8	92,0	198	1,7	58,6
Minden-Lübbecke	477	2,5	261	2,4	54,7	7	3,4	1,5	438	2,5	91,8	303	2,6	63,5
Paderborn	196	1,0	109	1,0	55,6	–	–	–	175	1,0	89,3	107	0,9	54,6
<b>Regierungsbezirk Detmold</b>	<b>2 337</b>	<b>12,4</b>	<b>1 298</b>	<b>11,9</b>	<b>55,5</b>	<b>14</b>	<b>6,8</b>	<b>0,6</b>	<b>2 155</b>	<b>12,3</b>	<b>92,2</b>	<b>1 412</b>	<b>11,9</b>	<b>60,4</b>
davon														
kreisfreie Stadt	491	2,6	267	2,4	54,4	4	2,0	0,8	451	2,6	91,9	274	2,3	55,8
Kreise	1 846	9,8	1 031	9,4	55,9	10	4,9	0,5	1 704	9,7	92,3	1 138	9,6	61,6
<b>Kreisfreie Städte</b>														
Bochum	524	2,8	313	2,9	59,7	1	0,5	0,2	485	2,8	92,6	340	2,9	64,9
Dortmund	736	3,9	430	3,9	58,4	7	3,4	1,0	687	3,9	93,3	499	4,2	67,8
Hagen	266	1,4	146	1,3	54,9	3	1,5	1,1	253	1,4	95,1	165	1,4	62,0
Hamm	180	1,0	98	0,9	54,4	1	0,5	0,6	171	1,0	95,0	125	1,1	69,4
Herne	244	1,3	133	1,2	54,5	1	0,5	0,4	231	1,3	94,7	157	1,3	64,3
<b>Kreise</b>														
Ennepe-Ruhr-Kreis	396	2,1	226	2,1	57,1	2	1,0	0,5	371	2,1	93,7	235	2,0	59,3
Hochsauerlandkreis	–	–	–	–	–	–	–	–	–	–	–	–	–	–
Märkischer Kreis	373	2,0	219	2,0	58,7	1	0,5	0,3	347	2,0	93,0	253	2,1	67,8
Olpe	–	–	–	–	–	–	–	–	–	–	–	–	–	–
Siegen-Wittgenstein	226	1,2	125	1,1	55,3	–	–	–	210	1,2	92,9	168	1,4	74,3
Soest	72	0,4	44	0,4	61,1	–	–	–	66	0,4	91,7	33	0,3	45,8
Unna	683	3,6	372	3,4	54,5	3	1,5	0,4	660	3,8	96,6	461	3,9	67,5
<b>Regierungsbezirk Arnsberg</b>	<b>3 700</b>	<b>19,6</b>	<b>2 106</b>	<b>19,2</b>	<b>56,9</b>	<b>19</b>	<b>9,3</b>	<b>0,5</b>	<b>3 481</b>	<b>19,9</b>	<b>94,1</b>	<b>2 436</b>	<b>20,5</b>	<b>65,8</b>
davon														
kreisfreie Städte	1 950	10,3	1 120	10,2	57,4	13	6,3	0,7	1 827	10,4	93,7	1 286	10,8	65,9
Kreise	1 750	9,3	986	9,0	56,3	6	2,9	0,3	1 654	9,4	94,5	1 150	9,7	65,7
<b>Nordrhein-Westfalen</b>	<b>18 872</b>	<b>100</b>	<b>10 950</b>	<b>100</b>	<b>58,0</b>	<b>205</b>	<b>100</b>	<b>1,1</b>	<b>17 523</b>	<b>100</b>	<b>92,9</b>	<b>11 863</b>	<b>100</b>	<b>62,9</b>
davon														
kreisfreie Städte	9 409	49,9	5 487	50,1	58,3	155	75,6	1,6	8 732	49,8	92,8	5 893	49,7	62,6
Kreise	9 463	50,1	5 463	49,9	57,7	50	24,4	0,5	8 791	50,2	92,9	5 970	50,3	63,1
darunter langfristig abwesende Lehrer/-innen <sup>1)</sup>	361	1,9	278	2,5	77,0	1	0,5	0,3	357	2,0	98,9	230	1,9	63,7

Anmerkung Seite 98

## 5. Erteilte wöchentliche Unterrichtsstunden 2009/2010

Verwaltungsbezirk	Erteilte wöchentliche Unterrichtsstunden													je 100 Schü- ler/ -innen
	der Lehrer/-innen										darunter Mehrarbeit			
	ins- gesamt	in % aller Stun- den	weiblich		davon									
			Anzahl	in % von Sp. 1	hauptamtlich/TV-L			na/nb/Nicht-TV-L			Anzahl	in % von Sp. 1	je Lehrer/ -in mit Mehr- arbeit	
1	2	3	4	5	6	7	8	9	10	11	12	13	14	
<b>Kreisfreie Städte</b>														
Düsseldorf	8 009,7	2,4	4 457,4	55,7	7 852,0	98,0	18,0	157,7	2,0	6,3	26,5	0,3	1,6	152,8
Duisburg	18 740,0	5,5	9 902,0	52,8	18 423,0	98,3	19,1	317,0	1,7	5,2	27,5	0,1	2,0	142,3
Essen	12 813,7	3,8	7 359,7	57,4	12 425,3	97,0	18,3	388,4	3,0	5,6	21,7	0,2	1,1	139,4
Krefeld	5 989,0	1,8	3 333,0	55,7	5 878,0	98,1	18,7	111,0	1,9	5,0	10,5	0,2	1,8	140,4
Mönchengladbach	6 663,0	2,0	3 953,0	59,3	6 490,0	97,4	18,3	173,0	2,6	5,4	9,0	0,1	1,8	140,3
Mülheim an der Ruhr	5 103,1	1,5	2 985,4	58,5	4 925,4	96,5	18,1	177,7	3,5	7,7	36,0	0,7	2,4	138,4
Oberhausen	6 524,0	1,9	3 566,0	54,7	6 302,0	96,6	18,6	222,0	3,4	7,2	–	–	–	134,3
Remscheid	3 394,5	1,0	1 905,4	56,1	3 362,2	99,1	18,4	32,2	0,9	3,6	15,7	0,5	3,1	133,2
Solingen	5 355,8	1,6	3 266,3	61,0	5 273,6	98,5	18,2	82,2	1,5	5,9	–	–	–	132,6
Wuppertal	8 357,3	2,5	4 397,1	52,6	8 145,1	97,5	18,4	212,2	2,5	6,4	10,5	0,1	2,1	140,6
<b>Kreise</b>														
Kleve	1 683,0	0,5	782,0	46,5	1 606,0	95,4	19,3	77,0	4,6	7,7	–	–	–	146,9
Mettmann	8 350,0	2,5	5 294,0	63,4	8 066,0	96,6	18,6	284,0	3,4	6,2	2,0	0	2,0	142,7
Rhein-Kreis Neuss	6 731,7	2,0	3 878,0	57,6	6 547,8	97,3	18,4	183,9	2,7	6,8	–	–	–	135,7
Viersen	5 588,5	1,6	3 287,1	58,8	5 451,5	97,5	19,3	137,0	2,5	6,5	–	–	–	134,5
Wesel	13 361,0	3,9	7 470,0	55,9	13 057,0	97,7	19,5	304,0	2,3	6,3	20,5	0,2	1,3	139,2
<b>Regierungsbezirk Düsseldorf</b>	<b>116 664,2</b>	<b>34,4</b>	<b>65 836,4</b>	<b>56,4</b>	<b>113 805,0</b>	<b>97,5</b>	<b>18,7</b>	<b>2 859,2</b>	<b>2,5</b>	<b>6,1</b>	<b>179,8</b>	<b>0,2</b>	<b>1,7</b>	<b>139,9</b>
davon														
kreisfreie Städte	80 950,0	23,8	45 125,3	55,7	79 076,7	97,7	18,5	1 873,3	2,3	5,9	157,3	0,2	1,8	140,3
Kreise	35 714,2	10,5	20 711,1	58,0	34 728,3	97,2	19,1	985,9	2,8	6,5	22,5	0,1	1,3	138,9
<b>Kreisfreie Städte</b>														
Bonn	6 402,3	1,9	3 825,7	59,8	6 249,3	97,6	19,1	153,0	2,4	4,4	1,0	0	1,0	159,3
Köln	16 427,8	4,8	9 492,6	57,8	15 882,4	96,7	19,0	545,3	3,3	5,9	10,5	0,1	3,5	158,6
Leverkusen	4 662,0	1,4	2 670,0	57,3	4 531,0	97,2	19,0	131,0	2,8	5,7	–	–	–	152,0
<b>Kreise</b>														
Städteregion Aachen	9 939,5	2,9	5 611,5	56,5	9 713,5	97,7	18,8	226,0	2,3	5,9	4,0	0	2,0	142,1
Düren	5 722,0	1,7	3 326,0	58,1	5 580,0	97,5	18,9	142,0	2,5	6,8	12,5	0,2	4,2	138,4
Rhein-Erft-Kreis	5 490,3	1,6	3 331,7	60,7	5 265,7	95,9	19,6	224,6	4,1	6,8	–	–	–	141,3
Euskirchen	1 571,0	0,5	751,0	47,8	1 554,0	98,9	20,2	17,0	1,1	5,7	7,5	0,5	1,5	141,9
Heinsberg	4 375,0	1,3	2 343,0	53,6	4 285,0	97,9	20,2	90,0	2,1	8,2	0,5	0	0,5	137,6
Oberbergischer Kreis	6 361,3	1,9	3 368,7	53,0	6 240,3	98,1	20,5	121,0	1,9	6,4	21,0	0,3	1,4	145,3
Rheinisch-Bergischer Kreis	3 434,0	1,0	1 699,0	49,5	3 366,0	98,0	18,3	68,0	2,0	4,9	–	–	–	140,3
Rhein-Sieg-Kreis	6 052,0	1,8	3 448,0	57,0	5 831,0	96,3	18,9	221,0	3,7	6,3	4,5	0,1	1,5	147,1
<b>Regierungsbezirk Köln</b>	<b>70 437,3</b>	<b>20,7</b>	<b>39 867,2</b>	<b>56,6</b>	<b>68 498,3</b>	<b>97,2</b>	<b>19,2</b>	<b>1 939,0</b>	<b>2,8</b>	<b>6,0</b>	<b>61,5</b>	<b>0,1</b>	<b>1,9</b>	<b>147,7</b>
davon														
kreisfreie Städte	27 492,1	8,1	15 988,3	58,2	26 662,8	97,0	19,0	829,3	3,0	5,5	11,5	0	2,9	157,6
Kreise	42 945,2	12,6	23 878,9	55,6	41 835,6	97,4	19,3	1 109,6	2,6	6,4	50,0	0,1	1,7	142,0
<b>Kreisfreie Städte</b>														
Bottrop	3 253,0	1,0	1 642,0	50,5	3 218,0	98,9	18,8	35,0	1,1	8,8	–	–	–	146,0
Gelsenkirchen	9 737,4	2,9	5 558,8	57,1	9 595,4	98,5	19,5	142,0	1,5	5,5	–	–	–	152,1
Münster	2 164,0	0,6	1 136,0	52,5	2 088,0	96,5	18,5	76,0	3,5	5,1	–	–	–	140,9

## Noch: 5. Erteilte wöchentliche Unterrichtsstunden 2009/2010

Verwaltungsbezirk	Erteilte wöchentliche Unterrichtsstunden													je 100 Schüler/ -innen
	der Lehrer/-innen										darunter Mehrarbeit			
	ins- gesamt	in % aller Stun- den	weiblich		davon									
			Anzahl	in % von Sp. 1	hauptamtlich/TV-L			na/nb/Nicht-TV-L			Anzahl	in % von Sp. 1	je Lehrer/ -in mit Mehr- arbeit	
1	2	3	4	5	6	7	8	9	10	11	12	13	14	
<b>Kreise</b>														
Borken	355,0	0,1	158,0	44,5	355,0	100,0	20,9	-	-	-	-	-	-	216,5
Coesfeld	3 932,0	1,2	2 210,0	56,2	3 823,0	97,2	17,5	109,0	2,8	5,2	2,0	0,1	2,0	145,8
Recklinghausen	16 944,4	5,0	8 930,8	52,7	16 679,1	98,4	18,8	265,3	1,6	6,5	16,0	0,1	1,1	152,2
Steinfurt	4 135,0	1,2	2 148,0	51,9	3 994,0	96,6	18,7	141,0	3,4	4,3	1,0	0	1,0	141,7
Warendorf	1 847,0	0,5	1 137,0	61,6	1 795,0	97,2	17,6	52,0	2,8	4,3	-	-	-	144,0
<b>Regierungsbezirk Münster</b>	<b>42 367,8</b>	<b>12,5</b>	<b>22 920,6</b>	<b>54,1</b>	<b>41 547,5</b>	<b>98,1</b>	<b>18,7</b>	<b>820,3</b>	<b>1,9</b>	<b>5,4</b>	<b>19,0</b>	<b>0</b>	<b>1,1</b>	<b>149,4</b>
davon														
kreisfreie Städte	15 154,4	4,5	8 336,8	55,0	14 901,4	98,3	19,2	253,0	1,7	5,6	-	-	-	149,1
Kreise	27 213,4	8,0	14 583,8	53,6	26 646,1	97,9	18,5	567,3	2,1	5,3	19,0	0,1	1,1	149,6
<b>Kreisfreie Stadt</b>														
Bielefeld	8 205,9	2,4	4 195,1	51,1	7 977,2	97,2	17,7	228,7	2,8	5,7	11,0	0,1	2,2	148,2
<b>Kreise</b>														
Gütersloh	5 901,4	1,7	3 239,2	54,9	5 760,1	97,6	19,7	141,3	2,4	5,9	8,0	0,1	2,0	149,2
Herford	9 569,1	2,8	4 893,0	51,1	9 396,1	98,2	19,3	173,0	1,8	5,6	10,5	0,1	1,5	147,6
Höxter	-	-	-	-	-	-	-	-	-	-	-	-	-	-
Lippe	6 199,0	1,8	3 209,0	51,8	6 022,0	97,1	19,4	177,0	2,9	6,6	-	-	-	142,1
Minden-Lübbecke	9 091,4	2,7	4 761,4	52,4	8 834,7	97,2	20,2	256,7	2,8	6,6	19,5	0,2	1,6	149,2
Paderborn	3 500,0	1,0	1 825,0	52,1	3 346,0	95,6	19,1	154,0	4,4	7,3	-	-	-	155,2
<b>Regierungsbezirk Detmold</b>	<b>42 466,7</b>	<b>12,5</b>	<b>22 122,6</b>	<b>52,1</b>	<b>41 336,1</b>	<b>97,3</b>	<b>19,2</b>	<b>1 130,7</b>	<b>2,7</b>	<b>6,2</b>	<b>49,0</b>	<b>0,1</b>	<b>1,8</b>	<b>148,0</b>
davon														
kreisfreie Stadt	8 205,9	2,4	4 195,1	51,1	7 977,2	97,2	17,7	228,7	2,8	5,7	11,0	0,1	2,2	148,2
Kreise	34 260,9	10,1	17 927,5	52,3	33 358,9	97,4	19,6	902,0	2,6	6,4	38,0	0,1	1,7	148,0
<b>Kreisfreie Städte</b>														
Bochum	9 254,0	2,7	5 212,0	56,3	9 026,0	97,5	18,6	228,0	2,5	5,8	30,0	0,3	1,5	157,0
Dortmund	13 400,0	3,9	7 688,0	57,4	13 125,0	97,9	19,1	275,0	2,1	5,6	1,5	0	0,5	146,1
Hagen	4 942,0	1,5	2 642,0	53,5	4 837,7	97,9	19,1	104,3	2,1	8,0	-	-	-	138,5
Hamm	3 125,0	0,9	1 699,0	54,4	3 051,0	97,6	17,8	74,0	2,4	8,2	6,5	0,2	1,1	133,2
Herne	4 445,0	1,3	2 290,0	51,5	4 347,0	97,8	18,8	98,0	2,2	7,5	-	-	-	146,7
<b>Kreise</b>														
Ennepe-Ruhr-Kreis	7 272,0	2,1	3 987,0	54,8	7 104,0	97,7	19,1	168,0	2,3	6,7	-	-	-	145,9
Hochsauerlandkreis	-	-	-	-	-	-	-	-	-	-	-	-	-	-
Märkischer Kreis	7 031,0	2,1	3 995,4	56,8	6 873,4	97,8	19,8	157,7	2,2	6,1	11,0	0,2	3,7	141,4
Olpe	-	-	-	-	-	-	-	-	-	-	-	-	-	-
Siegen-Wittgenstein	4 176,6	1,2	2 214,3	53,0	4 089,0	97,9	19,5	87,7	2,1	5,5	2,0	0	2,0	143,8
Soest	1 262,0	0,4	732,0	58,0	1 209,0	95,8	18,3	53,0	4,2	8,8	-	-	-	141,6
Unna	12 646,4	3,7	6 682,7	52,8	12 478,4	98,7	18,9	168,0	1,3	7,3	33,0	0,3	1,8	139,7
<b>Regierungsbezirk Arnsberg</b>	<b>67 554,0</b>	<b>19,9</b>	<b>37 142,4</b>	<b>55,0</b>	<b>66 140,4</b>	<b>97,9</b>	<b>19,0</b>	<b>1 413,6</b>	<b>2,1</b>	<b>6,5</b>	<b>84,0</b>	<b>0,1</b>	<b>1,6</b>	<b>144,3</b>
davon														
kreisfreie Städte	35 166,0	10,4	19 531,0	55,5	34 386,7	97,8	18,8	779,3	2,2	6,3	38,0	0,1	1,3	146,5
Kreise	32 388,0	9,5	17 611,3	54,4	31 753,7	98,0	19,2	634,3	2,0	6,6	46,0	0,1	2,1	142,0
<b>Nordrhein-Westfalen</b>	<b>339 490,0</b>	<b>100</b>	<b>187 889,1</b>	<b>55,3</b>	<b>331 327,2</b>	<b>97,6</b>	<b>18,9</b>	<b>8 162,8</b>	<b>2,4</b>	<b>6,1</b>	<b>393,3</b>	<b>0,1</b>	<b>1,7</b>	<b>144,5</b>
davon														
kreisfreie Städte	166 968,4	49,2	93 176,5	55,8	163 004,8	97,6	18,7	3 963,6	2,4	5,9	217,8	0,1	1,7	145,4
Kreise	172 521,6	50,8	94 712,6	54,9	168 322,4	97,6	19,1	4 199,2	2,4	6,2	175,5	0,1	1,6	143,6



## **Gymnasien**



## 1. Schuleckdaten 2009/2010

Verwaltungsbezirk	Schulen	Klassen	Schüler/-innen									je Klasse <sup>1)</sup>	je Lehrer/-in <sup>2)</sup>
			ins-gesamt	weiblich		ausländisch			Aussiedler/-innen				
				Anzahl	in % von Spalte 3	zu-sammen	in % von Spalte 3	weiblich	Anzahl	in % von Spalte 3			
1	2	3	4	5	6	7	8	9	10	11	12		
<b>Kreisfreie Städte</b>													
Düsseldorf	21	449	19 001	10 102	53,2	2 145	11,3	1 189	66	0,3	28,0	13,6	
Duisburg	13	293	12 427	6 596	53,1	1 107	8,9	563	122	1,0	27,9	14,1	
Essen	21	449	19 253	10 495	54,5	1 200	6,2	676	73	0,4	28,0	13,7	
Krefeld	9	185	7 550	4 105	54,4	443	5,9	248	41	0,5	28,1	13,7	
Mönchengladbach	9	204	8 485	4 464	52,6	436	5,1	224	34	0,4	27,5	14,4	
Mülheim an der Ruhr	5	118	4 903	2 526	51,5	253	5,2	122	8	0,2	28,1	14,6	
Oberhausen	5	139	5 411	2 786	51,5	362	6,7	201	11	0,2	26,5	13,5	
Remscheid	4	80	3 479	1 897	54,5	253	7,3	139	81	2,3	27,7	13,8	
Solingen	4	103	4 263	2 304	54,0	236	5,5	132	28	0,7	27,5	14,4	
Wuppertal	9	234	10 019	5 286	52,8	764	7,6	403	12	0,1	28,0	13,7	
<b>Kreise</b>													
Kleve	12	227	9 328	4 775	51,2	184	2,0	96	26	0,3	27,9	14,3	
Mettmann	17	377	15 390	8 061	52,4	718	4,7	367	73	0,5	27,6	13,6	
Rhein-Kreis Neuss	17	423	17 764	9 334	52,5	864	4,9	490	74	0,4	28,4	14,0	
Viersen	11	279	11 489	6 108	53,2	266	2,3	158	32	0,3	28,3	14,2	
Wesel	14	354	14 585	7 772	53,3	434	3,0	229	120	0,8	27,8	13,9	
<b>Regierungsbezirk Düsseldorf</b>	<b>171</b>	<b>3 914</b>	<b>163 347</b>	<b>86 611</b>	<b>53,0</b>	<b>9 665</b>	<b>5,9</b>	<b>5 237</b>	<b>801</b>	<b>0,5</b>	<b>27,9</b>	<b>13,9</b>	
davon													
kreisfreie Städte	100	2 254	94 791	50 561	53,3	7 199	7,6	3 897	476	0,5	27,8	13,8	
Kreise	71	1 660	68 556	36 050	52,6	2 466	3,6	1 340	325	0,5	28,0	14,0	
<b>Kreisfreie Städte</b>													
Bonn	19	386	17 043	8 804	51,7	786	4,6	420	25	0,1	28,8	13,2	
Köln	35	706	30 135	16 017	53,2	3 251	10,8	1 733	143	0,5	28,6	13,1	
Leverkusen	5	152	6 752	3 548	52,5	285	4,2	150	33	0,5	28,6	12,8	
<b>Kreise</b>													
Städteregion Aachen	22	484	19 898	10 294	51,7	1 100	5,5	605	37	0,2	27,7	13,2	
Düren	10	218	8 997	4 956	55,1	336	3,7	186	112	1,2	28,2	13,9	
Rhein-Erft-Kreis	14	408	16 813	8 670	51,6	748	4,4	398	26	0,2	28,1	13,4	
Euskirchen	9	192	8 011	4 266	53,3	128	1,6	77	56	0,7	27,9	14,8	
Heinsberg	7	211	8 540	4 629	54,2	246	2,9	121	79	0,9	26,7	14,1	
Oberbergischer Kreis	12	229	9 519	5 135	53,9	200	2,1	117	130	1,4	27,7	14,6	
Rheinisch-Bergischer Kreis	10	260	11 048	5 819	52,7	271	2,5	152	1	0	27,9	13,5	
Rhein-Sieg-Kreis	23	538	22 076	11 851	53,7	734	3,3	432	176	0,8	27,7	14,0	
<b>Regierungsbezirk Köln</b>	<b>166</b>	<b>3 784</b>	<b>158 832</b>	<b>83 989</b>	<b>52,9</b>	<b>8 085</b>	<b>5,1</b>	<b>4 391</b>	<b>818</b>	<b>0,5</b>	<b>28,1</b>	<b>13,5</b>	
davon													
kreisfreie Städte	59	1 244	53 930	28 369	52,6	4 322	8,0	2 303	201	0,4	28,6	13,1	
Kreise	107	2 540	104 902	55 620	53,0	3 763	3,6	2 088	617	0,6	27,8	13,8	
<b>Kreisfreie Städte</b>													
Bochum	3	76	3 285	1 692	51,5	142	4,3	76	1	0	29,5	15,4	
Gelsenkirchen	7	145	5 957	3 099	52,0	593	10,0	307	6	0,1	26,8	13,6	
Münster	14	300	12 927	7 006	54,2	327	2,5	180	62	0,5	29,2	12,8	

1) Es sind nur die Schüler/-innen sowie Klassen der Sekundarstufe I berücksichtigt. – 2) hauptamtliche/TV-L sowie nebenamtliche/nebenberufliche und Nicht-TV-L Lehrer/-innen

## Noch: 1. Schuleckdaten 2009/2010

Verwaltungsbezirk	Schulen	Klassen	Schüler/-innen									je Klasse <sup>1)</sup>	je Lehrer/-in <sup>2)</sup>
			ins-gesamt	weiblich		ausländisch			Aussiedler/-innen				
				Anzahl	in % von Spalte 3	zu-sammen	in % von Spalte 3	weiblich	Anzahl	in % von Spalte 3			
1	2	3	4	5	6	7	8	9	10	11	12		
<b>Kreise</b>													
Borken	12	306	12 544	6 884	54,9	169	1,3	102	13	0,1	28,2	14,7	
Coesfeld	10	203	7 903	4 309	54,5	79	1,0	44	31	0,4	26,9	13,9	
Recklinghausen	20	457	19 187	10 110	52,7	610	3,2	340	150	0,8	28,0	14,1	
Steinfurt	15	388	16 099	8 798	54,6	211	1,3	107	178	1,1	28,3	13,8	
Warendorf	11	224	9 705	5 336	55,0	277	2,9	146	238	2,5	27,9	14,1	
<b>Regierungsbezirk Münster</b>	<b>92</b>	<b>2 099</b>	<b>87 607</b>	<b>47 234</b>	<b>53,9</b>	<b>2 408</b>	<b>2,7</b>	<b>1 302</b>	<b>679</b>	<b>0,8</b>	<b>28,1</b>	<b>13,9</b>	
davon													
kreisfreie Städte	24	521	22 169	11 797	53,2	1 062	4,8	563	69	0,3	28,6	13,3	
Kreise	68	1 578	65 438	35 437	54,2	1 346	2,1	739	610	0,9	28,0	14,1	
<b>Kreisfreie Stadt</b>													
Bielefeld	11	246	10 618	5 619	52,9	550	5,2	326	157	1,5	28,1	13,2	
<b>Kreise</b>													
Gütersloh	12	309	12 722	6 878	54,1	328	2,6	184	259	2,0	27,8	14,2	
Herford	8	207	8 642	4 563	52,8	184	2,1	106	370	4,3	27,7	14,1	
Höxter	10	176	7 397	4 095	55,4	80	1,1	42	309	4,2	27,7	13,9	
Lippe	13	265	10 960	5 997	54,7	238	2,2	133	148	1,4	27,1	13,1	
Minden-Lübbecke	9	263	11 242	6 108	54,3	240	2,1	141	227	2,0	27,6	14,9	
Paderborn	9	226	9 517	5 257	55,2	130	1,4	74	144	1,5	27,4	13,4	
<b>Regierungsbezirk Detmold</b>	<b>72</b>	<b>1 692</b>	<b>71 098</b>	<b>38 517</b>	<b>54,2</b>	<b>1 750</b>	<b>2,5</b>	<b>1 006</b>	<b>1 614</b>	<b>2,3</b>	<b>27,6</b>	<b>13,8</b>	
davon													
kreisfreie Stadt	11	246	10 618	5 619	52,9	550	5,2	326	157	1,5	28,1	13,2	
Kreise	61	1 446	60 480	32 898	54,4	1 200	2,0	680	1 457	2,4	27,5	13,9	
<b>Kreisfreie Städte</b>													
Bochum	11	253	10 607	5 537	52,2	524	4,9	292	19	0,2	27,6	13,6	
Dortmund	16	379	15 306	8 076	52,8	1 485	9,7	797	200	1,3	27,4	13,9	
Hagen	8	141	6 000	3 268	54,5	448	7,5	265	28	0,5	27,2	14,1	
Hamm	6	129	5 306	2 763	52,1	264	5,0	145	85	1,6	26,4	13,0	
Herne	5	106	4 272	2 206	51,6	283	6,6	159	48	1,1	26,8	13,9	
<b>Kreise</b>													
Ennepe-Ruhr-Kreis	10	253	10 118	5 326	52,6	306	3,0	157	56	0,6	27,0	14,3	
Hochsauerlandkreis	11	225	9 562	5 185	54,2	193	2,0	97	75	0,8	28,3	14,1	
Märkischer Kreis	15	321	13 117	7 083	54,0	643	4,9	360	164	1,3	27,3	14,6	
Olpe	6	131	5 541	3 043	54,9	121	2,2	75	58	1,0	27,8	15,1	
Siegen-Wittgenstein	13	247	10 393	5 528	53,2	281	2,7	133	91	0,9	26,6	13,6	
Soest	14	292	11 963	6 576	55,0	402	3,4	197	196	1,6	27,6	14,3	
Unna	14	340	13 603	7 245	53,3	462	3,4	263	123	0,9	27,3	14,2	
<b>Regierungsbezirk Arnsberg</b>	<b>129</b>	<b>2 817</b>	<b>115 788</b>	<b>61 836</b>	<b>53,4</b>	<b>5 412</b>	<b>4,7</b>	<b>2 940</b>	<b>1 143</b>	<b>1,0</b>	<b>27,3</b>	<b>14,1</b>	
davon													
kreisfreie Städte	46	1 008	41 491	21 850	52,7	3 004	7,2	1 658	380	0,9	27,2	13,7	
Kreise	83	1 809	74 297	39 986	53,8	2 408	3,2	1 282	763	1,0	27,4	14,3	
<b>Nordrhein-Westfalen</b>	<b>630</b>	<b>14 306</b>	<b>596 672</b>	<b>318 187</b>	<b>53,3</b>	<b>27 320</b>	<b>4,6</b>	<b>14 876</b>	<b>5 055</b>	<b>0,8</b>	<b>27,8</b>	<b>13,8</b>	
davon													
kreisfreie Städte	240	5 273	222 999	118 196	53,0	16 137	7,2	8 747	1 283	0,6	28,0	13,5	
Kreise	390	9 033	373 673	199 991	53,5	11 183	3,0	6 129	3 772	1,0	27,7	14,0	

Anmerkungen Seite 104

## 2. Verteilung der Schülerpopulation 2009/2010

Verwaltungsbezirk	Schüler/-innen												ins-gesamt		
	davon im Schuljahrgang bzw. in der Bildungsstufe														
	05	06	07	08	09	10	ohne Jahrgang	Sekundarstufe I	11	12	13	Sekundarstufe II			
Kreisfreie Städte															
	Düsseldorf	a	2 240	2 230	2 225	2 148	1 874	1 870	–	12 587	2 316	2 184	1 914	6 414	19 001
		b	1 116	1 140	1 114	1 107	1 015	1 034	–	6 526	1 293	1 186	1 097	3 576	10 102
		c	238	228	224	217	199	232	–	1 338	298	258	251	807	2 145
	d	125	122	110	109	119	126	–	711	182	143	153	478	1 189	
Duisburg	a	1 389	1 492	1 435	1 412	1 283	1 154	–	8 165	1 713	1 285	1 264	4 262	12 427	
	b	698	773	724	775	668	646	–	4 284	887	696	729	2 312	6 596	
	c	176	158	139	137	105	88	–	803	113	89	102	304	1 107	
	d	76	83	67	85	55	42	–	408	52	42	61	155	563	
Essen	a	2 137	2 175	2 308	2 029	1 988	1 929	–	12 566	2 452	2 264	1 971	6 687	19 253	
	b	1 130	1 131	1 261	1 092	1 116	1 090	–	6 820	1 296	1 247	1 132	3 675	10 495	
	c	146	146	169	124	126	112	–	823	152	121	104	377	1 200	
	d	81	82	90	73	68	64	–	458	81	68	69	218	676	
Krefeld	a	926	932	914	863	768	789	–	5 192	838	817	703	2 358	7 550	
	b	495	479	503	473	410	422	–	2 782	450	464	409	1 323	4 105	
	c	65	60	40	63	40	39	–	307	57	38	41	136	443	
	d	34	35	24	35	24	16	–	168	28	22	30	80	248	
Mönchengladbach	a	949	955	1 031	932	812	937	–	5 616	973	991	905	2 869	8 485	
	b	474	503	499	505	426	492	–	2 899	522	533	510	1 565	4 464	
	c	53	55	63	41	42	48	–	302	51	46	37	134	436	
	d	27	31	27	21	20	27	–	153	28	25	18	71	224	
Mülheim an der Ruhr	a	559	552	541	565	531	564	–	3 312	535	536	520	1 591	4 903	
	b	285	272	275	275	291	296	–	1 694	268	276	288	832	2 526	
	c	31	36	25	25	36	22	–	175	34	24	20	78	253	
	d	15	14	17	11	18	8	–	83	15	13	11	39	122	
Oberhausen	a	680	574	645	647	530	605	–	3 681	580	598	552	1 730	5 411	
	b	347	280	318	339	275	303	–	1 862	307	315	302	924	2 786	
	c	40	40	48	44	41	54	–	267	33	32	30	95	362	
	d	29	19	18	27	25	30	–	148	18	17	18	53	201	
Remscheid	a	384	367	407	368	324	362	–	2 212	426	420	421	1 267	3 479	
	b	195	195	217	205	176	192	–	1 180	229	245	243	717	1 897	
	c	29	26	40	27	21	23	–	166	28	31	28	87	253	
	d	14	12	17	16	13	14	–	86	16	20	17	53	139	
Solingen	a	490	481	493	486	441	437	–	2 828	554	464	417	1 435	4 263	
	b	268	256	252	261	237	243	–	1 517	298	257	232	787	2 304	
	c	26	28	25	30	26	25	–	160	37	19	20	76	236	
	d	9	16	12	21	15	13	–	86	24	8	14	46	132	
Wuppertal	a	1 160	1 168	1 106	1 038	973	1 105	1	6 551	1 165	1 185	1 118	3 468	10 019	
	b	600	628	567	557	515	584	–	3 451	612	611	612	1 835	5 286	
	c	96	78	73	101	72	64	–	484	95	97	88	280	764	
	d	40	46	37	54	46	30	–	253	46	53	51	150	403	
Kreise															
	Kleve	a	1 039	1 056	1 141	1 066	954	1 068	–	6 324	1 053	1 020	931	3 004	9 328
		b	534	494	571	535	487	558	–	3 179	558	527	511	1 596	4 775
		c	20	18	20	18	20	24	–	120	23	21	20	64	184
	d	15	4	14	5	14	10	–	62	8	10	16	34	96	
Mettmann	a	1 752	1 942	1 922	1 806	1 518	1 464	–	10 404	1 791	1 664	1 531	4 986	15 390	
	b	923	1 022	958	937	775	741	–	5 356	947	893	865	2 705	8 061	
	c	72	83	86	67	77	70	–	455	90	89	84	263	718	
	d	42	41	44	33	34	42	–	236	43	46	42	131	367	

## Noch: 2. Verteilung der Schülerpopulation 2009/2010

Verwaltungsbezirk a = Zusammen b = weiblich c = Ausländer/-innen zusammen d = Ausländerinnen		Schüler/-innen												ins- gesamt
		davon im Schuljahrgang bzw. in der Bildungsstufe												
		05	06	07	08	09	10	ohne Jahr- gang	Sekun- dar- stufe I	11	12	13	Sekun- dar- stufe II	
Noch: Kreise														
Rhein-Kreis Neuss	a	2 059	2 151	2 200	2 086	1 793	1 739	-	12 028	2 077	1 925	1 734	5 736	17 764
	b	1 086	1 076	1 130	1 114	950	912	-	6 268	1 116	1 041	909	3 066	9 334
	c	96	93	106	109	86	79	-	569	103	104	88	295	864
	d	58	52	68	59	43	40	-	320	54	61	55	170	490
Viersen	a	1 271	1 296	1 456	1 312	1 220	1 332	-	7 887	1 353	1 192	1 057	3 602	11 489
	b	622	671	736	700	636	732	-	4 097	729	673	609	2 011	6 108
	c	34	37	26	31	26	22	-	176	28	34	28	90	266
	d	16	26	14	16	19	10	-	101	17	25	15	57	158
Wesel	a	1 703	1 713	1 741	1 658	1 485	1 529	-	9 829	1 656	1 631	1 469	4 756	14 585
	b	883	879	905	868	800	798	-	5 133	875	945	819	2 639	7 772
	c	53	53	50	43	41	38	-	278	62	51	43	156	434
	d	24	27	29	21	24	21	-	146	21	32	30	83	229
Regierungsbezirk Düsseldorf	a	18 738	19 084	19 565	18 416	16 494	16 884	1	109 182	19 482	18 176	16 507	54 165	163 347
	b	9 656	9 799	10 030	9 743	8 777	9 043	-	57 048	10 387	9 909	9 267	29 563	86 611
	c	1 175	1 139	1 134	1 077	958	940	-	6 423	1 204	1 054	984	3 242	9 665
	d	605	610	588	586	537	493	-	3 419	633	585	600	1 818	5 237
davon														
kreisfreie Städte	a	10 914	10 926	11 105	10 488	9 524	9 752	1	62 710	11 552	10 744	9 785	32 081	94 791
	b	5 608	5 657	5 730	5 589	5 129	5 302	-	33 015	6 162	5 830	5 554	17 546	50 561
	c	900	855	846	809	708	707	-	4 825	898	755	721	2 374	7 199
	d	450	460	419	452	403	370	-	2 554	490	411	442	1 343	3 897
Kreise	a	7 824	8 158	8 460	7 928	6 970	7 132	-	46 472	7 930	7 432	6 722	22 084	68 556
	b	4 048	4 142	4 300	4 154	3 648	3 741	-	24 033	4 225	4 079	3 713	12 017	36 050
	c	275	284	288	268	250	233	-	1 598	306	299	263	868	2 466
	d	155	150	169	134	134	123	-	865	143	174	158	475	1 340
Kreisfreie Städte														
Bonn	a	1 957	1 991	1 951	1 992	1 725	1 493	-	11 109	2 219	1 909	1 806	5 934	17 043
	b	1 020	1 017	974	1 028	936	708	-	5 683	1 150	1 012	959	3 121	8 804
	c	98	89	83	80	71	82	-	503	96	104	83	283	786
	d	55	44	49	43	41	42	-	274	49	55	42	146	420
Köln	a	3 613	3 701	3 755	3 300	3 027	2 788	-	20 184	3 659	3 259	3 033	9 951	30 135
	b	1 879	1 943	1 936	1 731	1 629	1 500	-	10 618	1 943	1 753	1 703	5 399	16 017
	c	396	431	407	323	313	291	-	2 161	418	356	316	1 090	3 251
	d	200	229	219	160	173	153	-	1 134	219	189	191	599	1 733
Leverkusen	a	779	771	816	719	694	563	-	4 342	884	803	723	2 410	6 752
	b	402	396	431	378	326	296	-	2 229	470	444	405	1 319	3 548
	c	23	26	41	32	24	30	-	176	25	41	43	109	285
	d	12	14	21	16	6	22	-	91	12	20	27	59	150
Kreise														
Städteregion Aachen	a	2 321	2 328	2 403	2 252	2 093	2 028	-	13 425	2 369	2 172	1 932	6 473	19 898
	b	1 160	1 147	1 252	1 176	1 075	1 036	-	6 846	1 251	1 107	1 090	3 448	10 294
	c	112	140	121	122	105	125	-	725	141	138	96	375	1 100
	d	53	72	71	77	62	76	-	411	76	61	57	194	605
Düren	a	1 037	1 056	1 119	1 001	957	985	-	6 155	1 040	939	863	2 842	8 997
	b	563	576	599	559	532	523	-	3 352	568	532	504	1 604	4 956
	c	42	39	55	32	33	38	-	239	38	29	30	97	336
	d	24	20	23	20	21	19	-	127	19	21	19	59	186

## Noch: 2. Verteilung der Schülerpopulation 2009/2010

Verwaltungsbezirk		Schüler/-innen											ins-gesamt		
		davon im Schuljahrgang bzw. in der Bildungsstufe													
		05	06	07	08	09	10	ohne Jahrgang	Sekundarstufe I	11	12	13		Sekundarstufe II	
Noch: Kreise															
Rhein-Erft-Kreis	a	2 005	2 123	2 082	1 823	1 674	1 768	-	11 475	1 840	1 829	1 669	5 338	16 813	
	b	1 014	1 046	1 065	928	905	905	-	5 863	946	991	870	2 807	8 670	
	c	91	90	97	90	61	75	-	504	84	84	76	244	748	
	d	39	47	41	50	36	42	-	255	47	49	47	143	398	
Euskirchen	a	869	944	942	925	826	855	-	5 361	976	884	790	2 650	8 011	
	b	445	512	473	469	440	448	-	2 787	530	508	441	1 479	4 266	
	c	4	19	11	14	15	18	-	81	20	11	16	47	128	
	d	3	11	9	5	8	11	-	47	10	8	12	30	77	
Heinsberg	a	940	978	1 026	912	839	930	-	5 625	1 048	985	882	2 915	8 540	
	b	492	507	546	472	454	518	-	2 989	588	558	494	1 640	4 629	
	c	24	31	23	29	28	26	-	161	30	30	25	85	246	
	d	12	17	13	9	15	13	-	79	16	13	13	42	121	
Oberbergischer Kreis	a	978	1 148	1 184	1 078	956	994	-	6 338	1 182	1 031	968	3 181	9 519	
	b	536	604	611	569	536	521	-	3 377	649	562	547	1 758	5 135	
	c	20	18	30	17	20	16	-	121	22	33	24	79	200	
	d	11	9	16	8	10	10	-	64	16	22	15	53	117	
Rheinisch-Bergischer Kreis	a	1 271	1 356	1 285	1 261	1 104	976	-	7 253	1 486	1 200	1 109	3 795	11 048	
	b	646	693	660	651	597	517	-	3 764	809	618	628	2 055	5 819	
	c	44	18	35	33	19	24	-	173	37	34	27	98	271	
	d	19	11	18	17	9	18	-	92	20	21	19	60	152	
Rhein-Sieg-Kreis	a	2 572	2 603	2 758	2 385	2 278	2 286	-	14 882	2 571	2 382	2 241	7 194	22 076	
	b	1 336	1 343	1 480	1 271	1 236	1 211	-	7 877	1 407	1 327	1 240	3 974	11 851	
	c	72	80	86	84	67	87	-	476	118	76	64	258	734	
	d	46	43	49	52	42	48	-	280	69	39	44	152	432	
<b>Regierungsbezirk Köln</b>	<b>a</b>	<b>18 342</b>	<b>18 999</b>	<b>19 321</b>	<b>17 648</b>	<b>16 173</b>	<b>15 666</b>	<b>-</b>	<b>106 149</b>	<b>19 274</b>	<b>17 393</b>	<b>16 016</b>	<b>52 683</b>	<b>158 832</b>	
	<b>b</b>	<b>9 493</b>	<b>9 784</b>	<b>10 027</b>	<b>9 232</b>	<b>8 666</b>	<b>8 183</b>	<b>-</b>	<b>55 385</b>	<b>10 311</b>	<b>9 412</b>	<b>8 881</b>	<b>28 604</b>	<b>83 989</b>	
	<b>c</b>	<b>926</b>	<b>981</b>	<b>989</b>	<b>856</b>	<b>756</b>	<b>812</b>	<b>-</b>	<b>5 320</b>	<b>1 029</b>	<b>936</b>	<b>800</b>	<b>2 765</b>	<b>8 085</b>	
	<b>d</b>	<b>474</b>	<b>517</b>	<b>529</b>	<b>457</b>	<b>423</b>	<b>454</b>	<b>-</b>	<b>2 854</b>	<b>553</b>	<b>498</b>	<b>486</b>	<b>1 537</b>	<b>4 391</b>	
davon kreisfreie Städte	a	6 349	6 463	6 522	6 011	5 446	4 844	-	35 635	6 762	5 971	5 562	18 295	53 930	
	b	3 301	3 356	3 341	3 137	2 891	2 504	-	18 530	3 563	3 209	3 067	9 839	28 369	
	c	517	546	531	435	408	403	-	2 840	539	501	442	1 482	4 322	
	d	267	287	289	219	220	217	-	1 499	280	264	260	804	2 303	
Kreise	a	11 993	12 536	12 799	11 637	10 727	10 822	-	70 514	12 512	11 422	10 454	34 388	104 902	
	b	6 192	6 428	6 686	6 095	5 775	5 679	-	36 855	6 748	6 203	5 814	18 765	55 620	
	c	409	435	458	421	348	409	-	2 480	490	435	358	1 283	3 763	
	d	207	230	240	238	203	237	-	1 355	273	234	226	733	2 088	
Kreisfreie Städte															
Bottrop	a	395	407	385	364	339	351	-	2 241	381	337	326	1 044	3 285	
	b	194	209	190	182	164	184	-	1 123	211	182	176	569	1 692	
	c	17	28	11	24	16	10	-	106	15	10	11	36	142	
	d	11	16	4	13	7	4	-	55	8	5	8	21	76	
Gelsenkirchen	a	659	692	682	661	565	630	-	3 889	716	703	649	2 068	5 957	
	b	349	354	360	326	301	319	-	2 009	363	367	360	1 090	3 099	
	c	97	95	65	69	43	56	-	425	60	58	50	168	593	
	d	52	48	37	28	21	26	-	212	34	32	29	95	307	
Münster	a	1 538	1 574	1 530	1 514	1 311	1 296	-	8 763	1 469	1 414	1 281	4 164	12 927	
	b	811	824	795	790	756	726	-	4 702	831	770	703	2 304	7 006	
	c	39	29	22	37	24	40	-	191	64	34	38	136	327	
	d	16	15	14	21	12	25	-	103	34	19	24	77	180	

## Noch: 2. Verteilung der Schülerpopulation 2009/2010

Verwaltungsbezirk a = Zusammen b = weiblich c = Ausländer/-innen zusammen d = Ausländerinnen		Schüler/-innen											ins- gesamt	
		davon im Schuljahrgang bzw. in der Bildungsstufe												
		05	06	07	08	09	10	ohne Jahr- gang	Sekun- dar- stufe I	11	12	13		Sekun- dar- stufe II
Kreise														
Borken	a	1 508	1 531	1 502	1 402	1 351	1 341	–	8 635	1 366	1 334	1 209	3 909	12 544
	b	814	816	851	772	709	699	–	4 661	759	777	687	2 223	6 884
	c	17	17	16	16	25	10	–	101	28	21	19	68	169
	d	11	9	7	7	16	10	–	60	17	13	12	42	102
Coesfeld														
	a	893	949	992	899	833	891	1	5 458	835	833	777	2 445	7 903
	b	485	472	548	515	443	457	–	2 920	480	474	435	1 389	4 309
	c	7	10	12	6	4	15	–	54	13	6	6	25	79
	d	2	6	10	5	2	7	–	32	5	3	4	12	44
Recklinghausen														
	a	2 145	2 315	2 157	2 164	2 007	2 014	–	12 802	2 203	2 259	1 923	6 385	19 187
	b	1 093	1 204	1 128	1 089	1 093	1 063	–	6 670	1 140	1 230	1 070	3 440	10 110
	c	80	96	83	60	68	63	–	450	62	56	42	160	610
	d	43	53	43	33	42	31	–	245	35	34	26	95	340
Steinfurt														
	a	1 894	1 889	1 939	1 804	1 650	1 785	–	10 961	1 775	1 770	1 593	5 138	16 099
	b	1 067	1 003	1 022	957	904	937	–	5 890	962	1 014	932	2 908	8 798
	c	26	29	26	21	21	16	–	139	26	22	24	72	211
	d	12	14	13	11	11	8	–	69	10	13	15	38	107
Warendorf														
	a	1 051	1 089	1 129	1 017	947	1 025	–	6 258	1 238	1 135	1 074	3 447	9 705
	b	556	584	592	558	516	553	–	3 359	722	642	613	1 977	5 336
	c	30	36	32	25	20	24	–	167	49	29	32	110	277
	d	12	18	15	14	11	9	–	79	29	12	26	67	146
<b>Regierungsbezirk Münster</b>														
	<b>a</b>	<b>10 083</b>	<b>10 446</b>	<b>10 316</b>	<b>9 825</b>	<b>9 003</b>	<b>9 333</b>	<b>1</b>	<b>59 007</b>	<b>9 983</b>	<b>9 785</b>	<b>8 832</b>	<b>28 600</b>	<b>87 607</b>
	<b>b</b>	<b>5 369</b>	<b>5 466</b>	<b>5 486</b>	<b>5 189</b>	<b>4 886</b>	<b>4 938</b>	<b>–</b>	<b>31 334</b>	<b>5 468</b>	<b>5 456</b>	<b>4 976</b>	<b>15 900</b>	<b>47 234</b>
	<b>c</b>	<b>313</b>	<b>340</b>	<b>267</b>	<b>258</b>	<b>221</b>	<b>234</b>	<b>–</b>	<b>1 633</b>	<b>317</b>	<b>236</b>	<b>222</b>	<b>775</b>	<b>2 408</b>
	<b>d</b>	<b>159</b>	<b>179</b>	<b>143</b>	<b>132</b>	<b>122</b>	<b>120</b>	<b>–</b>	<b>855</b>	<b>172</b>	<b>131</b>	<b>144</b>	<b>447</b>	<b>1 302</b>
davon														
kreisfreie Städte														
	a	2 592	2 673	2 597	2 539	2 215	2 277	–	14 893	2 566	2 454	2 256	7 276	22 169
	b	1 354	1 387	1 345	1 298	1 221	1 229	–	7 834	1 405	1 319	1 239	3 963	11 797
	c	153	152	98	130	83	106	–	722	139	102	99	340	1 062
	d	79	79	55	62	40	55	–	370	76	56	61	193	563
Kreise														
	a	7 491	7 773	7 719	7 286	6 788	7 056	1	44 114	7 417	7 331	6 576	21 324	65 438
	b	4 015	4 079	4 141	3 891	3 665	3 709	–	23 500	4 063	4 137	3 737	11 937	35 437
	c	160	188	169	128	138	128	–	911	178	134	123	435	1 346
	d	80	100	88	70	82	65	–	485	96	75	83	254	739
Kreisfreie Stadt														
Bielefeld														
	a	1 214	1 237	1 203	1 151	1 033	1 066	–	6 904	1 378	1 224	1 112	3 714	10 618
	b	644	643	633	575	535	557	–	3 587	754	652	626	2 032	5 619
	c	60	58	70	48	57	43	–	336	91	62	61	214	550
	d	31	31	37	31	34	26	–	190	63	37	36	136	326
Kreise														
Gütersloh														
	a	1 471	1 514	1 519	1 425	1 323	1 337	–	8 589	1 516	1 373	1 244	4 133	12 722
	b	802	777	822	789	729	715	–	4 634	788	750	706	2 244	6 878
	c	39	41	37	38	28	27	–	210	43	38	37	118	328
	d	26	26	15	20	20	19	–	126	16	22	20	58	184
Herford														
	a	889	999	1 046	1 002	918	873	–	5 727	1 064	968	883	2 915	8 642
	b	450	518	553	502	467	483	–	2 973	594	531	465	1 590	4 563
	c	5	22	18	22	19	23	–	109	30	26	19	75	184
	d	3	10	8	11	11	15	–	58	19	15	14	48	106
Höxter														
	a	809	867	838	781	779	802	–	4 876	887	859	775	2 521	7 397
	b	428	458	469	427	426	473	–	2 681	489	478	447	1 414	4 095
	c	5	14	4	7	8	6	–	44	22	5	9	36	80
	d	2	6	1	5	3	4	–	21	14	3	4	21	42

## Noch: 2. Verteilung der Schülerpopulation 2009/2010

Verwaltungsbezirk a = Zusammen b = weiblich c = Ausländer/-innen zusammen d = Ausländerinnen		Schüler/-innen												ins- gesamt
		davon im Schuljahrgang bzw. in der Bildungsstufe												
		05	06	07	08	09	10	ohne Jahr- gang	Sekun- dar- stufe I	11	12	13	Sekun- dar- stufe II	
Noch: Kreise														
Lippe	a	1 174	1 292	1 225	1 218	1 082	1 182	–	7 173	1 351	1 270	1 166	3 787	10 960
	b	623	675	676	669	586	655	–	3 884	748	732	633	2 113	5 997
	c	23	20	26	23	23	30	–	145	40	26	27	93	238
	d	11	10	18	13	13	17	–	82	27	13	11	51	133
Minden-Lübbecke														
	a	1 223	1 161	1 257	1 214	1 192	1 214	–	7 261	1 389	1 349	1 243	3 981	11 242
	b	612	634	661	655	699	670	–	3 931	761	743	673	2 177	6 108
	c	21	21	16	24	34	28	–	144	36	37	23	96	240
	d	9	15	10	15	19	16	–	84	20	24	13	57	141
Paderborn														
	a	1 092	1 109	1 090	1 079	989	828	–	6 187	1 312	1 058	960	3 330	9 517
	b	572	590	563	570	544	488	–	3 327	748	615	567	1 930	5 257
	c	12	10	4	12	14	10	–	62	30	27	11	68	130
	d	10	6	2	8	5	7	–	38	17	12	7	36	74
Regierungsbezirk Detmold														
	a	<b>7 872</b>	<b>8 179</b>	<b>8 178</b>	<b>7 870</b>	<b>7 316</b>	<b>7 302</b>	–	<b>46 717</b>	<b>8 897</b>	<b>8 101</b>	<b>7 383</b>	<b>24 381</b>	<b>71 098</b>
	b	<b>4 131</b>	<b>4 295</b>	<b>4 377</b>	<b>4 187</b>	<b>3 986</b>	<b>4 041</b>	–	<b>25 017</b>	<b>4 882</b>	<b>4 501</b>	<b>4 117</b>	<b>13 500</b>	<b>38 517</b>
	c	<b>165</b>	<b>186</b>	<b>175</b>	<b>174</b>	<b>183</b>	<b>167</b>	–	<b>1 050</b>	<b>292</b>	<b>221</b>	<b>187</b>	<b>700</b>	<b>1 750</b>
	d	<b>92</b>	<b>104</b>	<b>91</b>	<b>103</b>	<b>105</b>	<b>104</b>	–	<b>599</b>	<b>176</b>	<b>126</b>	<b>105</b>	<b>407</b>	<b>1 006</b>
davon kreisfreie Stadt														
	a	1 214	1 237	1 203	1 151	1 033	1 066	–	6 904	1 378	1 224	1 112	3 714	10 618
	b	644	643	633	575	535	557	–	3 587	754	652	626	2 032	5 619
	c	60	58	70	48	57	43	–	336	91	62	61	214	550
	d	31	31	37	31	34	26	–	190	63	37	36	136	326
Kreise														
	a	6 658	6 942	6 975	6 719	6 283	6 236	–	39 813	7 519	6 877	6 271	20 667	60 480
	b	3 487	3 652	3 744	3 612	3 451	3 484	–	21 430	4 128	3 849	3 491	11 468	32 898
	c	105	128	105	126	126	124	–	714	201	159	126	486	1 200
	d	61	73	54	72	71	78	–	409	113	89	69	271	680
Kreisfreie Städte														
Bochum														
	a	1 238	1 240	1 254	1 137	1 025	1 078	–	6 972	1 246	1 214	1 175	3 635	10 607
	b	609	662	659	629	515	544	–	3 618	641	627	651	1 919	5 537
	c	44	56	51	80	43	53	–	327	72	62	63	197	524
	d	22	32	23	52	24	33	–	186	41	31	34	106	292
Dortmund														
	a	1 719	1 902	1 902	1 792	1 496	1 592	–	10 403	1 814	1 609	1 480	4 903	15 306
	b	872	970	993	927	814	895	–	5 471	950	842	813	2 605	8 076
	c	192	191	158	170	134	159	–	1 004	182	152	147	481	1 485
	d	108	87	81	86	78	92	–	532	101	75	89	265	797
Hagen														
	a	634	707	728	616	550	601	–	3 836	735	763	666	2 164	6 000
	b	338	349	409	314	311	324	–	2 045	406	427	390	1 223	3 268
	c	62	64	56	45	33	37	–	297	54	60	37	151	448
	d	41	36	33	21	22	21	–	174	36	31	24	91	265
Hamm														
	a	571	617	606	575	502	536	–	3 407	711	636	552	1 899	5 306
	b	285	330	302	290	280	248	–	1 735	361	347	320	1 028	2 763
	c	30	38	19	20	23	25	–	155	55	31	23	109	264
	d	20	18	11	15	11	12	–	87	32	16	10	58	145
Herne														
	a	499	499	514	491	390	451	–	2 844	522	476	430	1 428	4 272
	b	245	253	271	252	215	225	–	1 461	260	255	230	745	2 206
	c	44	52	35	19	31	26	–	207	34	30	12	76	283
	d	28	27	22	13	18	14	–	122	15	17	5	37	159
Kreise														
Ennepe-Ruhr-Kreis														
	a	1 186	1 194	1 174	1 162	1 026	1 091	–	6 833	1 139	1 093	1 053	3 285	10 118
	b	611	589	609	620	559	584	–	3 572	631	550	573	1 754	5 326
	c	41	49	27	23	25	33	–	198	47	38	23	108	306
	d	22	24	11	14	14	21	–	106	27	16	8	51	157

## Noch: 2. Verteilung der Schülerpopulation 2009/2010

Verwaltungsbezirk		Schüler/-innen											ins- gesamt		
		davon im Schuljahrgang bzw. in der Bildungsstufe													
		05	06	07	08	09	10	ohne Jahr- gang	Sekun- dar- stufe I	11	12	13		Sekun- dar- stufe II	
a = Zusammen b = weiblich c = Ausländer/-innen zusammen d = Ausländerinnen															
Noch: Kreise															
Hochsauerlandkreis		a	1 059	1 090	1 146	1 070	932	1 071	–	6 368	1 166	1 049	979	3 194	9 562
		b	569	586	591	591	502	558	–	3 397	648	573	567	1 788	5 185
		c	18	18	26	13	25	24	–	124	41	18	10	69	193
		d	9	13	12	5	11	9	–	59	23	9	6	38	97
Märkischer Kreis		a	1 431	1 553	1 526	1 539	1 321	1 383	–	8 753	1 574	1 466	1 324	4 364	13 117
		b	744	817	790	816	716	763	–	4 646	866	833	738	2 437	7 083
		c	83	85	58	71	72	51	–	420	81	73	69	223	643
		d	46	49	36	37	41	27	–	236	43	41	40	124	360
Olpe		a	644	624	602	626	590	561	–	3 647	665	644	585	1 894	5 541
		b	351	345	298	335	325	297	–	1 951	389	371	332	1 092	3 043
		c	16	7	6	12	9	11	–	61	24	15	21	60	121
		d	6	4	5	9	6	7	–	37	17	12	9	38	75
Siegen-Wittgenstein		a	1 071	1 107	1 168	1 077	1 071	1 088	–	6 582	1 325	1 299	1 187	3 811	10 393
		b	529	576	596	556	552	576	–	3 385	781	686	676	2 143	5 528
		c	29	23	33	23	33	23	–	164	38	39	40	117	281
		d	13	11	15	8	14	12	–	73	18	19	23	60	133
Soest		a	1 324	1 387	1 403	1 393	1 263	1 278	–	8 048	1 386	1 315	1 214	3 915	11 963
		b	706	706	754	789	677	722	–	4 354	800	723	699	2 222	6 576
		c	56	34	47	66	53	48	–	304	41	30	27	98	402
		d	21	16	25	32	25	23	–	142	23	16	16	55	197
Unna		a	1 550	1 720	1 633	1 531	1 401	1 448	1	9 284	1 509	1 489	1 321	4 319	13 603
		b	800	859	896	812	757	789	–	4 913	822	786	724	2 332	7 245
		c	56	67	34	55	50	42	–	304	57	49	52	158	462
		d	29	39	18	30	28	20	–	164	41	31	27	99	263
<b>Regierungsbezirk Arnsberg</b>		<b>a</b>	<b>12 926</b>	<b>13 640</b>	<b>13 656</b>	<b>13 009</b>	<b>11 567</b>	<b>12 178</b>	<b>1</b>	<b>76 977</b>	<b>13 792</b>	<b>13 053</b>	<b>11 966</b>	<b>38 811</b>	<b>115 788</b>
		<b>b</b>	<b>6 659</b>	<b>7 042</b>	<b>7 168</b>	<b>6 931</b>	<b>6 223</b>	<b>6 525</b>	<b>–</b>	<b>40 548</b>	<b>7 555</b>	<b>7 020</b>	<b>6 713</b>	<b>21 288</b>	<b>61 836</b>
		<b>c</b>	<b>671</b>	<b>684</b>	<b>550</b>	<b>597</b>	<b>531</b>	<b>532</b>	<b>–</b>	<b>3 565</b>	<b>726</b>	<b>597</b>	<b>524</b>	<b>1 847</b>	<b>5 412</b>
		<b>d</b>	<b>365</b>	<b>356</b>	<b>292</b>	<b>322</b>	<b>292</b>	<b>291</b>	<b>–</b>	<b>1 918</b>	<b>417</b>	<b>314</b>	<b>291</b>	<b>1 022</b>	<b>2 940</b>
davon															
kreisfreie Städte		a	4 661	4 965	5 004	4 611	3 963	4 258	–	27 462	5 028	4 698	4 303	14 029	41 491
		b	2 349	2 564	2 634	2 412	2 135	2 236	–	14 330	2 618	2 498	2 404	7 520	21 850
		c	372	401	319	334	264	300	–	1 990	397	335	282	1 014	3 004
		d	219	200	170	187	153	172	–	1 101	225	170	162	557	1 658
Kreise		a	8 265	8 675	8 652	8 398	7 604	7 920	1	49 515	8 764	8 355	7 663	24 782	74 297
		b	4 310	4 478	4 534	4 519	4 088	4 289	–	26 218	4 937	4 522	4 309	13 768	39 986
		c	299	283	231	263	267	232	–	1 575	329	262	242	833	2 408
		d	146	156	122	135	139	119	–	817	192	144	129	465	1 282
<b>Nordrhein-Westfalen</b>		<b>a</b>	<b>67 961</b>	<b>70 348</b>	<b>71 036</b>	<b>66 768</b>	<b>60 553</b>	<b>61 363</b>	<b>3</b>	<b>398 032</b>	<b>71 428</b>	<b>66 508</b>	<b>60 704</b>	<b>198 640</b>	<b>596 672</b>
		<b>b</b>	<b>35 308</b>	<b>36 386</b>	<b>37 088</b>	<b>35 282</b>	<b>32 538</b>	<b>32 730</b>	<b>–</b>	<b>209 332</b>	<b>38 603</b>	<b>36 298</b>	<b>33 954</b>	<b>108 855</b>	<b>318 187</b>
		<b>c</b>	<b>3 250</b>	<b>3 330</b>	<b>3 115</b>	<b>2 962</b>	<b>2 649</b>	<b>2 685</b>	<b>–</b>	<b>17 991</b>	<b>3 568</b>	<b>3 044</b>	<b>2 717</b>	<b>9 329</b>	<b>27 320</b>
		<b>d</b>	<b>1 695</b>	<b>1 766</b>	<b>1 643</b>	<b>1 600</b>	<b>1 479</b>	<b>1 462</b>	<b>–</b>	<b>9 645</b>	<b>1 951</b>	<b>1 654</b>	<b>1 626</b>	<b>5 231</b>	<b>14 876</b>
davon															
kreisfreie Städte		a	25 730	26 264	26 431	24 800	22 181	22 197	1	147 604	27 286	25 091	23 018	75 395	222 999
		b	13 256	13 607	13 683	13 011	11 911	11 828	–	77 296	14 502	13 508	12 890	40 900	118 196
		c	2 002	2 012	1 864	1 756	1 520	1 559	–	10 713	2 064	1 755	1 605	5 424	16 137
		d	1 046	1 057	970	951	850	840	–	5 714	1 134	938	961	3 033	8 747
Kreise		a	42 231	44 084	44 605	41 968	38 372	39 166	2	250 428	44 142	41 417	37 686	123 245	373 673
		b	22 052	22 779	23 405	22 271	20 627	20 902	–	132 036	24 101	22 790	21 064	67 955	199 991
		c	1 248	1 318	1 251	1 206	1 129	1 126	–	7 278	1 504	1 289	1 112	3 905	11 183
		d	649	709	673	649	629	622	–	3 931	817	716	665	2 198	6 129



## 3. Schulabgänger/-innen im Abgangsjahr 2009

Verwaltungsbezirk a = Zusammen b = weiblich c = Ausländer/-innen zusammen d = Ausländerinnen		Schulabgänger/-innen								
		mit Hauptschulabschluss nach Jahrgang 09		mit Haupt- schulab- schluss nach Jahrgang 10	mit mittlerem Schulab- schluss (Fachoberschulreife)		mit Fachhoch- schul- reife	mit Hoch- schul- reife	ohne Haupt- schul- abschluss	ins- gesamt
		zusammen	darunter mit Qualifikation		zusammen	darunter mit Qualifikation				
Kreisfreie Städte										
Düsseldorf	a	19	12	13	184	177	160	1 747	11	2 134
	b	9	7	5	96	91	92	938	4	1 144
	c	5	5	5	38	34	37	220	3	308
	d	2	2	2	15	12	20	117	1	157
Duisburg	a	12	9	4	111	109	114	1 129	9	1 379
	b	5	5	2	63	61	51	640	4	765
	c	–	–	1	18	18	7	69	1	96
	d	–	–	1	9	9	3	39	–	52
Essen	a	11	9	–	219	203	179	1 779	18	2 206
	b	6	5	–	123	110	103	1 022	4	1 258
	c	1	1	–	13	12	14	85	8	121
	d	–	–	–	8	8	6	55	1	70
Krefeld	a	13	13	5	78	77	87	713	–	896
	b	8	8	2	43	42	40	390	–	483
	c	–	–	1	–	–	13	38	–	52
	d	–	–	1	–	–	9	24	–	34
Mönchengladbach	a	4	2	2	62	62	63	799	5	935
	b	3	2	2	31	31	33	436	1	506
	c	–	–	1	–	–	4	26	–	31
	d	–	–	1	–	–	2	14	–	17
Mülheim an der Ruhr	a	10	10	1	69	69	23	413	1	517
	b	5	5	–	35	35	9	208	–	257
	c	–	–	–	4	4	2	11	–	17
	d	–	–	–	–	–	–	4	–	4
Oberhausen	a	2	1	1	65	63	30	455	3	556
	b	1	–	–	27	26	17	255	1	301
	c	1	–	–	5	5	5	14	–	25
	d	1	–	–	1	1	4	7	–	13
Remscheid	a	4	4	3	32	30	12	348	3	402
	b	1	1	1	20	19	4	199	1	226
	c	1	1	–	2	2	1	19	2	25
	d	1	1	–	1	1	1	14	1	18
Solingen	a	1	1	2	64	64	22	428	–	517
	b	1	1	1	33	33	15	228	–	278
	c	–	–	1	3	3	4	22	–	30
	d	–	–	–	1	1	3	11	–	15
Wuppertal	a	12	3	8	127	125	69	961	2	1 179
	b	5	2	3	81	81	32	539	–	660
	c	1	1	1	12	12	9	59	–	82
	d	1	1	–	7	7	7	35	–	50
Kreise										
Kleve	a	1	1	1	230	222	54	821	1	1 108
	b	–	–	1	123	116	22	453	–	599
	c	–	–	–	8	8	1	15	–	24
	d	–	–	–	7	7	1	5	–	13
Mettmann	a	17	17	5	228	226	65	1 430	10	1 755
	b	9	9	3	114	113	32	765	6	929
	c	3	3	1	15	15	3	67	3	92
	d	2	2	1	6	6	3	33	2	47

## Noch: 3. Schulabgänger/-innen im Abgangsjahr 2009

Verwaltungsbezirk a = Zusammen b = weiblich c = Ausländer/-innen zusammen d = Ausländerinnen		Schulabgänger/-innen								
		mit Hauptschulabschluss nach Jahrgang 09		mit Haupt- schulab- schluss nach Jahrgang 10	mit mittlerem Schulab- schluss (Fachoberschulreife)		mit Fachhoch- schul- reife	mit Hoch- schul- reife	ohne Haupt- schul- abschluss	ins- gesamt
		zusammen	darunter mit Qualifikation		zusammen	darunter mit Qualifikation				
Noch: Kreise										
Rhein-Kreis Neuss	a	11	9	12	191	184	116	1 525	11	1 866
	b	8	7	4	113	110	61	837	5	1 028
	c	3	2	5	9	9	15	63	1	96
	d	2	2	2	5	5	5	29	1	44
Viersen	a	8	8	–	85	84	60	986	2	1 141
	b	4	4	–	47	47	30	547	2	630
	c	–	–	–	2	2	4	33	–	39
	d	–	–	–	1	1	3	21	–	25
Wesel	a	5	3	21	170	165	84	1 324	9	1 613
	b	3	2	11	83	82	45	715	4	861
	c	–	–	–	9	9	7	29	–	45
	d	–	–	–	6	6	3	21	–	30
<b>Regierungsbezirk Düsseldorf</b>	<b>a</b>	<b>130</b>	<b>102</b>	<b>78</b>	<b>1 915</b>	<b>1 860</b>	<b>1 138</b>	<b>14 858</b>	<b>85</b>	<b>18 204</b>
	<b>b</b>	<b>68</b>	<b>58</b>	<b>35</b>	<b>1 032</b>	<b>997</b>	<b>586</b>	<b>8 172</b>	<b>32</b>	<b>9 925</b>
	<b>c</b>	<b>15</b>	<b>13</b>	<b>16</b>	<b>138</b>	<b>133</b>	<b>126</b>	<b>770</b>	<b>18</b>	<b>1 083</b>
	<b>d</b>	<b>9</b>	<b>8</b>	<b>8</b>	<b>67</b>	<b>64</b>	<b>70</b>	<b>429</b>	<b>6</b>	<b>589</b>
davon										
kreisfreie Städte	a	88	64	39	1 011	979	759	8 772	52	10 721
	b	44	36	16	552	529	396	4 855	15	5 878
	c	9	8	10	95	90	96	563	14	787
	d	5	4	5	42	39	55	320	3	430
Kreise	a	42	38	39	904	881	379	6 086	33	7 483
	b	24	22	19	480	468	190	3 317	17	4 047
	c	6	5	6	43	43	30	207	4	296
	d	4	4	3	25	25	15	109	3	159
Kreisfreie Städte										
Bonn	a	–	–	6	183	175	134	1 684	3	2 010
	b	–	–	4	91	87	66	909	2	1 072
	c	–	–	2	17	15	15	74	1	109
	d	–	–	1	9	8	9	42	1	62
Köln	a	8	7	16	293	273	243	2 613	9	3 182
	b	2	2	7	148	132	112	1 487	5	1 761
	c	–	–	2	45	42	33	269	4	353
	d	–	–	1	20	18	14	170	2	207
Leverkusen	a	3	2	–	66	66	57	661	–	787
	b	2	1	–	27	27	27	369	–	425
	c	1	1	–	4	4	3	36	–	44
	d	–	–	–	1	1	1	18	–	20
Kreise										
Städteregion Aachen	a	14	14	8	268	256	145	1 729	5	2 169
	b	1	1	5	133	124	80	902	–	1 121
	c	1	1	–	16	14	21	91	1	130
	d	–	–	–	12	10	12	55	–	79
Düren	a	9	9	2	149	149	59	798	3	1 020
	b	4	4	1	78	78	34	478	1	596
	c	1	1	–	5	5	1	16	–	23
	d	1	1	–	3	3	1	8	–	13

## Noch: 3. Schulabgänger/-innen im Abgangsjahr 2009

Verwaltungsbezirk a = Zusammen b = weiblich c = Ausländer/-innen zusammen d = Ausländerinnen		Schulabgänger/-innen								
		mit Hauptschulabschluss nach Jahrgang 09		mit Haupt- schulab- schluss nach Jahrgang 10	mit mittlerem Schulab- schluss (Fachoberschulreife)		mit Fachhoch- schul- reife	mit Hoch- schul- reife	ohne Haupt- schul- abschluss	ins- gesamt
		zusammen	darunter mit Qualifikation		zusammen	darunter mit Qualifikation				
Noch: Kreise										
Rhein-Erft-Kreis	a	3	3	1	202	202	141	1 438	5	1 790
	b	1	1	–	98	98	71	748	2	920
	c	–	–	–	11	11	9	66	1	87
	d	–	–	–	7	7	5	41	1	54
Euskirchen	a	6	4	–	74	73	38	680	10	808
	b	4	3	–	25	24	23	387	7	446
	c	–	–	–	–	–	1	14	1	16
	d	–	–	–	–	–	–	9	–	9
Heinsberg	a	1	–	8	104	102	62	785	4	964
	b	1	–	5	51	51	40	419	1	517
	c	1	–	1	5	5	3	15	–	25
	d	1	–	1	2	2	2	3	–	9
Oberbergischer Kreis	a	3	3	3	84	78	86	885	4	1 065
	b	2	2	1	47	46	52	510	3	615
	c	1	1	1	3	3	3	16	–	24
	d	1	1	–	2	2	2	8	–	13
Rheinisch-Bergischer Kreis	a	2	2	10	72	62	66	993	4	1 147
	b	1	1	3	30	24	30	516	1	581
	c	–	–	–	–	–	6	23	–	29
	d	–	–	–	–	–	5	13	–	18
Rhein-Sieg-Kreis	a	20	15	6	236	223	181	2 089	8	2 540
	b	10	8	3	132	123	90	1 162	3	1 400
	c	1	1	1	11	10	15	46	–	74
	d	1	1	–	7	7	7	31	–	46
<b>Regierungsbezirk Köln</b>	<b>a</b>	<b>69</b>	<b>59</b>	<b>60</b>	<b>1 731</b>	<b>1 659</b>	<b>1 212</b>	<b>14 355</b>	<b>55</b>	<b>17 482</b>
	<b>b</b>	<b>28</b>	<b>23</b>	<b>29</b>	<b>860</b>	<b>814</b>	<b>625</b>	<b>7 887</b>	<b>25</b>	<b>9 454</b>
	<b>c</b>	<b>6</b>	<b>5</b>	<b>7</b>	<b>117</b>	<b>109</b>	<b>110</b>	<b>666</b>	<b>8</b>	<b>914</b>
	<b>d</b>	<b>4</b>	<b>3</b>	<b>3</b>	<b>63</b>	<b>58</b>	<b>58</b>	<b>398</b>	<b>4</b>	<b>530</b>
davon kreisfreie Städte	a	11	9	22	542	514	434	4 958	12	5 979
	b	4	3	11	266	246	205	2 765	7	3 258
	c	1	1	4	66	61	51	379	5	506
	d	–	–	2	30	27	24	230	3	289
Kreise	a	58	50	38	1 189	1 145	778	9 397	43	11 503
	b	24	20	18	594	568	420	5 122	18	6 196
	c	5	4	3	51	48	59	287	3	408
	d	4	3	1	33	31	34	168	1	241
Kreisfreie Städte										
Bottrop	a	–	–	–	28	28	19	276	–	323
	b	–	–	–	13	13	8	162	–	183
	c	–	–	–	1	1	–	6	–	7
	d	–	–	–	1	1	–	2	–	3
Gelsenkirchen	a	1	–	–	44	43	45	592	10	692
	b	1	–	–	25	25	20	309	2	357
	c	–	–	–	5	4	4	28	2	39
	d	–	–	–	2	2	2	16	–	20
Münster	a	16	14	6	97	97	90	1 186	10	1 405
	b	10	8	4	59	59	49	647	8	777
	c	2	1	1	10	10	12	25	1	51
	d	2	1	1	5	5	7	18	–	33

## Noch: 3. Schulabgänger/-innen im Abgangsjahr 2009

Verwaltungsbezirk		Schulabgänger/-innen								insgesamt
		mit Hauptschulabschluss nach Jahrgang 09		mit Hauptschulabschluss nach Jahrgang 10	mit mittlerem Schulabschluss (Fachoberschulreife)		mit Fachhochschulreife	mit Hochschulreife	ohne Hauptschulabschluss	
		zusammen	darunter mit Qualifikation		zusammen	darunter mit Qualifikation				
Kreise										
Borken	a	7	4	–	148	147	106	1 093	2	1 356
	b	6	3	–	76	76	52	625	2	761
	c	–	–	–	1	1	5	14	–	20
	d	–	–	–	1	1	2	9	–	12
Coesfeld	a	4	3	2	157	153	44	739	4	950
	b	1	1	1	80	77	20	395	3	500
	c	–	–	–	4	4	–	7	–	11
	d	–	–	–	3	3	–	5	–	8
Recklinghausen	a	4	4	5	238	233	108	1 850	13	2 218
	b	3	3	2	129	124	50	1 033	5	1 222
	c	1	1	–	5	5	7	44	1	58
	d	1	1	–	–	–	5	28	1	35
Steinfurt	a	4	4	20	218	212	115	1 498	7	1 862
	b	1	1	12	114	110	67	850	2	1 046
	c	–	–	–	7	7	7	11	1	26
	d	–	–	–	6	6	4	7	–	17
Warendorf	a	2	2	–	143	139	65	988	7	1 205
	b	1	1	–	82	78	42	591	1	717
	c	–	–	–	12	12	4	17	–	33
	d	–	–	–	5	5	4	14	–	23
<b>Regierungsbezirk Münster</b>	<b>a</b>	<b>38</b>	<b>31</b>	<b>33</b>	<b>1 073</b>	<b>1 052</b>	<b>592</b>	<b>8 222</b>	<b>53</b>	<b>10 011</b>
	<b>b</b>	<b>23</b>	<b>17</b>	<b>19</b>	<b>578</b>	<b>562</b>	<b>308</b>	<b>4 612</b>	<b>23</b>	<b>5 563</b>
	<b>c</b>	<b>3</b>	<b>2</b>	<b>1</b>	<b>45</b>	<b>44</b>	<b>39</b>	<b>152</b>	<b>5</b>	<b>245</b>
	<b>d</b>	<b>3</b>	<b>2</b>	<b>1</b>	<b>23</b>	<b>23</b>	<b>24</b>	<b>99</b>	<b>1</b>	<b>151</b>
davon										
kreisfreie Städte	a	17	14	6	169	168	154	2 054	20	2 420
	b	11	8	4	97	97	77	1 118	10	1 317
	c	2	1	1	16	15	16	59	3	97
	d	2	1	1	8	8	9	36	–	56
Kreise	a	21	17	27	904	884	438	6 168	33	7 591
	b	12	9	15	481	465	231	3 494	13	4 246
	c	1	1	–	29	29	23	93	2	148
	d	1	1	–	15	15	15	63	1	95
Kreisfreie Stadt										
Bielefeld	a	–	–	4	114	114	84	961	6	1 169
	b	–	–	3	67	67	55	537	3	665
	c	–	–	–	7	7	6	53	2	68
	d	–	–	–	5	5	5	22	1	33
Kreise										
Gütersloh	a	9	9	25	132	125	94	1 043	7	1 310
	b	6	6	9	76	72	60	599	4	754
	c	–	–	2	5	5	3	20	–	30
	d	–	–	1	5	5	2	10	–	18
Herford	a	13	9	2	90	90	46	825	12	988
	b	10	8	–	54	54	31	494	4	593
	c	1	–	–	5	5	3	24	–	33
	d	–	–	–	3	3	1	12	–	16
Höxter	a	4	4	2	108	108	69	725	5	913
	b	3	3	1	62	62	49	382	2	499
	c	1	1	–	3	3	1	12	–	17
	d	1	1	–	1	1	1	8	–	11

## Noch: 3. Schulabgänger/-innen im Abgangsjahr 2009

Verwaltungsbezirk a = Zusammen b = weiblich c = Ausländer/-innen zusammen d = Ausländerinnen		Schulabgänger/-innen								
		mit Hauptschulabschluss nach Jahrgang 09		mit Haupt- schulab- schluss nach Jahrgang 10	mit mittlerem Schulab- schluss (Fachoberschulreife)		mit Fachhoch- schul- reife	mit Hoch- schul- reife	ohne Haupt- schul- abschluss	ins- gesamt
		zusammen	darunter mit Qualifikation		zusammen	darunter mit Qualifikation				
Noch: Kreise										
Lippe	a	10	10	3	171	170	92	1 129	15	1 420
	b	3	3	3	103	102	58	624	10	801
	c	–	–	–	7	7	–	20	1	28
	d	–	–	–	4	4	–	11	1	16
Minden-Lübbecke										
	a	–	–	9	99	98	104	1 132	6	1 350
	b	–	–	7	54	54	58	608	2	729
	c	–	–	–	6	6	–	11	1	18
	d	–	–	–	2	2	–	7	–	9
Paderborn										
	a	2	2	1	80	79	52	947	1	1 083
	b	1	1	1	49	49	29	565	–	645
	c	–	–	–	6	6	2	9	–	17
	d	–	–	–	1	1	1	6	–	8
<b>Regierungsbezirk Detmold</b>										
	<b>a</b>	<b>38</b>	<b>34</b>	<b>46</b>	<b>794</b>	<b>784</b>	<b>541</b>	<b>6 762</b>	<b>52</b>	<b>8 233</b>
	<b>b</b>	<b>23</b>	<b>21</b>	<b>24</b>	<b>465</b>	<b>460</b>	<b>340</b>	<b>3 809</b>	<b>25</b>	<b>4 686</b>
	<b>c</b>	<b>2</b>	<b>1</b>	<b>2</b>	<b>39</b>	<b>39</b>	<b>15</b>	<b>149</b>	<b>4</b>	<b>211</b>
	<b>d</b>	<b>1</b>	<b>1</b>	<b>1</b>	<b>21</b>	<b>21</b>	<b>10</b>	<b>76</b>	<b>2</b>	<b>111</b>
davon kreisfreie Stadt										
	a	–	–	4	114	114	84	961	6	1 169
	b	–	–	3	67	67	55	537	3	665
	c	–	–	–	7	7	6	53	2	68
	d	–	–	–	5	5	5	22	1	33
Kreise										
	a	38	34	42	680	670	457	5 801	46	7 064
	b	23	21	21	398	393	285	3 272	22	4 021
	c	2	1	2	32	32	9	96	2	143
	d	1	1	1	16	16	5	54	1	78
Kreisfreie Städte										
Bochum										
	a	15	9	4	106	103	70	979	7	1 181
	b	5	2	2	51	49	35	548	1	642
	c	2	1	–	11	11	6	48	3	70
	d	–	–	–	7	7	2	27	–	36
Dortmund										
	a	7	4	5	167	159	121	1 381	15	1 696
	b	3	2	5	76	73	62	779	8	933
	c	1	–	–	22	20	14	91	4	132
	d	–	–	–	4	4	5	53	3	65
Hagen										
	a	1	1	4	45	45	55	604	2	711
	b	–	–	3	27	27	30	361	–	421
	c	–	–	–	6	6	6	42	–	54
	d	–	–	–	2	2	4	26	–	32
Hamm										
	a	–	–	–	72	71	54	549	11	686
	b	–	–	–	40	40	30	282	2	354
	c	–	–	–	4	4	2	20	1	27
	d	–	–	–	1	1	–	13	–	14
Herne										
	a	4	–	–	45	44	30	331	–	410
	b	2	–	–	28	28	18	178	–	226
	c	–	–	–	4	4	3	16	–	23
	d	–	–	–	3	3	2	9	–	14
Kreise										
Ennepe-Ruhr-Kreis										
	a	7	7	26	57	57	100	920	11	1 121
	b	3	3	13	25	25	40	518	6	605
	c	1	1	2	6	6	1	28	–	38
	d	–	–	1	4	4	–	11	–	16

## Noch: 3. Schulabgänger/-innen im Abgangsjahr 2009

Verwaltungsbezirk a = Zusammen b = weiblich c = Ausländer/-innen zusammen d = Ausländerinnen		Schulabgänger/-innen								
		mit Hauptschulabschluss nach Jahrgang 09		mit Haupt- schulab- schluss nach Jahrgang 10	mit mittlerem Schulab- schluss (Fachoberschulreife)		mit Fachhoch- schul- reife	mit Hoch- schul- reife	ohne Haupt- schul- abschluss	ins- gesamt
		zusammen	darunter mit Qualifikation		zusammen	darunter mit Qualifikation				
Noch: Kreise										
Hochsauerlandkreis	a	2	2	–	110	103	40	937	4	1 093
	b	–	–	–	55	51	25	514	2	596
	c	–	–	–	8	7	1	26	–	35
	d	–	–	–	6	5	–	16	–	22
Märkischer Kreis	a	10	9	1	147	142	126	1 151	12	1 447
	b	6	5	1	84	81	57	647	5	800
	c	1	1	–	14	14	11	42	–	68
	d	–	–	–	6	6	8	29	–	43
Olpe	a	1	1	–	45	44	49	507	4	606
	b	1	1	–	21	21	26	304	–	352
	c	–	–	–	4	4	4	13	1	22
	d	–	–	–	2	2	–	7	–	9
Siegen-Wittgenstein	a	1	1	1	143	143	88	995	–	1 228
	b	–	–	1	87	87	50	552	–	690
	c	–	–	–	3	3	8	31	–	42
	d	–	–	–	1	1	5	15	–	21
Soest	a	11	8	1	146	145	84	1 091	10	1 343
	b	7	6	–	93	92	52	630	4	786
	c	2	2	–	8	8	5	23	–	38
	d	2	2	–	2	2	4	14	–	22
Unna	a	16	15	3	145	145	68	1 193	2	1 427
	b	9	9	1	91	91	38	664	2	805
	c	1	1	–	7	7	4	27	–	39
	d	–	–	–	5	5	2	18	–	25
<b>Regierungsbezirk Arnsberg</b>	<b>a</b>	<b>75</b>	<b>57</b>	<b>45</b>	<b>1 228</b>	<b>1 201</b>	<b>885</b>	<b>10 638</b>	<b>78</b>	<b>12 949</b>
	<b>b</b>	<b>36</b>	<b>28</b>	<b>26</b>	<b>678</b>	<b>665</b>	<b>463</b>	<b>5 977</b>	<b>30</b>	<b>7 210</b>
	<b>c</b>	<b>8</b>	<b>6</b>	<b>2</b>	<b>97</b>	<b>94</b>	<b>65</b>	<b>407</b>	<b>9</b>	<b>588</b>
	<b>d</b>	<b>2</b>	<b>2</b>	<b>1</b>	<b>43</b>	<b>42</b>	<b>32</b>	<b>238</b>	<b>3</b>	<b>319</b>
davon										
kreisfreie Städte	a	27	14	13	435	422	330	3 844	35	4 684
	b	10	4	10	222	217	175	2 148	11	2 576
	c	3	1	–	47	45	31	217	8	306
	d	–	–	–	17	17	13	128	3	161
Kreise	a	48	43	32	793	779	555	6 794	43	8 265
	b	26	24	16	456	448	288	3 829	19	4 634
	c	5	5	2	50	49	34	190	1	282
	d	2	2	1	26	25	19	110	–	158
<b>Nordrhein-Westfalen</b>	<b>a</b>	<b>350</b>	<b>283</b>	<b>262</b>	<b>6 741</b>	<b>6 556</b>	<b>4 368</b>	<b>54 835</b>	<b>323</b>	<b>66 879</b>
	<b>b</b>	<b>178</b>	<b>147</b>	<b>133</b>	<b>3 613</b>	<b>3 498</b>	<b>2 322</b>	<b>30 457</b>	<b>135</b>	<b>36 838</b>
	<b>c</b>	<b>34</b>	<b>27</b>	<b>28</b>	<b>436</b>	<b>419</b>	<b>355</b>	<b>2 144</b>	<b>44</b>	<b>3 041</b>
	<b>d</b>	<b>19</b>	<b>16</b>	<b>14</b>	<b>217</b>	<b>208</b>	<b>194</b>	<b>1 240</b>	<b>16</b>	<b>1 700</b>
davon										
kreisfreie Städte	a	143	101	84	2 271	2 197	1 761	20 589	125	24 973
	b	69	51	44	1 204	1 156	908	11 423	46	13 694
	c	15	11	15	231	218	200	1 271	32	1 764
	d	7	5	8	102	96	106	736	10	969
Kreise	a	207	182	178	4 470	4 359	2 607	34 246	198	41 906
	b	109	96	89	2 409	2 342	1 414	19 034	89	23 144
	c	19	16	13	205	201	155	873	12	1 277
	d	12	11	6	115	112	88	504	6	731

## 4. Lehrergrunddaten 2009/2010

Verwaltungsbezirk	Lehrer/-innen													
	insgesamt	in % aller Lehrer/-innen	weiblich			ausländisch			darunter					
			Anzahl	in % aller Lehrerinnen	in % von Spalte 1	Anzahl	in % aller Lehrer/-innen	in % von Spalte 1	hauptamtlich/TV-L			vollzeitbeschäftigt		
									Anzahl	in % aller Lehrer/-innen	in % von Spalte 1	Anzahl	in % aller Lehrer/-innen	in % von Spalte 1
1	2	3	4	5	6	7	8	9	10	11	12	13	14	
<b>Kreisfreie Städte</b>														
Düsseldorf	1 399	3,2	787	3,4	56,3	9	4,6	0,6	1 230	3,2	87,9	806	3,2	57,6
Duisburg	881	2,0	469	2,0	53,2	7	3,6	0,8	806	2,1	91,5	548	2,2	62,2
Essen	1 409	3,3	799	3,5	56,7	14	7,1	1,0	1 237	3,2	87,8	865	3,5	61,4
Krefeld	553	1,3	329	1,4	59,5	1	0,5	0,2	490	1,3	88,6	294	1,2	53,2
Mönchengladbach	591	1,4	280	1,2	47,4	3	1,5	0,5	536	1,4	90,7	394	1,6	66,7
Mülheim an der Ruhr	336	0,8	180	0,8	53,6	–	–	–	316	0,8	94,0	216	0,9	64,3
Oberhausen	400	0,9	231	1,0	57,8	3	1,5	0,8	341	0,9	85,3	203	0,8	50,8
Remscheid	252	0,6	141	0,6	56,0	–	–	–	231	0,6	91,7	141	0,6	56,0
Solingen	296	0,7	167	0,7	56,4	4	2,0	1,4	278	0,7	93,9	146	0,6	49,3
Wuppertal	733	1,7	377	1,6	51,4	5	2,6	0,7	673	1,8	91,8	406	1,6	55,4
<b>Kreise</b>														
Kleve	653	1,5	325	1,4	49,8	2	1,0	0,3	581	1,5	89,0	396	1,6	60,6
Mettmann	1 131	2,6	641	2,8	56,7	7	3,6	0,6	1 024	2,7	90,5	624	2,5	55,2
Rhein-Kreis Neuss	1 266	2,9	700	3,0	55,3	3	1,5	0,2	1 117	2,9	88,2	727	2,9	57,4
Viersen	810	1,9	422	1,8	52,1	1	0,5	0,1	729	1,9	90,0	509	2,0	62,8
Wesel	1 049	2,4	527	2,3	50,2	5	2,6	0,5	930	2,4	88,7	621	2,5	59,2
<b>Regierungsbezirk Düsseldorf</b>	<b>11 759</b>	<b>27,2</b>	<b>6 375</b>	<b>27,6</b>	<b>54,2</b>	<b>64</b>	<b>32,7</b>	<b>0,5</b>	<b>10 519</b>	<b>27,4</b>	<b>89,5</b>	<b>6 896</b>	<b>27,6</b>	<b>58,6</b>
davon														
kreisfreie Städte	6 850	15,9	3 760	16,3	54,9	46	23,5	0,7	6 138	16,0	89,6	4 019	16,1	58,7
Kreise	4 909	11,4	2 615	11,3	53,3	18	9,2	0,4	4 381	11,4	89,2	2 877	11,5	58,6
<b>Kreisfreie Städte</b>														
Bonn	1 292	3,0	727	3,1	56,3	6	3,1	0,5	1 147	3,0	88,8	706	2,8	54,6
Köln	2 307	5,3	1 322	5,7	57,3	19	9,7	0,8	1 995	5,2	86,5	1 231	4,9	53,4
Leverkusen	526	1,2	308	1,3	58,6	1	0,5	0,2	457	1,2	86,9	288	1,2	54,8
<b>Kreise</b>														
Städteregion Aachen	1 506	3,5	869	3,8	57,7	4	2,0	0,3	1 321	3,4	87,7	800	3,2	53,1
Düren	645	1,5	323	1,4	50,1	1	0,5	0,2	573	1,5	88,8	378	1,5	58,6
Rhein-Erft-Kreis	1 252	2,9	745	3,2	59,5	8	4,1	0,6	1 111	2,9	88,7	668	2,7	53,4
Euskirchen	543	1,3	287	1,2	52,9	5	2,6	0,9	493	1,3	90,8	358	1,4	65,9
Heinsberg	605	1,4	325	1,4	53,7	3	1,5	0,5	545	1,4	90,1	387	1,6	64,0
Oberbergischer Kreis	654	1,5	329	1,4	50,3	2	1,0	0,3	592	1,5	90,5	396	1,6	60,6
Rheinisch-Bergischer Kreis	816	1,9	469	2,0	57,5	1	0,5	0,1	741	1,9	90,8	439	1,8	53,8
Rhein-Sieg-Kreis	1 582	3,7	914	4,0	57,8	7	3,6	0,4	1 455	3,8	92,0	934	3,7	59,0
<b>Regierungsbezirk Köln</b>	<b>11 728</b>	<b>27,2</b>	<b>6 618</b>	<b>28,6</b>	<b>56,4</b>	<b>57</b>	<b>29,1</b>	<b>0,5</b>	<b>10 430</b>	<b>27,1</b>	<b>88,9</b>	<b>6 585</b>	<b>26,4</b>	<b>56,1</b>
davon														
kreisfreie Städte	4 125	9,6	2 357	10,2	57,1	26	13,3	0,6	3 599	9,4	87,2	2 225	8,9	53,9
Kreise	7 603	17,6	4 261	18,4	56,0	31	15,8	0,4	6 831	17,8	89,8	4 360	17,5	57,3
<b>Kreisfreie Städte</b>														
Bottrop	214	0,5	100	0,4	46,7	–	–	–	197	0,5	92,1	135	0,5	63,1
Gelsenkirchen	439	1,0	224	1,0	51,0	2	1,0	0,5	393	1,0	89,5	258	1,0	58,8
Münster	1 008	2,3	578	2,5	57,3	2	1,0	0,2	874	2,3	86,7	521	2,1	51,7

1) beurlaubte, langfristig erkrankte und freigestellte (Sabbatjahr) Lehrer/-innen

## Noch: 4. Lehrergrunddaten 2009/2010

Verwaltungsbezirk	Lehrer/-innen													
	ins- gesamt	in % aller Lehrer/ -innen	weiblich			ausländisch			darunter					
			Anzahl	in % aller Lehre- rinnen	in % von Spalte 1	Anzahl	in % aller Lehrer/ -innen	in % von Spalte 1	hauptamtlich/TV-L			vollzeitbeschäftigt		
									Anzahl	in % aller Lehrer/ -innen	in % von Spalte 1	Anzahl	in % aller Lehrer/ -innen	in % von Spalte 1
1	2	3	4	5	6	7	8	9	10	11	12	13	14	
<b>Kreise</b>														
Borken	851	2,0	389	1,7	45,7	5	2,6	0,6	760	2,0	89,3	522	2,1	61,3
Coesfeld	567	1,3	295	1,3	52,0	3	1,5	0,5	504	1,3	88,9	336	1,3	59,3
Recklinghausen	1 357	3,1	707	3,1	52,1	11	5,6	0,8	1 213	3,2	89,4	772	3,1	56,9
Steinfurt	1 166	2,7	599	2,6	51,4	1	0,5	0,1	1 034	2,7	88,7	662	2,7	56,8
Warendorf	686	1,6	332	1,4	48,4	4	2,0	0,6	618	1,6	90,1	407	1,6	59,3
<b>Regierungsbezirk Münster</b>	<b>6 288</b>	<b>14,6</b>	<b>3 224</b>	<b>13,9</b>	<b>51,3</b>	<b>28</b>	<b>14,3</b>	<b>0,4</b>	<b>5 593</b>	<b>14,6</b>	<b>88,9</b>	<b>3 613</b>	<b>14,5</b>	<b>57,5</b>
davon														
kreisfreie Städte	1 661	3,8	902	3,9	54,3	4	2,0	0,2	1 464	3,8	88,1	914	3,7	55,0
Kreise	4 627	10,7	2 322	10,0	50,2	24	12,2	0,5	4 129	10,7	89,2	2 699	10,8	58,3
<b>Kreisfreie Stadt</b>														
Bielefeld	802	1,9	472	2,0	58,9	5	2,6	0,6	718	1,9	89,5	406	1,6	50,6
<b>Kreise</b>														
Gütersloh	897	2,1	481	2,1	53,6	3	1,5	0,3	816	2,1	91,0	526	2,1	58,6
Herford	611	1,4	317	1,4	51,9	3	1,5	0,5	558	1,5	91,3	357	1,4	58,4
Höxter	533	1,2	250	1,1	46,9	2	1,0	0,4	460	1,2	86,3	315	1,3	59,1
Lippe	837	1,9	451	2,0	53,9	2	1,0	0,2	732	1,9	87,5	439	1,8	52,4
Minden-Lübbecke	757	1,8	365	1,6	48,2	2	1,0	0,3	691	1,8	91,3	446	1,8	58,9
Paderborn	709	1,6	420	1,8	59,2	1	0,5	0,1	606	1,6	85,5	382	1,5	53,9
<b>Regierungsbezirk Detmold</b>	<b>5 146</b>	<b>11,9</b>	<b>2 756</b>	<b>11,9</b>	<b>53,6</b>	<b>18</b>	<b>9,2</b>	<b>0,3</b>	<b>4 581</b>	<b>11,9</b>	<b>89,0</b>	<b>2 871</b>	<b>11,5</b>	<b>55,8</b>
davon														
kreisfreie Stadt	802	1,9	472	2,0	58,9	5	2,6	0,6	718	1,9	89,5	406	1,6	50,6
Kreise	4 344	10,1	2 284	9,9	52,6	13	6,6	0,3	3 863	10,1	88,9	2 465	9,9	56,7
<b>Kreisfreie Städte</b>														
Bochum	782	1,8	413	1,8	52,8	4	2,0	0,5	670	1,7	85,7	457	1,8	58,4
Dortmund	1 104	2,6	590	2,6	53,4	5	2,6	0,5	969	2,5	87,8	657	2,6	59,5
Hagen	426	1,0	219	0,9	51,4	1	0,5	0,2	384	1,0	90,1	248	1,0	58,2
Hamm	409	0,9	203	0,9	49,6	1	0,5	0,2	357	0,9	87,3	249	1,0	60,9
Herne	308	0,7	166	0,7	53,9	–	–	–	269	0,7	87,3	185	0,7	60,1
<b>Kreise</b>														
Ennepe-Ruhr-Kreis	708	1,6	389	1,7	54,9	2	1,0	0,3	636	1,7	89,8	405	1,6	57,2
Hochsauerlandkreis	678	1,6	312	1,3	46,0	1	0,5	0,1	590	1,5	87,0	427	1,7	63,0
Märkischer Kreis	897	2,1	433	1,9	48,3	6	3,1	0,7	819	2,1	91,3	557	2,2	62,1
Olpe	366	0,8	175	0,8	47,8	1	0,5	0,3	329	0,9	89,9	254	1,0	69,4
Siegen-Wittgenstein	767	1,8	352	1,5	45,9	1	0,5	0,1	664	1,7	86,6	452	1,8	58,9
Soest	839	1,9	420	1,8	50,1	2	1,0	0,2	762	2,0	90,8	509	2,0	60,7
Unna	957	2,2	478	2,1	49,9	5	2,6	0,5	857	2,2	89,6	588	2,4	61,4
<b>Regierungsbezirk Arnsberg</b>	<b>8 241</b>	<b>19,1</b>	<b>4 150</b>	<b>17,9</b>	<b>50,4</b>	<b>29</b>	<b>14,8</b>	<b>0,4</b>	<b>7 306</b>	<b>19,0</b>	<b>88,7</b>	<b>4 988</b>	<b>20,0</b>	<b>60,5</b>
davon														
kreisfreie Städte	3 029	7,0	1 591	6,9	52,5	11	5,6	0,4	2 649	6,9	87,5	1 796	7,2	59,3
Kreise	5 212	12,1	2 559	11,1	49,1	18	9,2	0,3	4 657	12,1	89,4	3 192	12,8	61,2
<b>Nordrhein-Westfalen</b>	<b>43 162</b>	<b>100</b>	<b>23 123</b>	<b>100</b>	<b>53,6</b>	<b>196</b>	<b>100</b>	<b>0,5</b>	<b>38 429</b>	<b>100</b>	<b>89,0</b>	<b>24 953</b>	<b>100</b>	<b>57,8</b>
davon														
kreisfreie Städte	16 467	38,2	9 082	39,3	55,2	92	46,9	0,6	14 568	37,9	88,5	9 360	37,5	56,8
Kreise	26 695	61,8	14 041	60,7	52,6	104	53,1	0,4	23 861	62,1	89,4	15 593	62,5	58,4
darunter langfristig abwesende Lehrer/-innen <sup>1)</sup>	778	1,8	589	2,5	75,7	–	–	–	772	2,0	99,2	484	1,9	62,2

Anmerkung Seite 118



## 5. Erteilte wöchentliche Unterrichtsstunden 2009/2010

Verwaltungsbezirk	Erteilte wöchentliche Unterrichtsstunden													je 100 Schüler/-innen
	der Lehrer/-innen										darunter Mehrarbeit			
	insgesamt	in % aller Stunden	weiblich		davon									
			Anzahl	in % von Sp. 1	hauptamtlich/TV-L			na/nb/Nicht-TV-L			Anzahl	in % von Sp. 1	je Lehrer/-in mit Mehrarbeit	
1	2	3	4	5	6	7	8	9	10	11	12	13	14	
<b>Kreisfreie Städte</b>														
Düsseldorf	24 878,5	3,2	13 282,7	53,4	23 836,3	95,8	19,4	1 042,2	4,2	6,2	57,0	0,2	1,5	130,9
Duisburg	15 917,7	2,1	8 000,0	50,3	15 429,7	96,9	19,1	488,0	3,1	6,5	57,5	0,4	2,7	128,1
Essen	25 326,7	3,3	13 492,5	53,3	24 227,8	95,7	19,6	1 098,9	4,3	6,4	61,0	0,2	3,4	131,5
Krefeld	9 527,0	1,2	5 271,0	55,3	9 086,0	95,4	18,5	441,0	4,6	7,0	14,5	0,2	1,5	126,2
Mönchengladbach	11 274,1	1,5	5 069,3	45,0	10 912,9	96,8	20,4	361,2	3,2	6,6	72,0	0,6	1,9	132,9
Mülheim an der Ruhr	6 153,0	0,8	3 010,0	48,9	6 033,7	98,1	19,1	119,3	1,9	6,0	0,5	0	0,5	125,5
Oberhausen	6 831,3	0,9	3 689,6	54,0	6 447,6	94,4	18,9	383,7	5,6	6,5	32,0	0,5	1,7	126,2
Remscheid	4 483,0	0,6	2 342,0	52,2	4 335,0	96,7	18,8	148,0	3,3	7,0	-	-	-	128,9
Solingen	5 372,0	0,7	2 813,0	52,4	5 252,0	97,8	18,9	120,0	2,2	6,7	2,0	0	2,0	126,0
Wuppertal	13 089,0	1,7	6 478,4	49,5	12 752,6	97,4	18,9	336,4	2,6	5,6	14,0	0,1	3,5	130,6
<b>Kreise</b>														
Kleve	11 804,7	1,5	5 554,9	47,1	11 320,2	95,9	19,5	484,6	4,1	6,7	58,0	0,5	1,9	126,6
Mettmann	19 958,7	2,6	10 734,0	53,8	19 243,7	96,4	18,8	715,0	3,6	6,7	10,0	0,1	2,5	129,7
Rhein-Kreis Neuss	22 379,1	2,9	11 751,3	52,5	21 442,2	95,8	19,2	936,9	4,2	6,3	121,5	0,5	1,5	126,0
Viersen	15 047,0	1,9	7 370,0	49,0	14 572,0	96,8	20,0	475,0	3,2	5,9	118,0	0,8	2,2	131,0
Wesel	18 819,0	2,4	9 019,3	47,9	17 992,2	95,6	19,3	826,8	4,4	6,9	45,0	0,2	1,6	129,0
<b>Regierungsbezirk Düsseldorf</b>	<b>210 860,8</b>	<b>27,3</b>	<b>107 878,0</b>	<b>51,2</b>	<b>202 883,9</b>	<b>96,2</b>	<b>19,3</b>	<b>7 977,0</b>	<b>3,8</b>	<b>6,4</b>	<b>663,0</b>	<b>0,3</b>	<b>1,9</b>	<b>129,1</b>
davon														
kreisfreie Städte	122 852,3	15,9	63 448,6	51,6	118 313,6	96,3	19,3	4 538,7	3,7	6,4	310,5	0,3	2,1	129,6
Kreise	88 008,5	11,4	44 429,5	50,5	84 570,3	96,1	19,3	3 438,3	3,9	6,5	352,5	0,4	1,8	128,4
<b>Kreisfreie Städte</b>														
Bonn	22 544,0	2,9	11 823,0	52,4	21 561,0	95,6	18,8	983,0	4,4	6,8	106,5	0,5	2,0	132,3
Köln	39 439,7	5,1	21 418,7	54,3	37 514,0	95,1	18,8	1 925,7	4,9	6,2	48,0	0,1	1,7	130,9
Leverkusen	8 844,0	1,1	4 866,0	55,0	8 406,0	95,0	18,4	438,0	5,0	6,3	10,0	0,1	5,0	131,0
<b>Kreise</b>														
Städteregion Aachen	26 013,4	3,4	13 936,7	53,6	24 713,7	95,0	18,7	1 299,7	5,0	7,0	89,5	0,3	2,1	130,7
Düren	11 462,0	1,5	5 209,0	45,4	11 013,0	96,1	19,2	449,0	3,9	6,2	74,5	0,6	2,1	127,4
Rhein-Erft-Kreis	21 591,0	2,8	12 213,0	56,6	20 710,0	95,9	18,6	881,0	4,1	6,2	8,0	0	2,7	128,4
Euskirchen	10 259,0	1,3	5 136,0	50,1	9 967,0	97,2	20,2	292,0	2,8	5,8	60,5	0,6	1,7	128,1
Heinsberg	11 383,0	1,5	5 724,0	50,3	10 992,0	96,6	20,2	391,0	3,4	6,5	37,0	0,3	2,1	133,3
Oberbergischer Kreis	12 398,0	1,6	5 829,0	47,0	11 940,0	96,3	20,2	458,0	3,7	7,4	47,5	0,4	1,8	130,2
Rheinisch-Bergischer Kreis	14 365,0	1,9	7 805,0	54,3	13 894,0	96,7	18,8	471,0	3,3	6,3	50,0	0,3	1,9	130,0
Rhein-Sieg-Kreis	29 151,0	3,8	15 877,7	54,5	28 286,7	97,0	19,4	864,4	3,0	6,8	129,5	0,4	1,8	132,0
<b>Regierungsbezirk Köln</b>	<b>207 450,1</b>	<b>26,9</b>	<b>109 838,1</b>	<b>52,9</b>	<b>198 997,4</b>	<b>95,9</b>	<b>19,1</b>	<b>8 452,7</b>	<b>4,1</b>	<b>6,5</b>	<b>661,0</b>	<b>0,3</b>	<b>1,9</b>	<b>130,6</b>
davon														
kreisfreie Städte	70 827,7	9,2	38 107,7	53,8	67 481,0	95,3	18,7	3 346,7	4,7	6,4	164,5	0,2	2,0	131,3
Kreise	136 622,4	17,7	71 730,4	52,5	131 516,4	96,3	19,3	5 106,0	3,7	6,6	496,5	0,4	1,9	130,2
<b>Kreisfreie Städte</b>														
Bochum	4 062,0	0,5	1 811,0	44,6	3 946,0	97,1	20,0	116,0	2,9	6,8	7,0	0,2	2,3	123,7
Gelsenkirchen	7 729,0	1,0	3 817,0	49,4	7 430,0	96,1	18,9	299,0	3,9	6,5	14,5	0,2	1,8	129,7
Münster	16 845,0	2,2	9 148,0	54,3	15 974,0	94,8	18,3	871,0	5,2	6,5	64,5	0,4	1,7	130,3

## Noch: 5. Erteilte wöchentliche Unterrichtsstunden 2009/2010

Verwaltungsbezirk	Erteilte wöchentliche Unterrichtsstunden													je 100 Schüler/-innen
	der Lehrer/-innen										darunter Mehrarbeit			
	insgesamt	in % aller Stunden	weiblich		davon						Anzahl	in % von Sp. 1	je Lehrer/-in mit Mehrarbeit	
			Anzahl	in % von Sp. 1	hauptamtlich/TV-L			na/nb/Nicht-TV-L						
1	2	3	4	5	6	7	8	9	10	11	12	13	14	
<b>Kreise</b>														
Borken	15 882,3	2,1	6 747,7	42,5	15 319,7	96,5	20,2	562,7	3,5	6,2	194,5	1,2	1,7	126,6
Coesfeld	10 224,0	1,3	5 055,0	49,4	9 875,0	96,6	19,6	349,0	3,4	5,5	20,5	0,2	2,1	129,4
Recklinghausen	24 100,0	3,1	12 033,0	49,9	23 165,0	96,1	19,1	935,0	3,9	6,5	88,0	0,4	1,8	125,6
Steinfurt	21 002,3	2,7	10 195,3	48,5	20 180,7	96,1	19,5	821,7	3,9	6,2	21,0	0,1	1,9	130,5
Warendorf	12 795,0	1,7	5 869,0	45,9	12 355,0	96,6	20,0	440,0	3,4	6,5	34,0	0,3	1,5	131,8
<b>Regierungsbezirk Münster</b>	<b>112 639,6</b>	<b>14,6</b>	<b>54 676,0</b>	<b>48,5</b>	<b>108 245,3</b>	<b>96,1</b>	<b>19,4</b>	<b>4 394,3</b>	<b>3,9</b>	<b>6,3</b>	<b>444,0</b>	<b>0,4</b>	<b>1,7</b>	<b>128,6</b>
davon														
kreisfreie Städte	28 636,0	3,7	14 776,0	51,6	27 350,0	95,5	18,7	1 286,0	4,5	6,5	86,0	0,3	1,7	129,2
Kreise	84 003,6	10,9	39 900,0	47,5	80 895,3	96,3	19,6	3 108,3	3,7	6,2	358,0	0,4	1,7	128,4
<b>Kreisfreie Stadt</b>														
Bielefeld	14 088,8	1,8	7 841,0	55,7	13 393,1	95,1	18,7	695,7	4,9	8,3	51,5	0,4	2,5	132,7
<b>Kreise</b>														
Gütersloh	16 351,0	2,1	8 102,0	49,6	15 819,0	96,7	19,4	532,0	3,3	6,6	84,5	0,5	1,8	128,5
Herford	11 033,0	1,4	5 431,0	49,2	10 665,0	96,7	19,1	368,0	3,3	6,9	43,0	0,4	3,6	127,7
Höxter	9 882,0	1,3	4 383,3	44,4	9 442,0	95,5	20,5	440,0	4,5	6,0	37,0	0,4	2,8	133,6
Lippe	14 428,0	1,9	7 278,0	50,4	13 735,0	95,2	18,8	693,0	4,8	6,6	18,0	0,1	1,6	131,6
Minden-Lübbecke	14 142,0	1,8	6 420,0	45,4	13 712,0	97,0	19,8	430,0	3,0	6,5	30,0	0,2	2,3	125,8
Paderborn	12 272,0	1,6	6 863,0	55,9	11 667,0	95,1	19,3	605,0	4,9	5,9	-	-	-	128,9
<b>Regierungsbezirk Detmold</b>	<b>92 196,8</b>	<b>11,9</b>	<b>46 318,3</b>	<b>50,2</b>	<b>88 433,1</b>	<b>95,9</b>	<b>19,3</b>	<b>3 763,7</b>	<b>4,1</b>	<b>6,7</b>	<b>264,0</b>	<b>0,3</b>	<b>2,3</b>	<b>129,7</b>
davon														
kreisfreie Stadt	14 088,8	1,8	7 841,0	55,7	13 393,1	95,1	18,7	695,7	4,9	8,3	51,5	0,4	2,5	132,7
Kreise	78 108,0	10,1	38 477,3	49,3	75 040,0	96,1	19,4	3 068,0	3,9	6,4	212,5	0,3	2,2	129,1
<b>Kreisfreie Städte</b>														
Bochum	13 479,0	1,7	6 863,0	50,9	12 837,0	95,2	19,2	642,0	4,8	5,7	5,0	0	2,5	127,1
Dortmund	19 250,6	2,5	9 717,3	50,5	18 336,0	95,2	18,9	914,7	4,8	6,8	31,0	0,2	2,8	125,8
Hagen	7 826,0	1,0	3 776,0	48,2	7 503,0	95,9	19,5	323,0	4,1	7,7	46,0	0,6	3,1	130,4
Hamm	7 330,0	0,9	3 438,0	46,9	6 995,0	95,4	19,6	335,0	4,6	6,4	12,0	0,2	3,0	138,1
Herne	5 562,0	0,7	2 801,0	50,4	5 291,0	95,1	19,7	271,0	4,9	6,9	6,5	0,1	2,2	130,2
<b>Kreise</b>														
Ennepe-Ruhr-Kreis	12 708,0	1,6	6 697,0	52,7	12 174,0	95,8	19,1	534,0	4,2	7,4	40,5	0,3	2,0	125,6
Hochsauerlandkreis	12 271,0	1,6	5 264,0	42,9	11 675,0	95,1	19,8	596,0	4,9	6,8	21,5	0,2	1,7	128,3
Märkischer Kreis	16 873,3	2,2	7 520,0	44,6	16 381,0	97,1	20,0	492,3	2,9	6,3	127,0	0,8	2,0	128,6
Olpe	7 074,0	0,9	3 193,0	45,1	6 837,0	96,6	20,8	237,0	3,4	6,4	74,5	1,1	1,4	127,7
Siegen-Wittgenstein	13 632,0	1,8	5 631,7	41,3	12 992,3	95,3	19,6	639,7	4,7	6,2	112,5	0,8	2,9	131,2
Soest	15 489,2	2,0	7 337,3	47,4	15 018,3	97,0	19,7	471,0	3,0	6,1	59,5	0,4	2,1	129,5
Unna	17 612,0	2,3	8 440,0	47,9	16 942,0	96,2	19,8	670,0	3,8	6,7	19,5	0,1	1,5	129,5
<b>Regierungsbezirk Arnsberg</b>	<b>149 107,2</b>	<b>19,3</b>	<b>70 678,3</b>	<b>47,4</b>	<b>142 981,6</b>	<b>95,9</b>	<b>19,6</b>	<b>6 125,6</b>	<b>4,1</b>	<b>6,6</b>	<b>555,5</b>	<b>0,4</b>	<b>2,1</b>	<b>128,8</b>
davon														
kreisfreie Städte	53 447,6	6,9	26 595,3	49,8	50 962,0	95,3	19,2	2 485,7	4,7	6,5	100,5	0,2	2,9	128,8
Kreise	95 659,6	12,4	44 083,0	46,1	92 019,6	96,2	19,8	3 640,0	3,8	6,6	455,0	0,5	2,0	128,8
<b>Nordrhein-Westfalen</b>	<b>772 254,5</b>	<b>100</b>	<b>389 388,7</b>	<b>50,4</b>	<b>741 541,2</b>	<b>96,0</b>	<b>19,3</b>	<b>30 713,3</b>	<b>4,0</b>	<b>6,5</b>	<b>2 587,5</b>	<b>0,3</b>	<b>1,9</b>	<b>129,4</b>
davon														
kreisfreie Städte	289 852,4	37,5	150 768,5	52,0	277 499,7	95,7	19,0	12 352,7	4,3	6,5	713,0	0,2	2,1	130,0
Kreise	482 402,1	62,5	238 620,2	49,5	464 041,5	96,2	19,4	18 360,6	3,8	6,5	1 874,5	0,4	1,9	129,1



## **Freie Waldorfschulen**

## 1. Schuleckdaten 2009/2010

Bildungsbereich	Schulen <sup>1)</sup>	Klassen	Schüler/-innen									
			ins- gesamt	weiblich		ausländisch			Aussiedler/-innen		je Klasse <sup>2)</sup>	je Lehrer/ -in <sup>3)</sup>
				Anzahl	in % von Spalte 3	zu- sammen	in % von Spalte 3	weiblich	Anzahl	in % von Spalte 3		
1	2	3	4	5	6	7	8	9	10	11	12	
kreisfreie Stadt Düsseldorf												
Allgemeinbildender Bereich	2	20	573	286	49,9	26	4,5	10	–	–	28,7	11,7
Förderschulbereich	–	–	–	–	–	–	–	–	–	–	–	–
Berufsbildender Bereich	–	–	–	–	–	–	–	–	–	–	–	–
<b>Insgesamt</b>	<b>2</b>	<b>20</b>	<b>573</b>	<b>286</b>	<b>49,9</b>	<b>26</b>	<b>4,5</b>	<b>10</b>	<b>–</b>	<b>–</b>	<b>28,7</b>	<b>11,7</b>
kreisfreie Stadt Essen												
Allgemeinbildender Bereich	1	13	461	245	53,1	3	0,7	1	–	–	35,5	10,7
Förderschulbereich	1	16	235	127	54,0	5	2,1	3	–	–	14,7	5,5
Berufsbildender Bereich	–	–	–	–	–	–	–	–	–	–	–	–
<b>Insgesamt</b>	<b>1</b>	<b>29</b>	<b>696</b>	<b>372</b>	<b>53,4</b>	<b>8</b>	<b>1,1</b>	<b>4</b>	<b>–</b>	<b>–</b>	<b>24,0</b>	<b>8,1</b>
kreisfreie Stadt Krefeld												
Allgemeinbildender Bereich	1	15	454	254	55,9	17	3,7	8	–	–	30,3	12,6
Förderschulbereich	–	–	–	–	–	–	–	–	–	–	–	–
Berufsbildender Bereich	–	–	–	–	–	–	–	–	–	–	–	–
<b>Insgesamt</b>	<b>1</b>	<b>15</b>	<b>454</b>	<b>254</b>	<b>55,9</b>	<b>17</b>	<b>3,7</b>	<b>8</b>	<b>–</b>	<b>–</b>	<b>30,3</b>	<b>12,6</b>
kreisfreie Stadt Mönchengladbach												
Allgemeinbildender Bereich	1	13	426	226	53,1	7	1,6	3	–	–	32,8	14,2
Förderschulbereich	–	–	–	–	–	–	–	–	–	–	–	–
Berufsbildender Bereich	–	–	–	–	–	–	–	–	–	–	–	–
<b>Insgesamt</b>	<b>1</b>	<b>13</b>	<b>426</b>	<b>226</b>	<b>53,1</b>	<b>7</b>	<b>1,6</b>	<b>3</b>	<b>–</b>	<b>–</b>	<b>32,8</b>	<b>14,2</b>
kreisfreie Stadt Mülheim an der Ruhr												
Allgemeinbildender Bereich	1	13	563	302	53,6	4	0,7	2	–	–	43,3	12,8
Förderschulbereich	–	–	–	–	–	–	–	–	–	–	–	–
Berufsbildender Bereich	–	–	–	–	–	–	–	–	–	–	–	–
<b>Insgesamt</b>	<b>1</b>	<b>13</b>	<b>563</b>	<b>302</b>	<b>53,6</b>	<b>4</b>	<b>0,7</b>	<b>2</b>	<b>–</b>	<b>–</b>	<b>43,3</b>	<b>12,8</b>
kreisfreie Stadt Remscheid												
Allgemeinbildender Bereich	1	13	432	225	52,1	1	0,2	–	–	–	33,2	13,5
Förderschulbereich	–	–	–	–	–	–	–	–	–	–	–	–
Berufsbildender Bereich	–	–	–	–	–	–	–	–	–	–	–	–
<b>Insgesamt</b>	<b>1</b>	<b>13</b>	<b>432</b>	<b>225</b>	<b>52,1</b>	<b>1</b>	<b>0,2</b>	<b>–</b>	<b>–</b>	<b>–</b>	<b>33,2</b>	<b>13,5</b>
kreisfreie Stadt Wuppertal												
Allgemeinbildender Bereich	1	13	397	236	59,4	–	–	–	–	–	30,5	10,7
Förderschulbereich	2	29	398	158	39,7	22	5,5	12	–	–	13,7	5,2
Berufsbildender Bereich	–	–	–	–	–	–	–	–	–	–	–	–
<b>Insgesamt</b>	<b>3</b>	<b>42</b>	<b>795</b>	<b>394</b>	<b>49,6</b>	<b>22</b>	<b>2,8</b>	<b>12</b>	<b>–</b>	<b>–</b>	<b>18,9</b>	<b>7,0</b>

1) in der Zeile insgesamt tatsächliche Anzahl der Schulen, sonst Fallzählung – 2) Aufgrund bildungsbereichübergreifender Mischklassen sind Verzerrungen möglich – 3) hauptamtliche/TV-L sowie nebenamtliche/nebenberufliche und Nicht-TV-L Lehrer/-innen

Noch: 1. Schuleckdaten 2009/2010

Bildungsbereich	Schulen <sup>1)</sup>	Klassen	Schüler/-innen									
			ins-gesamt	weiblich		ausländisch			Aussiedler/-innen		je Klasse <sup>2)</sup>	je Lehrer/-in <sup>3)</sup>
				Anzahl	in % von Spalte 3	zu-sammen	in % von Spalte 3	weiblich	Anzahl	in % von Spalte 3		
Kreis Mettmann												
Allgemeinbildender Bereich	2	25	591	299	50,6	5	0,8	4	-	-	23,6	10,4
Förderschulbereich	1	-	56	26	46,4	-	-	-	-	-	-	8,0
Berufsbildender Bereich	-	-	-	-	-	-	-	-	-	-	-	-
<b>Insgesamt</b>	<b>2</b>	<b>25</b>	<b>647</b>	<b>325</b>	<b>50,2</b>	<b>5</b>	<b>0,8</b>	<b>4</b>	<b>-</b>	<b>-</b>	<b>25,9</b>	<b>10,1</b>
Kreis Wesel												
Allgemeinbildender Bereich	1	13	480	243	50,6	1	0,2	1	-	-	36,9	14,5
Förderschulbereich	-	-	-	-	-	-	-	-	-	-	-	-
Berufsbildender Bereich	-	-	-	-	-	-	-	-	-	-	-	-
<b>Insgesamt</b>	<b>1</b>	<b>13</b>	<b>480</b>	<b>243</b>	<b>50,6</b>	<b>1</b>	<b>0,2</b>	<b>1</b>	<b>-</b>	<b>-</b>	<b>36,9</b>	<b>14,5</b>
Regierungsbezirk Düsseldorf												
Allgemeinbildender Bereich	11	138	4 377	2 316	52,9	64	1,5	29	-	-	31,7	12,1
Förderschulbereich	4	45	689	311	45,1	27	3,9	15	-	-	15,3	5,4
Berufsbildender Bereich	-	-	-	-	-	-	-	-	-	-	-	-
<b>Insgesamt</b>	<b>13</b>	<b>183</b>	<b>5 066</b>	<b>2 627</b>	<b>51,9</b>	<b>91</b>	<b>1,8</b>	<b>44</b>	<b>-</b>	<b>-</b>	<b>27,7</b>	<b>10,4</b>
kreisfreie Stadt Bonn												
Allgemeinbildender Bereich	1	15	473	235	49,7	7	1,5	1	-	-	31,5	12,8
Förderschulbereich	1	14	141	69	48,9	3	2,1	2	-	-	10,1	4,0
Berufsbildender Bereich	-	-	-	-	-	-	-	-	-	-	-	-
<b>Insgesamt</b>	<b>2</b>	<b>29</b>	<b>614</b>	<b>304</b>	<b>49,5</b>	<b>10</b>	<b>1,6</b>	<b>3</b>	<b>-</b>	<b>-</b>	<b>21,2</b>	<b>8,5</b>
kreisfreie Stadt Köln												
Allgemeinbildender Bereich	2	24	634	338	53,3	18	2,8	11	-	-	26,4	9,8
Förderschulbereich	1	-	51	25	49,0	3	5,9	2	-	-	-	-
Berufsbildender Bereich	-	-	-	-	-	-	-	-	-	-	-	-
<b>Insgesamt</b>	<b>2</b>	<b>24</b>	<b>685</b>	<b>363</b>	<b>53,0</b>	<b>21</b>	<b>3,1</b>	<b>13</b>	<b>-</b>	<b>-</b>	<b>28,5</b>	<b>10,5</b>
Städteregion Aachen												
Allgemeinbildender Bereich	1	14	461	237	51,4	12	2,6	5	-	-	32,9	12,8
Förderschulbereich	1	11	82	39	47,6	4	4,9	2	-	-	7,5	3,7
Berufsbildender Bereich	-	-	-	-	-	-	-	-	-	-	-	-
<b>Insgesamt</b>	<b>2</b>	<b>25</b>	<b>543</b>	<b>276</b>	<b>50,8</b>	<b>16</b>	<b>2,9</b>	<b>7</b>	<b>-</b>	<b>-</b>	<b>21,7</b>	<b>9,4</b>
Rhein-Erft-Kreis												
Allgemeinbildender Bereich	1	13	407	218	53,6	3	0,7	1	-	-	31,3	10,4
Förderschulbereich	-	-	-	-	-	-	-	-	-	-	-	-
Berufsbildender Bereich	-	-	-	-	-	-	-	-	-	-	-	-
<b>Insgesamt</b>	<b>1</b>	<b>13</b>	<b>407</b>	<b>218</b>	<b>53,6</b>	<b>3</b>	<b>0,7</b>	<b>1</b>	<b>-</b>	<b>-</b>	<b>31,3</b>	<b>10,4</b>

Anmerkungen Seite 124

## Noch: 1. Schuleckdaten 2009/2010

Bildungsbereich	Schulen <sup>1)</sup>	Klassen	Schüler/-innen									
			ins- gesamt	weiblich		ausländisch			Aussiedler/-innen		je Klasse <sup>2)</sup>	je Lehrer/ -in <sup>3)</sup>
				Anzahl	in % von Spalte 3	zu- sammen	in % von Spalte 3	weiblich	Anzahl	in % von Spalte 3		
1	2	3	4	5	6	7	8	9	10	11	12	
Kreis Heinsberg												
Allgemeinbildender Bereich	1	9	128	57	44,5	1	0,8	–	–	–	14,2	10,7
Förderschulbereich	–	–	–	–	–	–	–	–	–	–	–	–
Berufsbildender Bereich	–	–	–	–	–	–	–	–	–	–	–	–
<b>Insgesamt</b>	<b>1</b>	<b>9</b>	<b>128</b>	<b>57</b>	<b>44,5</b>	<b>1</b>	<b>0,8</b>	<b>–</b>	<b>–</b>	<b>–</b>	<b>14,2</b>	<b>10,7</b>
Oberbergischer Kreis												
Allgemeinbildender Bereich	1	15	458	250	54,6	–	–	–	–	–	30,5	11,2
Förderschulbereich	–	–	–	–	–	–	–	–	–	–	–	–
Berufsbildender Bereich	–	–	–	–	–	–	–	–	–	–	–	–
<b>Insgesamt</b>	<b>1</b>	<b>15</b>	<b>458</b>	<b>250</b>	<b>54,6</b>	<b>–</b>	<b>–</b>	<b>–</b>	<b>–</b>	<b>–</b>	<b>30,5</b>	<b>11,2</b>
Rheinisch-Bergischer Kreis												
Allgemeinbildender Bereich	1	14	390	198	50,8	10	2,6	5	–	–	27,9	11,5
Förderschulbereich	–	–	–	–	–	–	–	–	–	–	–	–
Berufsbildender Bereich	–	–	–	–	–	–	–	–	–	–	–	–
<b>Insgesamt</b>	<b>1</b>	<b>14</b>	<b>390</b>	<b>198</b>	<b>50,8</b>	<b>10</b>	<b>2,6</b>	<b>5</b>	<b>–</b>	<b>–</b>	<b>27,9</b>	<b>11,5</b>
Rhein-Sieg-Kreis												
Allgemeinbildender Bereich	1	13	391	186	47,6	–	–	–	–	–	30,1	11,5
Förderschulbereich	1	7	54	26	48,1	1	1,9	1	–	–	7,7	5,4
Berufsbildender Bereich	–	–	–	–	–	–	–	–	–	–	–	–
<b>Insgesamt</b>	<b>2</b>	<b>20</b>	<b>445</b>	<b>212</b>	<b>47,6</b>	<b>1</b>	<b>0,2</b>	<b>1</b>	<b>–</b>	<b>–</b>	<b>22,3</b>	<b>10,1</b>
Regierungsbezirk Köln												
Allgemeinbildender Bereich	9	117	3 342	1 719	51,4	51	1,5	23	–	–	28,6	11,2
Förderschulbereich	4	32	328	159	48,5	11	3,4	7	–	–	10,3	4,9
Berufsbildender Bereich	–	–	–	–	–	–	–	–	–	–	–	–
<b>Insgesamt</b>	<b>12</b>	<b>149</b>	<b>3 670</b>	<b>1 878</b>	<b>51,2</b>	<b>62</b>	<b>1,7</b>	<b>30</b>	<b>–</b>	<b>–</b>	<b>24,6</b>	<b>10,1</b>
kreisfreie Stadt Gelsenkirchen												
Allgemeinbildender Bereich	–	–	–	–	–	–	–	–	–	–	–	–
Förderschulbereich	1	27	153	69	45,1	–	–	–	–	–	5,7	5,1
Berufsbildender Bereich	–	–	–	–	–	–	–	–	–	–	–	–
<b>Insgesamt</b>	<b>1</b>	<b>27</b>	<b>153</b>	<b>69</b>	<b>45,1</b>	<b>–</b>	<b>–</b>	<b>–</b>	<b>–</b>	<b>–</b>	<b>5,7</b>	<b>5,1</b>
kreisfreie Stadt Münster												
Allgemeinbildender Bereich	1	13	433	236	54,5	–	–	–	–	–	33,3	14,0
Förderschulbereich	–	–	–	–	–	–	–	–	–	–	–	–
Berufsbildender Bereich	–	–	–	–	–	–	–	–	–	–	–	–
<b>Insgesamt</b>	<b>1</b>	<b>13</b>	<b>433</b>	<b>236</b>	<b>54,5</b>	<b>–</b>	<b>–</b>	<b>–</b>	<b>–</b>	<b>–</b>	<b>33,3</b>	<b>14,0</b>

Noch: 1. Schuleckdaten 2009/2010

Bildungsbereich	Schulen <sup>1)</sup>	Klassen	Schüler/-innen									
			ins- gesamt	weiblich		ausländisch			Aussiedler/-innen		je Klasse <sup>2)</sup>	je Lehrer/ -in <sup>3)</sup>
				Anzahl	in % von Spalte 3	zu- sammen	in % von Spalte 3	weiblich	Anzahl	in % von Spalte 3		
1	2	3	4	5	6	7	8	9	10	11	12	
Kreis Recklinghausen												
Allgemeinbildender Bereich	1	14	454	233	51,3	5	1,1	3	-	-	32,4	12,3
Förderschulbereich	-	-	-	-	-	-	-	-	-	-	-	-
Berufsbildender Bereich	-	-	-	-	-	-	-	-	-	-	-	-
<b>Insgesamt</b>	<b>1</b>	<b>14</b>	<b>454</b>	<b>233</b>	<b>51,3</b>	<b>5</b>	<b>1,1</b>	<b>3</b>	<b>-</b>	<b>-</b>	<b>32,4</b>	<b>12,3</b>
Kreis Warendorf												
Allgemeinbildender Bereich	1	11	210	114	54,3	1	0,5	-	-	-	19,1	7,8
Förderschulbereich	1	-	61	24	39,3	1	1,6	-	-	-	-	6,1
Berufsbildender Bereich	-	-	-	-	-	-	-	-	-	-	-	-
<b>Insgesamt</b>	<b>1</b>	<b>11</b>	<b>271</b>	<b>138</b>	<b>50,9</b>	<b>2</b>	<b>0,7</b>	<b>-</b>	<b>-</b>	<b>-</b>	<b>24,6</b>	<b>7,3</b>
Regierungsbezirk Münster												
Allgemeinbildender Bereich	3	38	1 097	583	53,1	6	0,5	3	-	-	28,9	11,5
Förderschulbereich	2	27	214	93	43,5	1	0,5	-	-	-	7,9	5,4
Berufsbildender Bereich	-	-	-	-	-	-	-	-	-	-	-	-
<b>Insgesamt</b>	<b>4</b>	<b>65</b>	<b>1 311</b>	<b>676</b>	<b>51,6</b>	<b>7</b>	<b>0,5</b>	<b>3</b>	<b>-</b>	<b>-</b>	<b>20,2</b>	<b>9,7</b>
kreisfreie Stadt Bielefeld												
Allgemeinbildender Bereich	1	13	383	197	51,4	3	0,8	1	-	-	29,5	10,6
Förderschulbereich	1	10	126	55	43,7	6	4,8	3	-	-	12,6	3,8
Berufsbildender Bereich	-	-	-	-	-	-	-	-	-	-	-	-
<b>Insgesamt</b>	<b>2</b>	<b>23</b>	<b>509</b>	<b>252</b>	<b>49,5</b>	<b>9</b>	<b>1,8</b>	<b>4</b>	<b>-</b>	<b>-</b>	<b>22,1</b>	<b>7,4</b>
Kreis Gütersloh												
Allgemeinbildender Bereich	1	12	352	180	51,1	4	1,1	2	-	-	29,3	13,0
Förderschulbereich	-	-	-	-	-	-	-	-	-	-	-	-
Berufsbildender Bereich	-	-	-	-	-	-	-	-	-	-	-	-
<b>Insgesamt</b>	<b>1</b>	<b>12</b>	<b>352</b>	<b>180</b>	<b>51,1</b>	<b>4</b>	<b>1,1</b>	<b>2</b>	<b>-</b>	<b>-</b>	<b>29,3</b>	<b>13,0</b>
Kreis Lippe												
Allgemeinbildender Bereich	1	15	391	204	52,2	3	0,8	2	-	-	26,1	12,6
Förderschulbereich	-	-	-	-	-	-	-	-	-	-	-	-
Berufsbildender Bereich	-	-	-	-	-	-	-	-	-	-	-	-
<b>Insgesamt</b>	<b>1</b>	<b>15</b>	<b>391</b>	<b>204</b>	<b>52,2</b>	<b>3</b>	<b>0,8</b>	<b>2</b>	<b>-</b>	<b>-</b>	<b>26,1</b>	<b>12,6</b>
Kreis Minden-Lübbecke												
Allgemeinbildender Bereich	1	13	377	186	49,3	2	0,5	-	-	-	29,0	15,7
Förderschulbereich	-	-	-	-	-	-	-	-	-	-	-	-
Berufsbildender Bereich	-	-	-	-	-	-	-	-	-	-	-	-
<b>Insgesamt</b>	<b>1</b>	<b>13</b>	<b>377</b>	<b>186</b>	<b>49,3</b>	<b>2</b>	<b>0,5</b>	<b>-</b>	<b>-</b>	<b>-</b>	<b>29,0</b>	<b>15,1</b>

Anmerkungen Seite 124



## Noch: 1. Schuleckdaten 2009/2010

Bildungsbereich	Schulen <sup>1)</sup>	Klassen	Schüler/-innen									
			ins- gesamt	weiblich		ausländisch			Aussiedler/-innen		je Klasse <sup>2)</sup>	je Lehrer/ -in <sup>3)</sup>
				Anzahl	in % von Spalte 3	zu- sammen	in % von Spalte 3	weiblich	Anzahl	in % von Spalte 3		
1	2	3	4	5	6	7	8	9	10	11	12	
Kreis Paderborn												
Allgemeinbildender Bereich	1	15	419	214	51,1	1	0,2	1	-	-	27,9	13,5
Förderschulbereich	1	7	90	22	24,4	-	-	-	-	-	12,9	5,0
Berufsbildender Bereich	-	-	-	-	-	-	-	-	-	-	-	-
<b>Insgesamt</b>	<b>1</b>	<b>22</b>	<b>509</b>	<b>236</b>	<b>46,4</b>	<b>1</b>	<b>0,2</b>	<b>1</b>	<b>-</b>	<b>-</b>	<b>23,1</b>	<b>10,4</b>
Regierungsbezirk Detmold												
Allgemeinbildender Bereich	5	68	1 922	981	51,0	13	0,7	6	-	-	28,3	12,9
Förderschulbereich	2	17	216	77	35,6	6	2,8	3	-	-	12,7	4,2
Berufsbildender Bereich	-	-	-	-	-	-	-	-	-	-	-	-
<b>Insgesamt</b>	<b>6</b>	<b>85</b>	<b>2 138</b>	<b>1 058</b>	<b>49,5</b>	<b>19</b>	<b>0,9</b>	<b>9</b>	<b>-</b>	<b>-</b>	<b>25,2</b>	<b>10,6</b>
kreisfreie Stadt Bochum												
Allgemeinbildender Bereich	2	40	1 209	611	50,5	28	2,3	13	-	-	30,2	11,0
Förderschulbereich	2	22	250	107	42,8	16	6,4	8	-	-	11,4	4,3
Berufsbildender Bereich	-	-	-	-	-	-	-	-	-	-	-	-
<b>Insgesamt</b>	<b>3</b>	<b>62</b>	<b>1 459</b>	<b>718</b>	<b>49,2</b>	<b>44</b>	<b>3,0</b>	<b>21</b>	<b>-</b>	<b>-</b>	<b>23,5</b>	<b>8,7</b>
kreisfreie Stadt Dortmund												
Allgemeinbildender Bereich	1	25	818	427	52,2	18	2,2	12	-	-	32,7	12,4
Förderschulbereich	2	21	279	122	43,7	14	5,0	5	-	-	13,3	4,9
Berufsbildender Bereich	-	-	-	-	-	-	-	-	-	-	-	-
<b>Insgesamt</b>	<b>3</b>	<b>46</b>	<b>1 097</b>	<b>549</b>	<b>50,0</b>	<b>32</b>	<b>2,9</b>	<b>17</b>	<b>-</b>	<b>-</b>	<b>23,8</b>	<b>8,9</b>
kreisfreie Stadt Hagen												
Allgemeinbildender Bereich	1	13	383	215	56,1	7	1,8	5	-	-	29,5	12,8
Förderschulbereich	-	-	-	-	-	-	-	-	-	-	-	-
Berufsbildender Bereich	-	-	-	-	-	-	-	-	-	-	-	-
<b>Insgesamt</b>	<b>1</b>	<b>13</b>	<b>383</b>	<b>215</b>	<b>56,1</b>	<b>7</b>	<b>1,8</b>	<b>5</b>	<b>-</b>	<b>-</b>	<b>29,5</b>	<b>12,8</b>
kreisfreie Stadt Hamm												
Allgemeinbildender Bereich	1	13	319	139	43,6	5	1,6	4	-	-	24,5	13,3
Förderschulbereich	-	-	-	-	-	-	-	-	-	-	-	-
Berufsbildender Bereich	-	-	-	-	-	-	-	-	-	-	-	-
<b>Insgesamt</b>	<b>1</b>	<b>13</b>	<b>319</b>	<b>139</b>	<b>43,6</b>	<b>5</b>	<b>1,6</b>	<b>4</b>	<b>-</b>	<b>-</b>	<b>24,5</b>	<b>13,3</b>
kreisfreie Stadt Herne												
Allgemeinbildender Bereich	1	26	633	318	50,2	5	0,8	2	-	-	24,3	8,7
Förderschulbereich	-	-	-	-	-	-	-	-	-	-	-	-
Berufsbildender Bereich	1	8	250	127	50,8	-	-	-	-	-	31,3	25,0
<b>Insgesamt</b>	<b>1</b>	<b>34</b>	<b>883</b>	<b>445</b>	<b>50,4</b>	<b>5</b>	<b>0,6</b>	<b>2</b>	<b>-</b>	<b>-</b>	<b>26,0</b>	<b>10,6</b>

Noch: 1. Schuleckdaten 2009/2010

Bildungsbereich	Schulen <sup>1)</sup>	Klassen	Schüler/-innen									
			ins-gesamt	weiblich		ausländisch			Aussiedler/-innen		je Klasse <sup>2)</sup>	je Lehrer/-in <sup>3)</sup>
				Anzahl	in % von Spalte 3	zu-sammen	in % von Spalte 3	weiblich	Anzahl	in % von Spalte 3		
Ennepe-Ruhr-Kreis												
Allgemeinbildender Bereich	2	26	775	377	48,6	20	2,6	9	-	-	29,8	11,7
Förderschulbereich	1	11	68	26	38,2	3	4,4	2	-	-	6,2	6,2
Berufsbildender Bereich	-	-	-	-	-	-	-	-	-	-	-	-
<b>Insgesamt</b>	<b>3</b>	<b>37</b>	<b>843</b>	<b>403</b>	<b>47,8</b>	<b>23</b>	<b>2,7</b>	<b>11</b>	<b>-</b>	<b>-</b>	<b>22,8</b>	<b>10,9</b>
Märkischer Kreis												
Allgemeinbildender Bereich	2	23	331	157	47,4	4	1,2	-	-	-	14,4	9,2
Förderschulbereich	-	-	-	-	-	-	-	-	-	-	-	-
Berufsbildender Bereich	-	-	-	-	-	-	-	-	-	-	-	-
<b>Insgesamt</b>	<b>2</b>	<b>23</b>	<b>331</b>	<b>157</b>	<b>47,4</b>	<b>4</b>	<b>1,2</b>	<b>-</b>	<b>-</b>	<b>-</b>	<b>14,4</b>	<b>9,2</b>
Kreis Siegen-Wittgenstein												
Allgemeinbildender Bereich	1	13	406	210	51,7	9	2,2	2	-	-	31,2	13,1
Förderschulbereich	1	13	107	50	46,7	7	6,5	4	-	-	8,2	4,9
Berufsbildender Bereich	-	-	-	-	-	-	-	-	-	-	-	-
<b>Insgesamt</b>	<b>2</b>	<b>26</b>	<b>513</b>	<b>260</b>	<b>50,7</b>	<b>16</b>	<b>3,1</b>	<b>6</b>	<b>-</b>	<b>-</b>	<b>19,7</b>	<b>9,7</b>
Kreis Soest												
Allgemeinbildender Bereich	1	11	205	96	46,8	4	2,0	3	-	-	18,6	15,8
Förderschulbereich	-	-	-	-	-	-	-	-	-	-	-	-
Berufsbildender Bereich	-	-	-	-	-	-	-	-	-	-	-	-
<b>Insgesamt</b>	<b>1</b>	<b>11</b>	<b>205</b>	<b>96</b>	<b>46,8</b>	<b>4</b>	<b>2,0</b>	<b>3</b>	<b>-</b>	<b>-</b>	<b>18,6</b>	<b>15,8</b>
Regierungsbezirk Arnsberg												
Allgemeinbildender Bereich	12	190	5 079	2 550	50,2	100	2,0	50	-	-	26,7	11,3
Förderschulbereich	6	67	704	305	43,3	40	5,7	19	-	-	10,5	4,8
Berufsbildender Bereich	1	8	250	127	50,8	-	-	-	-	-	31,3	25,0
<b>Insgesamt</b>	<b>17</b>	<b>265</b>	<b>6 033</b>	<b>2 982</b>	<b>49,4</b>	<b>140</b>	<b>2,3</b>	<b>69</b>	<b>-</b>	<b>-</b>	<b>22,8</b>	<b>9,9</b>
Land NRW												
Allgemeinbildender Bereich	40	551	15 817	8 149	51,5	234	1,5	111	-	-	28,7	11,7
Förderschulbereich	18	188	2 151	945	43,9	85	4,0	44	-	-	11,4	5,0
Berufsbildender Bereich	1	8	250	127	50,8	-	-	-	-	-	31,3	25,0
<b>Insgesamt</b>	<b>52</b>	<b>747</b>	<b>18 218</b>	<b>9 221</b>	<b>50,6</b>	<b>319</b>	<b>1,8</b>	<b>155</b>	<b>-</b>	<b>-</b>	<b>24,4</b>	<b>10,1</b>

Anmerkungen Seite 124

## 2. Verteilung der Schülerpopulation 2009/2010

Verwaltungsbezirk	Schüler/-innen											
	davon im										insgesamt	
	allgemeinbildenden Bereich				Förderschulbereich					berufsbildender Bereich		
	davon			zusammen	davon				zusammen			
	Primarstufe	Sekundarstufe I	Sekundarstufe II		Primarstufe	Sekundarstufe I	Sekundarstufe II	geistige Entwicklung und Schule für Kranke				
<b>Kreisfreie Städte</b>												
Düsseldorf	a	185	298	90	573	–	–	–	–	–	–	573
	b	81	156	49	286	–	–	–	–	–	–	286
	c	7	13	6	26	–	–	–	–	–	–	26
	d	3	5	2	10	–	–	–	–	–	–	10
Essen	a	166	225	70	461	44	82	28	81	235	–	696
	b	83	125	37	245	24	45	16	42	127	–	372
	c	–	2	1	3	1	2	–	2	5	–	8
	d	–	1	–	1	1	1	–	1	3	–	4
Krefeld	a	179	212	63	454	–	–	–	–	–	–	454
	b	99	114	41	254	–	–	–	–	–	–	254
	c	7	9	1	17	–	–	–	–	–	–	17
	d	2	6	–	8	–	–	–	–	–	–	8
Mönchengladbach	a	133	213	80	426	–	–	–	–	–	–	426
	b	72	108	46	226	–	–	–	–	–	–	226
	c	1	3	3	7	–	–	–	–	–	–	7
	d	1	2	–	3	–	–	–	–	–	–	3
Mülheim an der Ruhr	a	212	257	94	563	–	–	–	–	–	–	563
	b	113	135	54	302	–	–	–	–	–	–	302
	c	–	1	3	4	–	–	–	–	–	–	4
	d	–	–	2	2	–	–	–	–	–	–	2
Remscheid	a	135	216	81	432	–	–	–	–	–	–	432
	b	73	113	39	225	–	–	–	–	–	–	225
	c	–	1	–	1	–	–	–	–	–	–	1
	d	–	–	–	–	–	–	–	–	–	–	–
Wuppertal	a	123	194	80	397	59	206	–	133	398	–	795
	b	70	119	47	236	18	80	–	60	158	–	394
	c	–	–	–	–	–	6	–	16	22	–	22
	d	–	–	–	–	–	2	–	10	12	–	12
<b>Kreise</b>												
Mettmann	a	195	301	95	591	5	33	5	13	56	–	647
	b	87	161	51	299	2	13	1	10	26	–	325
	c	2	1	2	5	–	–	–	–	–	–	5
	d	2	1	1	4	–	–	–	–	–	–	4
Wesel	a	140	266	74	480	–	–	–	–	–	–	480
	b	60	141	42	243	–	–	–	–	–	–	243
	c	–	1	–	1	–	–	–	–	–	–	1
	d	–	1	–	1	–	–	–	–	–	–	1
<b>Regierungsbezirk Düsseldorf</b>	<b>a</b>	<b>1 468</b>	<b>2 182</b>	<b>727</b>	<b>4 377</b>	<b>108</b>	<b>321</b>	<b>33</b>	<b>227</b>	<b>689</b>	<b>–</b>	<b>5 066</b>
	<b>b</b>	<b>738</b>	<b>1 172</b>	<b>406</b>	<b>2 316</b>	<b>44</b>	<b>138</b>	<b>17</b>	<b>112</b>	<b>311</b>	<b>–</b>	<b>2 627</b>
	<b>c</b>	<b>17</b>	<b>31</b>	<b>16</b>	<b>64</b>	<b>1</b>	<b>8</b>	<b>–</b>	<b>18</b>	<b>27</b>	<b>–</b>	<b>91</b>
	<b>d</b>	<b>8</b>	<b>16</b>	<b>5</b>	<b>29</b>	<b>1</b>	<b>3</b>	<b>–</b>	<b>11</b>	<b>15</b>	<b>–</b>	<b>44</b>
davon												
kreisfreie Städte	a	1 133	1 615	558	3 306	103	288	28	214	633	–	3 939
	b	591	870	313	1 774	42	125	16	102	285	–	2 059
	c	15	29	14	58	1	8	–	18	27	–	85
	d	6	14	4	24	1	3	–	11	15	–	39
Kreise	a	335	567	169	1 071	5	33	5	13	56	–	1 127
	b	147	302	93	542	2	13	1	10	26	–	568
	c	2	2	2	6	–	–	–	–	–	–	6
	d	2	2	1	5	–	–	–	–	–	–	5

Noch: 2. Verteilung der Schülerpopulation 2009/2010

Verwaltungsbezirk a = Zusammen b = weiblich c = Ausländer/-innen zusammen d = Ausländerinnen		Schüler/-innen										
		davon im									berufs- bildender Bereich	ins- gesamt
		allgemeinbildenden Bereich				Förderschulbereich						
		davon			zu- sammen	davon				zu- sammen		
Primar- stufe	Sekundar- stufe I	Sekundar- stufe II	Primar- stufe	Sekundar- stufe I		Sekundar- stufe II	geistige Ent- wicklung und Schule für Kranke					
Kreisfreie Städte												
Bonn	a	157	240	76	473	17	44	-	80	141	-	614
	b	71	121	43	235	6	24	-	39	69	-	304
	c	3	3	1	7	-	1	-	2	3	-	10
	d	1	-	-	1	-	1	-	1	2	-	3
Köln	a	227	309	98	634	17	26	-	8	51	-	685
	b	116	168	54	338	7	13	-	5	25	-	363
	c	5	12	1	18	1	2	-	-	3	-	21
	d	3	8	-	11	-	2	-	-	2	-	13
Kreise												
Städteregion Aachen	a	125	233	103	461	2	35	-	45	82	-	543
	b	65	123	49	237	-	17	-	22	39	-	276
	c	6	4	2	12	-	-	-	4	4	-	16
	d	2	2	1	5	-	-	-	2	2	-	7
Rhein-Erft-Kreis	a	132	215	60	407	-	-	-	-	-	-	407
	b	67	112	39	218	-	-	-	-	-	-	218
	c	-	2	1	3	-	-	-	-	-	-	3
	d	-	1	-	1	-	-	-	-	-	-	1
Heinsberg	a	52	76	-	128	-	-	-	-	-	-	128
	b	25	32	-	57	-	-	-	-	-	-	57
	c	-	1	-	1	-	-	-	-	-	-	1
	d	-	-	-	-	-	-	-	-	-	-	-
Oberbergischer Kreis	a	129	257	72	458	-	-	-	-	-	-	458
	b	71	146	33	250	-	-	-	-	-	-	250
	c	-	-	-	-	-	-	-	-	-	-	-
	d	-	-	-	-	-	-	-	-	-	-	-
Rheinisch-Bergischer Kreis	a	141	175	74	390	-	-	-	-	-	-	390
	b	65	94	39	198	-	-	-	-	-	-	198
	c	-	7	3	10	-	-	-	-	-	-	10
	d	-	4	1	5	-	-	-	-	-	-	5
Rhein-Sieg-Kreis	a	115	203	73	391	10	19	-	25	54	-	445
	b	52	98	36	186	1	12	-	13	26	-	212
	c	-	-	-	-	-	1	-	-	1	-	1
	d	-	-	-	-	-	1	-	-	1	-	1
<b>Regierungsbezirk Köln</b>												
	<b>a</b>	<b>1 078</b>	<b>1 708</b>	<b>556</b>	<b>3 342</b>	<b>46</b>	<b>124</b>	<b>-</b>	<b>158</b>	<b>328</b>	<b>-</b>	<b>3 670</b>
	<b>b</b>	<b>532</b>	<b>894</b>	<b>293</b>	<b>1 719</b>	<b>14</b>	<b>66</b>	<b>-</b>	<b>79</b>	<b>159</b>	<b>-</b>	<b>1 878</b>
	<b>c</b>	<b>14</b>	<b>29</b>	<b>8</b>	<b>51</b>	<b>1</b>	<b>4</b>	<b>-</b>	<b>6</b>	<b>11</b>	<b>-</b>	<b>62</b>
	<b>d</b>	<b>6</b>	<b>15</b>	<b>2</b>	<b>23</b>	<b>-</b>	<b>4</b>	<b>-</b>	<b>3</b>	<b>7</b>	<b>-</b>	<b>30</b>
davon												
kreisfreie Städte												
	a	384	549	174	1 107	34	70	-	88	192	-	1 299
	b	187	289	97	573	13	37	-	44	94	-	667
	c	8	15	2	25	1	3	-	2	6	-	31
	d	4	8	-	12	-	3	-	1	4	-	16
Kreise												
	a	694	1 159	382	2 235	12	54	-	70	136	-	2 371
	b	345	605	196	1 146	1	29	-	35	65	-	1 211
	c	6	14	6	26	-	1	-	4	5	-	31
	d	2	7	2	11	-	1	-	2	3	-	14

## Noch: 2. Verteilung der Schülerpopulation 2009/2010

Verwaltungsbezirk a = Zusammen b = weiblich c = Ausländer/-innen zusammen d = Ausländerinnen	Schüler/-innen											
	davon im										ins- gesamt	
	allgemeinbildenden Bereich				Förderschulbereich					berufs- bildender Bereich		
	davon			zu- sammen	davon				zu- sammen			
	Primar- stufe	Sekundar- stufe I	Sekundar- stufe II		Primar- stufe	Sekundar- stufe I	Sekundar- stufe II	geistige Ent- wicklung und Schule für Kranke				
Kreisfreie Städte												
Gelsenkirchen	a	–	–	–	–	40	113	–	–	153	–	153
	b	–	–	–	–	17	52	–	–	69	–	69
	c	–	–	–	–	–	–	–	–	–	–	–
	d	–	–	–	–	–	–	–	–	–	–	–
Münster	a	154	209	70	433	–	–	–	–	–	–	433
	b	87	110	39	236	–	–	–	–	–	–	236
	c	–	–	–	–	–	–	–	–	–	–	–
	d	–	–	–	–	–	–	–	–	–	–	–
Kreise												
Recklinghausen	a	131	240	83	454	–	–	–	–	–	–	454
	b	74	126	33	233	–	–	–	–	–	–	233
	c	2	1	2	5	–	–	–	–	–	–	5
	d	–	1	2	3	–	–	–	–	–	–	3
Warendorf	a	67	133	10	210	16	32	1	12	61	–	271
	b	28	77	9	114	8	11	–	5	24	–	138
	c	–	1	–	1	–	–	–	1	1	–	2
	d	–	–	–	–	–	–	–	–	–	–	–
<b>Regierungsbezirk Münster</b>	<b>a</b>	<b>352</b>	<b>582</b>	<b>163</b>	<b>1 097</b>	<b>56</b>	<b>145</b>	<b>1</b>	<b>12</b>	<b>214</b>	<b>–</b>	<b>1 311</b>
	<b>b</b>	<b>189</b>	<b>313</b>	<b>81</b>	<b>583</b>	<b>25</b>	<b>63</b>	<b>–</b>	<b>5</b>	<b>93</b>	<b>–</b>	<b>676</b>
	<b>c</b>	<b>2</b>	<b>2</b>	<b>2</b>	<b>6</b>	<b>–</b>	<b>–</b>	<b>–</b>	<b>1</b>	<b>1</b>	<b>–</b>	<b>7</b>
	<b>d</b>	<b>–</b>	<b>1</b>	<b>2</b>	<b>3</b>	<b>–</b>	<b>–</b>	<b>–</b>	<b>–</b>	<b>–</b>	<b>–</b>	<b>3</b>
davon												
kreisfreie Städte	a	154	209	70	433	40	113	–	–	153	–	586
	b	87	110	39	236	17	52	–	–	69	–	305
	c	–	–	–	–	–	–	–	–	–	–	–
	d	–	–	–	–	–	–	–	–	–	–	–
Kreise	a	198	373	93	664	16	32	1	12	61	–	725
	b	102	203	42	347	8	11	–	5	24	–	371
	c	2	2	2	6	–	–	–	1	1	–	7
	d	–	1	2	3	–	–	–	–	–	–	3
Kreisfreie Stadt												
Bielefeld	a	117	186	80	383	3	7	–	116	126	–	509
	b	57	87	53	197	2	2	–	51	55	–	252
	c	–	3	–	3	–	–	–	6	6	–	9
	d	–	1	–	1	–	–	–	3	3	–	4
Kreise												
Gütersloh	a	105	194	53	352	–	–	–	–	–	–	352
	b	50	105	25	180	–	–	–	–	–	–	180
	c	2	1	1	4	–	–	–	–	–	–	4
	d	1	–	1	2	–	–	–	–	–	–	2
Lippe	a	115	211	65	391	–	–	–	–	–	–	391
	b	57	116	31	204	–	–	–	–	–	–	204
	c	1	1	1	3	–	–	–	–	–	–	3
	d	–	1	1	2	–	–	–	–	–	–	2

Noch: 2. Verteilung der Schülerpopulation 2009/2010

Verwaltungsbezirk a = Zusammen b = weiblich c = Ausländer/-innen zusammen d = Ausländerinnen		Schüler/-innen										
		davon im									berufs- bildender Bereich	ins- gesamt
		allgemeinbildenden Bereich				Förderschulbereich						
		davon			zu- sammen	davon				zu- sammen		
Primar- stufe	Sekundar- stufe I	Sekundar- stufe II	Primar- stufe	Sekundar- stufe I		Sekundar- stufe II	geistige Ent- wicklung und Schule für Kranke					
Noch: Kreise												
Minden-Lübbecke	a	107	199	71	377	-	-	-	-	-	-	377
	b	47	103	36	186	-	-	-	-	-	-	186
	c	-	2	-	2	-	-	-	-	-	-	2
	d	-	-	-	-	-	-	-	-	-	-	-
Paderborn	a	131	211	77	419	4	86	-	-	90	-	509
	b	69	101	44	214	2	20	-	-	22	-	236
	c	-	1	-	1	-	-	-	-	-	-	1
	d	-	1	-	1	-	-	-	-	-	-	1
<b>Regierungsbezirk Detmold</b>	<b>a</b>	<b>575</b>	<b>1 001</b>	<b>346</b>	<b>1 922</b>	<b>7</b>	<b>93</b>	<b>-</b>	<b>116</b>	<b>216</b>	<b>-</b>	<b>2 138</b>
	<b>b</b>	<b>280</b>	<b>512</b>	<b>189</b>	<b>981</b>	<b>4</b>	<b>22</b>	<b>-</b>	<b>51</b>	<b>77</b>	<b>-</b>	<b>1 058</b>
	<b>c</b>	<b>3</b>	<b>8</b>	<b>2</b>	<b>13</b>	<b>-</b>	<b>-</b>	<b>-</b>	<b>6</b>	<b>6</b>	<b>-</b>	<b>19</b>
	<b>d</b>	<b>1</b>	<b>3</b>	<b>2</b>	<b>6</b>	<b>-</b>	<b>-</b>	<b>-</b>	<b>3</b>	<b>3</b>	<b>-</b>	<b>9</b>
davon												
kreisfreie Stadt	a	117	186	80	383	3	7	-	116	126	-	509
	b	57	87	53	197	2	2	-	51	55	-	252
	c	-	3	-	3	-	-	-	6	6	-	9
	d	-	1	-	1	-	-	-	3	3	-	4
Kreise	a	458	815	266	1 539	4	86	-	-	90	-	1 629
	b	223	425	136	784	2	20	-	-	22	-	806
	c	3	5	2	10	-	-	-	-	-	-	10
	d	1	2	2	5	-	-	-	-	-	-	5
Kreisfreie Städte												
Bochum	a	390	621	198	1 209	34	105	-	111	250	-	1 459
	b	190	307	114	611	13	47	-	47	107	-	718
	c	2	21	5	28	-	1	-	15	16	-	44
	d	1	9	3	13	-	-	-	8	8	-	21
Dortmund	a	248	415	155	818	43	122	-	114	279	-	1 097
	b	123	226	78	427	18	57	-	47	122	-	549
	c	3	12	3	18	-	5	-	9	14	-	32
	d	1	9	2	12	-	3	-	2	5	-	17
Hagen	a	126	187	70	383	-	-	-	-	-	-	383
	b	64	109	42	215	-	-	-	-	-	-	215
	c	2	4	1	7	-	-	-	-	-	-	7
	d	2	2	1	5	-	-	-	-	-	-	5
Hamm	a	91	176	52	319	-	-	-	-	-	-	319
	b	33	80	26	139	-	-	-	-	-	-	139
	c	-	2	3	5	-	-	-	-	-	-	5
	d	-	1	3	4	-	-	-	-	-	-	4
Herne	a	216	298	119	633	-	-	-	-	-	250	883
	b	103	156	59	318	-	-	-	-	-	127	445
	c	4	1	-	5	-	-	-	-	-	-	5
	d	1	1	-	2	-	-	-	-	-	-	2
Kreise												
Ennepe-Ruhr-Kreis	a	241	394	140	775	-	-	-	68	68	-	843
	b	112	179	86	377	-	-	-	26	26	-	403
	c	6	10	4	20	-	-	-	3	3	-	23
	d	2	3	4	9	-	-	-	2	2	-	11

## Noch: 2. Verteilung der Schülerpopulation 2009/2010

Verwaltungsbezirk a = Zusammen b = weiblich c = Ausländer/-innen zusammen d = Ausländerinnen	Schüler/-innen											
	davon im										ins- gesamt	
	allgemeinbildenden Bereich				Förderschulbereich					berufs- bildender Bereich		
	davon			zu- sammen	davon				zu- sammen			
	Primar- stufe	Sekundar- stufe I	Sekundar- stufe II		Primar- stufe	Sekundar- stufe I	Sekundar- stufe II	geistige Ent- wicklung und Schule für Kranke				
Noch: Kreise												
Märkischer Kreis	a	94	200	37	331	–	–	–	–	–	–	331
	b	43	96	18	157	–	–	–	–	–	–	157
	c	2	2	–	4	–	–	–	–	–	–	4
	d	–	–	–	–	–	–	–	–	–	–	–
Siegen-Wittgenstein	a	141	208	57	406	20	24	–	63	107	–	513
	b	72	103	35	210	11	7	–	32	50	–	260
	c	2	5	2	9	1	2	–	4	7	–	16
	d	1	–	1	2	1	–	–	3	4	–	6
Soest	a	67	125	13	205	–	–	–	–	–	–	205
	b	26	66	4	96	–	–	–	–	–	–	96
	c	1	3	–	4	–	–	–	–	–	–	4
	d	1	2	–	3	–	–	–	–	–	–	3
<b>Regierungsbezirk Arnsberg</b>	<b>a</b>	<b>1 614</b>	<b>2 624</b>	<b>841</b>	<b>5 079</b>	<b>97</b>	<b>251</b>	<b>–</b>	<b>356</b>	<b>704</b>	<b>250</b>	<b>6 033</b>
	<b>b</b>	<b>766</b>	<b>1 322</b>	<b>462</b>	<b>2 550</b>	<b>42</b>	<b>111</b>	<b>–</b>	<b>152</b>	<b>305</b>	<b>127</b>	<b>2 982</b>
	<b>c</b>	<b>22</b>	<b>60</b>	<b>18</b>	<b>100</b>	<b>1</b>	<b>8</b>	<b>–</b>	<b>31</b>	<b>40</b>	<b>–</b>	<b>140</b>
	<b>d</b>	<b>9</b>	<b>27</b>	<b>14</b>	<b>50</b>	<b>1</b>	<b>3</b>	<b>–</b>	<b>15</b>	<b>19</b>	<b>–</b>	<b>69</b>
davon												
kreisfreie Städte	a	1 071	1 697	594	3 362	77	227	–	225	529	250	4 141
	b	513	878	319	1 710	31	104	–	94	229	127	2 066
	c	11	40	12	63	–	6	–	24	30	–	93
	d	5	22	9	36	–	3	–	10	13	–	49
Kreise	a	543	927	247	1 717	20	24	–	131	175	–	1 892
	b	253	444	143	840	11	7	–	58	76	–	916
	c	11	20	6	37	1	2	–	7	10	–	47
	d	4	5	5	14	1	–	–	5	6	–	20
<b>Nordrhein-Westfalen</b>	<b>a</b>	<b>5 087</b>	<b>8 097</b>	<b>2 633</b>	<b>15 817</b>	<b>314</b>	<b>934</b>	<b>34</b>	<b>869</b>	<b>2 151</b>	<b>250</b>	<b>18 218</b>
	<b>b</b>	<b>2 505</b>	<b>4 213</b>	<b>1 431</b>	<b>8 149</b>	<b>129</b>	<b>400</b>	<b>17</b>	<b>399</b>	<b>945</b>	<b>127</b>	<b>9 221</b>
	<b>c</b>	<b>58</b>	<b>130</b>	<b>46</b>	<b>234</b>	<b>3</b>	<b>20</b>	<b>–</b>	<b>62</b>	<b>85</b>	<b>–</b>	<b>319</b>
	<b>d</b>	<b>24</b>	<b>62</b>	<b>25</b>	<b>111</b>	<b>2</b>	<b>10</b>	<b>–</b>	<b>32</b>	<b>44</b>	<b>–</b>	<b>155</b>
davon												
kreisfreie Städte	a	2 859	4 256	1 476	8 591	257	705	28	643	1 633	250	10 474
	b	1 435	2 234	821	4 490	105	320	16	291	732	127	5 349
	c	34	87	28	149	2	17	–	50	69	–	218
	d	15	45	13	73	1	9	–	25	35	–	108
Kreise	a	2 228	3 841	1 157	7 226	57	229	6	226	518	–	7 744
	b	1 070	1 979	610	3 659	24	80	1	108	213	–	3 872
	c	24	43	18	85	1	3	–	12	16	–	101
	d	9	17	12	38	1	1	–	7	9	–	47

3. Schulabgänger/-innen im Abgangsjahr 2009

Verwaltungsbezirk		Schulabgänger/-in										insgesamt	
		mit Hauptschulabschluss nach Jahrgang 09		mit Hauptschulabschluss nach Jahrgang 10	mit Fachoberschulreife	mit Fachhochschulreife	mit Hochschulreife	mit sonstigem Abschluss <sup>1)</sup>	ohne Hauptschulabschluss				
		zusammen	darunter in der Schule für emotionale und soziale Entwicklung						zusammen	Lernen	emotionale und soziale Entwicklung		geistige Entwicklung
Kreisfreie Städte													
Düsseldorf	a	–	–	–	19	–	16	–	–	–	–	–	35
	b	–	–	–	11	–	7	–	–	–	–	–	18
	c	–	–	–	4	–	–	–	–	–	–	–	4
	d	–	–	–	3	–	–	–	–	–	–	–	3
Essen	a	4	3	7	20	–	26	–	6	3	–	3	63
	b	2	1	2	9	–	15	–	4	3	–	1	32
	c	–	–	–	1	–	–	–	–	–	–	–	1
	d	–	–	–	1	–	–	–	–	–	–	–	1
Krefeld	a	–	–	10	19	1	14	–	–	–	–	–	44
	b	–	–	5	8	–	7	–	–	–	–	–	20
	c	–	–	–	1	–	–	–	–	–	–	–	1
	d	–	–	–	–	–	–	–	–	–	–	–	–
Mönchengladbach	a	–	–	1	18	1	18	–	–	–	–	–	38
	b	–	–	1	9	–	8	–	–	–	–	–	18
	c	–	–	–	1	–	–	–	–	–	–	–	1
	d	–	–	–	1	–	–	–	–	–	–	–	1
Mülheim an der Ruhr	a	1	–	12	26	–	14	–	–	–	–	–	53
	b	1	–	8	11	–	6	–	–	–	–	–	26
	c	–	–	–	–	–	–	–	–	–	–	–	–
	d	–	–	–	–	–	–	–	–	–	–	–	–
Remscheid	a	1	–	2	27	–	11	–	–	–	–	–	41
	b	1	–	2	15	–	6	–	–	–	–	–	24
	c	–	–	–	–	–	–	–	–	–	–	–	–
	d	–	–	–	–	–	–	–	–	–	–	–	–
Wuppertal	a	16	12	3	21	–	14	–	11	1	–	10	65
	b	6	4	3	13	–	5	–	3	–	–	3	30
	c	–	–	–	–	–	–	–	2	–	–	2	2
	d	–	–	–	–	–	–	–	2	–	–	2	2
Kreise													
Mettmann	a	2	–	9	32	–	10	–	1	1	–	–	54
	b	1	–	4	8	–	7	–	1	1	–	–	21
	c	–	–	–	–	–	–	–	–	–	–	–	–
	d	–	–	–	–	–	–	–	–	–	–	–	–
Wesel	a	–	–	1	27	1	11	–	–	–	–	–	40
	b	–	–	–	13	1	4	–	–	–	–	–	18
	c	–	–	–	–	–	–	–	–	–	–	–	–
	d	–	–	–	–	–	–	–	–	–	–	–	–
<b>Regierungsbezirk Düsseldorf</b>	<b>a</b>	<b>24</b>	<b>15</b>	<b>45</b>	<b>209</b>	<b>3</b>	<b>134</b>	<b>–</b>	<b>18</b>	<b>5</b>	<b>–</b>	<b>13</b>	<b>433</b>
	<b>b</b>	<b>11</b>	<b>5</b>	<b>25</b>	<b>97</b>	<b>1</b>	<b>65</b>	<b>–</b>	<b>8</b>	<b>4</b>	<b>–</b>	<b>4</b>	<b>207</b>
	<b>c</b>	<b>–</b>	<b>–</b>	<b>–</b>	<b>7</b>	<b>–</b>	<b>–</b>	<b>–</b>	<b>2</b>	<b>–</b>	<b>–</b>	<b>2</b>	<b>9</b>
	<b>d</b>	<b>–</b>	<b>–</b>	<b>–</b>	<b>5</b>	<b>–</b>	<b>–</b>	<b>–</b>	<b>2</b>	<b>–</b>	<b>–</b>	<b>2</b>	<b>7</b>
davon kreisfreie Städte	a	22	15	35	150	2	113	–	17	4	–	13	339
	b	10	5	21	76	–	54	–	7	3	–	4	168
	c	–	–	–	7	–	–	–	2	–	–	2	9
	d	–	–	–	5	–	–	–	2	–	–	2	7
Kreise	a	2	–	10	59	1	21	–	1	1	–	–	94
	b	1	–	4	21	1	11	–	1	1	–	–	39
	c	–	–	–	–	–	–	–	–	–	–	–	–
	d	–	–	–	–	–	–	–	–	–	–	–	–

1) Schulabgänger/-innen aus dem berufsbildenden Bereich



## Noch: 3. Schulabgänger/-innen im Abgangsjahr 2009

Verwaltungsbezirk a = Zusammen b = weiblich c = Ausländer/-innen zusammen d = Ausländerinnen	Schulabgänger/-in											insgesamt	
	mit Hauptschulabschluss nach Jahrgang 09		mit Hauptschulabschluss nach Jahrgang 10	mit Fachoberschulreife	mit Fachhochschulreife	mit Hochschulreife	mit sonstigem Abschluss <sup>1)</sup>	ohne Hauptschulabschluss					
	zusammen	darunter in der Schule für emotionale und soziale Entwicklung						zusammen	Lernen	emotionale und soziale Entwicklung	geistige Entwicklung		
<b>Kreisfreie Städte</b>													
Bonn	a	2	2	10	15	–	21	–	10	6	–	4	58
	b	1	1	4	3	–	11	–	7	4	–	3	26
	c	–	–	–	–	–	–	–	–	–	–	–	–
	d	–	–	–	–	–	–	–	–	–	–	–	–
Köln	a	–	–	–	22	–	24	–	–	–	–	–	46
	b	–	–	–	12	–	16	–	–	–	–	–	28
	c	–	–	–	–	–	–	–	–	–	–	–	–
	d	–	–	–	–	–	–	–	–	–	–	–	–
<b>Kreise</b>													
Städteregion Aachen	a	–	–	5	18	–	18	–	–	–	–	–	41
	b	–	–	3	8	–	10	–	–	–	–	–	21
	c	–	–	1	–	–	–	–	–	–	–	–	1
	d	–	–	1	–	–	–	–	–	–	–	–	1
Rhein-Erft-Kreis	a	4	–	14	17	–	10	–	–	–	–	–	45
	b	3	–	6	9	–	6	–	–	–	–	–	24
	c	–	–	–	–	–	–	–	–	–	–	–	–
	d	–	–	–	–	–	–	–	–	–	–	–	–
Oberbergischer Kreis	a	–	–	3	27	–	19	–	–	–	–	–	49
	b	–	–	2	14	–	10	–	–	–	–	–	26
	c	–	–	–	–	–	–	–	–	–	–	–	–
	d	–	–	–	–	–	–	–	–	–	–	–	–
Rheinisch-Bergischer Kreis	a	–	–	2	18	–	12	–	–	–	–	–	32
	b	–	–	–	10	–	9	–	–	–	–	–	19
	c	–	–	–	–	–	–	–	–	–	–	–	–
	d	–	–	–	–	–	–	–	–	–	–	–	–
Rhein-Sieg-Kreis	a	–	–	–	32	–	10	–	–	–	–	–	42
	b	–	–	–	16	–	7	–	–	–	–	–	23
	c	–	–	–	–	–	–	–	–	–	–	–	–
	d	–	–	–	–	–	–	–	–	–	–	–	–
<b>Regierungsbezirk Köln</b>	<b>a</b>	<b>6</b>	<b>2</b>	<b>34</b>	<b>149</b>	–	<b>114</b>	–	<b>10</b>	<b>6</b>	–	<b>4</b>	<b>313</b>
	<b>b</b>	<b>4</b>	<b>1</b>	<b>15</b>	<b>72</b>	–	<b>69</b>	–	<b>7</b>	<b>4</b>	–	<b>3</b>	<b>167</b>
	<b>c</b>	–	–	<b>1</b>	–	–	–	–	–	–	–	–	<b>1</b>
	<b>d</b>	–	–	<b>1</b>	–	–	–	–	–	–	–	–	<b>1</b>
davon													
kreisfreie Städte	a	2	2	10	37	–	45	–	10	6	–	4	104
	b	1	1	4	15	–	27	–	7	4	–	3	54
	c	–	–	–	–	–	–	–	–	–	–	–	–
	d	–	–	–	–	–	–	–	–	–	–	–	–
Kreise	a	4	–	24	112	–	69	–	–	–	–	–	209
	b	3	–	11	57	–	42	–	–	–	–	–	113
	c	–	–	1	–	–	–	–	–	–	–	–	1
	d	–	–	1	–	–	–	–	–	–	–	–	1
<b>Kreisfreie Städte</b>													
Gelsenkirchen	a	2	2	–	–	–	–	–	10	10	–	–	12
	b	1	1	–	–	–	–	–	5	5	–	–	6
	c	–	–	–	–	–	–	–	–	–	–	–	–
	d	–	–	–	–	–	–	–	–	–	–	–	–

Noch: 3. Schulabgänger/-innen im Abgangsjahr 2009

Verwaltungsbezirk a = Zusammen b = weiblich c = Ausländer/-innen zusammen d = Ausländerinnen		Schulabgänger/-in										insgesamt	
		mit Hauptschulabschluss nach Jahrgang 09		mit Hauptschulabschluss nach Jahrgang 10	mit Fachoberschulreife	mit Fachhochschulreife	mit Hochschulreife	mit sonstigem Abschluss <sup>1)</sup>	ohne Hauptschulabschluss				
		zusammen	darunter in der Schule für emotionale und soziale Entwicklung						zusammen	darunter in der Schule für			
Lernen	emotionale und soziale Entwicklung			geistige Entwicklung									
Noch: kreisfreie Städte													
Münster	a	-	-	-	28	-	20	-	-	-	-	-	48
	b	-	-	-	12	-	10	-	-	-	-	-	22
	c	-	-	-	-	-	-	-	-	-	-	-	-
	d	-	-	-	-	-	-	-	-	-	-	-	-
Kreise													
Recklinghausen	a	-	-	1	33	2	18	-	-	-	-	-	54
	b	-	-	-	15	-	12	-	-	-	-	-	27
	c	-	-	-	-	-	-	-	-	-	-	-	-
	d	-	-	-	-	-	-	-	-	-	-	-	-
Warendorf	a	7	3	2	27	-	-	-	1	1	-	-	37
	b	4	1	1	11	-	-	-	1	1	-	-	17
	c	-	-	-	-	-	-	-	-	-	-	-	-
	d	-	-	-	-	-	-	-	-	-	-	-	-
<b>Regierungsbezirk Münster</b>													
	<b>a</b>	<b>9</b>	<b>5</b>	<b>3</b>	<b>88</b>	<b>2</b>	<b>38</b>	-	<b>11</b>	<b>11</b>	-	-	<b>151</b>
	<b>b</b>	<b>5</b>	<b>2</b>	<b>1</b>	<b>38</b>	-	<b>22</b>	-	<b>6</b>	<b>6</b>	-	-	<b>72</b>
	<b>c</b>	-	-	-	-	-	-	-	-	-	-	-	-
	<b>d</b>	-	-	-	-	-	-	-	-	-	-	-	-
davon													
kreisfreie Städte													
	a	2	2	-	28	-	20	-	10	10	-	-	60
	b	1	1	-	12	-	10	-	5	5	-	-	28
	c	-	-	-	-	-	-	-	-	-	-	-	-
	d	-	-	-	-	-	-	-	-	-	-	-	-
Kreise													
	a	7	3	3	60	2	18	-	1	1	-	-	91
	b	4	1	1	26	-	12	-	1	1	-	-	44
	c	-	-	-	-	-	-	-	-	-	-	-	-
	d	-	-	-	-	-	-	-	-	-	-	-	-
Kreisfreie Stadt													
Bielefeld													
	a	-	-	1	39	-	25	-	-	-	-	-	65
	b	-	-	1	22	-	20	-	-	-	-	-	43
	c	-	-	-	1	-	-	-	-	-	-	-	1
	d	-	-	-	-	-	-	-	-	-	-	-	-
Kreise													
Gütersloh													
	a	4	-	4	25	-	-	-	-	-	-	-	33
	b	-	-	3	19	-	-	-	-	-	-	-	22
	c	-	-	-	-	-	-	-	-	-	-	-	-
	d	-	-	-	-	-	-	-	-	-	-	-	-
Lippe													
	a	2	-	2	23	-	10	-	1	-	-	-	38
	b	2	-	2	13	-	7	-	1	-	-	-	25
	c	-	-	-	-	-	-	-	-	-	-	-	-
	d	-	-	-	-	-	-	-	-	-	-	-	-
Minden-Lübbecke													
	a	2	-	-	16	-	7	-	-	-	-	-	25
	b	1	-	-	10	-	5	-	-	-	-	-	16
	c	-	-	-	-	-	-	-	-	-	-	-	-
	d	-	-	-	-	-	-	-	-	-	-	-	-

Anmerkung Seite 135

## Noch: 3. Schulabgänger/-innen im Abgangsjahr 2009

Verwaltungsbezirk a = Zusammen b = weiblich c = Ausländer/-innen zusammen d = Ausländerinnen	Schulabgänger/-in											insgesamt	
	mit Hauptschulabschluss nach Jahrgang 09		mit Hauptschulabschluss nach Jahrgang 10	mit Fachoberschulreife	mit Fachhochschulreife	mit Hochschulreife	mit sonstigem Abschluss <sup>1)</sup>	ohne Hauptschulabschluss					
	zusammen	darunter in der Schule für emotionale und soziale Entwicklung						zusammen	darunter in der Schule für				
Lernen			emotionale und soziale Entwicklung	geistige Entwicklung									
Noch: Kreise													
Paderborn	a	5	3	25	51	-	18	-	1	1	-	-	100
	b	3	1	12	25	-	10	-	-	-	-	-	50
	c	-	-	-	-	-	-	-	-	-	-	-	-
	d	-	-	-	-	-	-	-	-	-	-	-	-
Regierungsbezirk Detmold													
	a	13	3	32	154	-	60	-	2	1	-	-	261
	b	6	1	18	89	-	42	-	1	-	-	-	156
	c	-	-	-	1	-	-	-	-	-	-	-	1
	d	-	-	-	-	-	-	-	-	-	-	-	-
davon													
kreisfreie Stadt													
	a	-	-	1	39	-	25	-	-	-	-	-	65
	b	-	-	1	22	-	20	-	-	-	-	-	43
	c	-	-	-	1	-	-	-	-	-	-	-	1
	d	-	-	-	-	-	-	-	-	-	-	-	-
Kreise													
	a	13	3	31	115	-	35	-	2	1	-	-	196
	b	6	1	17	67	-	22	-	1	-	-	-	113
	c	-	-	-	-	-	-	-	-	-	-	-	-
	d	-	-	-	-	-	-	-	-	-	-	-	-
Kreisfreie Städte													
Bochum													
	a	9	1	24	33	-	52	-	15	6	-	9	133
	b	3	-	15	12	-	28	-	7	2	-	5	65
	c	-	-	2	2	-	-	-	1	1	-	-	5
	d	-	-	2	1	-	-	-	-	-	-	-	3
Dortmund													
	a	6	6	-	1	-	30	-	30	22	-	8	67
	b	1	1	-	-	-	13	-	15	12	-	3	29
	c	-	-	-	-	-	-	-	-	-	-	-	-
	d	-	-	-	-	-	-	-	-	-	-	-	-
Hagen													
	a	1	-	3	21	-	10	-	-	-	-	-	35
	b	-	-	3	11	-	5	-	-	-	-	-	19
	c	-	-	-	-	-	-	-	-	-	-	-	-
	d	-	-	-	-	-	-	-	-	-	-	-	-
Hamm													
	a	2	-	-	23	1	12	-	-	-	-	-	38
	b	1	-	-	12	1	3	-	-	-	-	-	17
	c	-	-	-	-	-	-	-	-	-	-	-	-
	d	-	-	-	-	-	-	-	-	-	-	-	-
Herne													
	a	-	-	-	-	6	35	15	-	-	-	-	56
	b	-	-	-	-	4	20	5	-	-	-	-	29
	c	-	-	-	-	-	1	-	-	-	-	-	1
	d	-	-	-	-	-	-	-	-	-	-	-	-
Kreise													
Ennepe-Ruhr-Kreis													
	a	1	-	1	33	-	33	-	1	-	-	-	69
	b	1	-	1	17	-	18	-	-	-	-	-	37
	c	-	-	-	-	-	-	-	-	-	-	-	-
	d	-	-	-	-	-	-	-	-	-	-	-	-

Noch: 3. Schulabgänger/-innen im Abgangsjahr 2009

Verwaltungsbezirk a = Zusammen b = weiblich c = Ausländer/-innen zusammen d = Ausländerinnen	Schulabgänger/-in											insgesamt	
	mit Hauptschulabschluss nach Jahrgang 09		mit Hauptschulabschluss nach Jahrgang 10	mit Fachoberschulreife	mit Fachhochschulreife	mit Hochschulreife	mit sonstigem Abschluss <sup>1)</sup>	ohne Hauptschulabschluss					
	zu-sammen	darunter in der Schule für emotionale und soziale Entwicklung						zu-sammen	darunter in der Schule für Lernen	emotionale und soziale Entwicklung	geistige Entwicklung		
Noch: Kreise													
Märkischer Kreis	a	3	-	9	34	-	-	-	-	-	-	-	46
	b	2	-	2	13	-	-	-	-	-	-	-	17
	c	-	-	-	-	-	-	-	-	-	-	-	-
	d	-	-	-	-	-	-	-	-	-	-	-	-
Siegen-Wittgenstein	a	3	-	1	17	-	11	-	-	-	-	-	32
	b	2	-	1	7	-	5	-	-	-	-	-	15
	c	-	-	-	-	-	-	-	-	-	-	-	-
	d	-	-	-	-	-	-	-	-	-	-	-	-
Soest	a	4	-	-	28	-	-	-	-	-	-	-	32
	b	3	-	-	18	-	-	-	-	-	-	-	21
	c	-	-	-	-	-	-	-	-	-	-	-	-
	d	-	-	-	-	-	-	-	-	-	-	-	-
<b>Regierungsbezirk Arnsberg</b>	<b>a</b>	<b>29</b>	<b>7</b>	<b>38</b>	<b>190</b>	<b>7</b>	<b>183</b>	<b>15</b>	<b>46</b>	<b>28</b>	-	<b>17</b>	<b>508</b>
	<b>b</b>	<b>13</b>	<b>1</b>	<b>22</b>	<b>90</b>	<b>5</b>	<b>92</b>	<b>5</b>	<b>22</b>	<b>14</b>	-	<b>8</b>	<b>249</b>
	<b>c</b>	-	-	<b>2</b>	<b>2</b>	-	<b>1</b>	-	<b>1</b>	<b>1</b>	-	-	<b>6</b>
	<b>d</b>	-	-	<b>2</b>	<b>1</b>	-	-	-	-	-	-	-	<b>3</b>
davon													
kreisfreie Städte	a	18	7	27	78	7	139	15	45	28	-	17	329
	b	5	1	18	35	5	69	5	22	14	-	8	159
	c	-	-	2	2	-	1	-	1	1	-	-	6
	d	-	-	2	1	-	-	-	-	-	-	-	3
Kreise	a	11	-	11	112	-	44	-	1	-	-	-	179
	b	8	-	4	55	-	23	-	-	-	-	-	90
	c	-	-	-	-	-	-	-	-	-	-	-	-
	d	-	-	-	-	-	-	-	-	-	-	-	-
<b>Nordrhein-Westfalen</b>	<b>a</b>	<b>81</b>	<b>32</b>	<b>152</b>	<b>790</b>	<b>12</b>	<b>529</b>	<b>15</b>	<b>87</b>	<b>51</b>	-	<b>34</b>	<b>1 666</b>
	<b>b</b>	<b>39</b>	<b>10</b>	<b>81</b>	<b>386</b>	<b>6</b>	<b>290</b>	<b>5</b>	<b>44</b>	<b>28</b>	-	<b>15</b>	<b>851</b>
	<b>c</b>	-	-	<b>3</b>	<b>10</b>	-	<b>1</b>	-	<b>3</b>	<b>1</b>	-	<b>2</b>	<b>17</b>
	<b>d</b>	-	-	<b>3</b>	<b>6</b>	-	-	-	<b>2</b>	-	-	<b>2</b>	<b>11</b>
davon													
kreisfreie Städte	a	44	26	73	332	9	342	15	82	48	-	34	897
	b	17	8	44	160	5	180	5	41	26	-	15	452
	c	-	-	2	10	-	1	-	3	1	-	2	16
	d	-	-	2	6	-	-	-	2	-	-	2	10
Kreise	a	37	6	79	458	3	187	-	5	3	-	-	769
	b	22	2	37	226	1	110	-	3	2	-	-	399
	c	-	-	1	-	-	-	-	-	-	-	-	1
	d	-	-	1	-	-	-	-	-	-	-	-	1

Anmerkung Seite 135

## 4. Lehrergrunddaten 2009/2010

Bildungsbereich	Lehrer/-innen													
	ins- gesamt	in % aller Lehrer/ -innen	weiblich			ausländisch			darunter					
			Anzahl		in % von Spalte 1	Anzahl		in % von Spalte 1	hauptamtlich/TV-L			vollzeitbeschäftigt		
			Anzahl	in % aller Lehrer/ -innen	Anzahl	in % aller Lehrer/ -innen	Anzahl	in % aller Lehrer/ -innen	Anzahl	in % aller Lehrer/ -innen	Anzahl	in % aller Lehrer/ -innen	Anzahl	in % aller Lehrer/ -innen
1	2	3	4	5	6	7	8	9	10	11	12	13	14	
kreisfreie Stadt Düsseldorf														
Allgemeinbildender Bereich	49	3,6	31	3,6	63,3	1	2,9	2,0	49	3,7	100,0	20	5,7	40,8
Förderschulbereich	–	–	–	–	–	–	–	–	–	–	–	–	–	–
Berufsbildender Bereich	–	–	–	–	–	–	–	–	–	–	–	–	–	–
<b>Insgesamt</b>	<b>49</b>	<b>2,7</b>	<b>31</b>	<b>2,7</b>	<b>63,3</b>	<b>1</b>	<b>2,5</b>	<b>2,0</b>	<b>49</b>	<b>2,8</b>	<b>100,0</b>	<b>20</b>	<b>3,4</b>	<b>40,8</b>
kreisfreie Stadt Essen														
Allgemeinbildender Bereich	43	3,2	27	3,2	62,8	1	2,9	2,3	41	3,1	95,3	11	3,1	25,6
Förderschulbereich	43	9,9	34	12,4	79,1	–	–	–	43	10,1	100,0	16	6,9	37,2
Berufsbildender Bereich	–	–	–	–	–	–	–	–	–	–	–	–	–	–
<b>Insgesamt</b>	<b>86</b>	<b>4,8</b>	<b>61</b>	<b>5,4</b>	<b>70,9</b>	<b>1</b>	<b>2,5</b>	<b>1,2</b>	<b>84</b>	<b>4,8</b>	<b>97,7</b>	<b>27</b>	<b>4,5</b>	<b>31,4</b>
kreisfreie Stadt Krefeld														
Allgemeinbildender Bereich	36	2,7	24	2,8	66,7	2	5,9	5,6	36	2,7	100,0	11	3,1	30,6
Förderschulbereich	–	–	–	–	–	–	–	–	–	–	–	–	–	–
Berufsbildender Bereich	–	–	–	–	–	–	–	–	–	–	–	–	–	–
<b>Insgesamt</b>	<b>36</b>	<b>2,0</b>	<b>24</b>	<b>2,1</b>	<b>66,7</b>	<b>2</b>	<b>5,0</b>	<b>5,6</b>	<b>36</b>	<b>2,1</b>	<b>100,0</b>	<b>11</b>	<b>1,9</b>	<b>30,6</b>
kreisfreie Stadt Mönchengladbach														
Allgemeinbildender Bereich	30	2,2	19	2,2	63,3	–	–	–	30	2,3	100,0	17	4,8	56,7
Förderschulbereich	–	–	–	–	–	–	–	–	–	–	–	–	–	–
Berufsbildender Bereich	–	–	–	–	–	–	–	–	–	–	–	–	–	–
<b>Insgesamt</b>	<b>30</b>	<b>1,7</b>	<b>19</b>	<b>1,7</b>	<b>63,3</b>	<b>–</b>	<b>–</b>	<b>–</b>	<b>30</b>	<b>1,7</b>	<b>100,0</b>	<b>17</b>	<b>2,9</b>	<b>56,7</b>
kreisfreie Stadt Mülheim an der Ruhr														
Allgemeinbildender Bereich	44	3,3	27	3,2	61,4	–	–	–	43	3,3	97,7	14	4,0	31,8
Förderschulbereich	–	–	–	–	–	–	–	–	–	–	–	–	–	–
Berufsbildender Bereich	–	–	–	–	–	–	–	–	–	–	–	–	–	–
<b>Insgesamt</b>	<b>44</b>	<b>2,4</b>	<b>27</b>	<b>2,4</b>	<b>61,4</b>	<b>–</b>	<b>–</b>	<b>–</b>	<b>43</b>	<b>2,5</b>	<b>97,7</b>	<b>14</b>	<b>2,4</b>	<b>31,8</b>
kreisfreie Stadt Remscheid														
Allgemeinbildender Bereich	32	2,4	18	2,1	56,3	–	–	–	31	2,4	96,9	9	2,5	28,1
Förderschulbereich	–	–	–	–	–	–	–	–	–	–	–	–	–	–
Berufsbildender Bereich	–	–	–	–	–	–	–	–	–	–	–	–	–	–
<b>Insgesamt</b>	<b>32</b>	<b>1,8</b>	<b>18</b>	<b>1,6</b>	<b>56,3</b>	<b>–</b>	<b>–</b>	<b>–</b>	<b>31</b>	<b>1,8</b>	<b>96,9</b>	<b>9</b>	<b>1,5</b>	<b>28,1</b>
kreisfreie Stadt Wuppertal														
Allgemeinbildender Bereich	37	2,7	22	2,6	59,5	–	–	–	35	2,7	94,6	–	–	–
Förderschulbereich	77	17,7	38	13,9	49,4	1	16,7	1,3	77	18,0	100,0	66	28,4	85,7
Berufsbildender Bereich	–	–	–	–	–	–	–	–	–	–	–	–	–	–
<b>Insgesamt</b>	<b>114</b>	<b>6,3</b>	<b>60</b>	<b>5,3</b>	<b>52,6</b>	<b>1</b>	<b>2,5</b>	<b>0,9</b>	<b>112</b>	<b>6,4</b>	<b>98,2</b>	<b>66</b>	<b>11,1</b>	<b>57,9</b>

Noch: 4. Lehrergrunddaten 2009/2010

Bildungsbereich	Lehrer/-innen													
	ins- gesamt	in % aller Lehrer/ -innen	weiblich			ausländisch			darunter					
			Anzahl		in % von Spalte 1	Anzahl		in % von Spalte 1	hauptamtlich/TV-L			vollzeitbeschäftigt		
			1	2	3	4	5	6	7	8	9	10	11	12
Kreis Mettmann														
Allgemeinbildender Bereich	57	4,2	38	4,4	66,7	7	20,6	12,3	57	4,3	100,0	11	3,1	19,3
Förderschulbereich	7	1,6	5	1,8	71,4	2	33,3	28,6	7	1,6	100,0	-	-	-
Berufsbildender Bereich	-	-	-	-	-	-	-	-	-	-	-	-	-	-
<b>Insgesamt</b>	<b>64</b>	<b>3,6</b>	<b>43</b>	<b>3,8</b>	<b>67,2</b>	<b>9</b>	<b>22,5</b>	<b>14,1</b>	<b>64</b>	<b>3,7</b>	<b>100,0</b>	<b>11</b>	<b>1,9</b>	<b>17,2</b>
Kreis Wesel														
Allgemeinbildender Bereich	33	2,4	24	2,8	72,7	1	2,9	3,0	33	2,5	100,0	15	4,2	45,5
Förderschulbereich	-	-	-	-	-	-	-	-	-	-	-	-	-	-
Berufsbildender Bereich	-	-	-	-	-	-	-	-	-	-	-	-	-	-
<b>Insgesamt</b>	<b>33</b>	<b>1,8</b>	<b>24</b>	<b>2,1</b>	<b>72,7</b>	<b>1</b>	<b>2,5</b>	<b>3,0</b>	<b>33</b>	<b>1,9</b>	<b>100,0</b>	<b>15</b>	<b>2,5</b>	<b>45,5</b>
Regierungsbezirk Düsseldorf														
Allgemeinbildender Bereich	361	26,7	230	26,9	63,7	12	35,3	3,3	355	27,0	98,3	108	30,6	29,9
Förderschulbereich	127	29,3	77	28,1	60,6	3	50,0	2,4	127	29,7	100,0	82	35,3	64,6
Berufsbildender Bereich	-	-	-	-	-	-	-	-	-	-	-	-	-	-
<b>Insgesamt</b>	<b>488</b>	<b>27,2</b>	<b>307</b>	<b>27,1</b>	<b>62,9</b>	<b>15</b>	<b>37,5</b>	<b>3,1</b>	<b>482</b>	<b>27,5</b>	<b>98,8</b>	<b>190</b>	<b>32,0</b>	<b>38,9</b>
kreisfreie Stadt Bonn														
Allgemeinbildender Bereich	37	2,7	22	2,6	59,5	7	20,6	18,9	37	2,8	100,0	10	2,8	27,0
Förderschulbereich	35	8,1	21	7,7	60,0	-	-	-	35	8,2	100,0	12	5,2	34,3
Berufsbildender Bereich	-	-	-	-	-	-	-	-	-	-	-	-	-	-
<b>Insgesamt</b>	<b>72</b>	<b>4,0</b>	<b>43</b>	<b>3,8</b>	<b>59,7</b>	<b>7</b>	<b>17,5</b>	<b>9,7</b>	<b>72</b>	<b>4,1</b>	<b>100,0</b>	<b>22</b>	<b>3,7</b>	<b>30,6</b>
kreisfreie Stadt Köln														
Allgemeinbildender Bereich	65	4,8	44	5,1	67,7	-	-	-	64	4,9	98,5	14	4,0	21,5
Förderschulbereich	-	-	-	-	-	-	-	-	-	-	-	-	-	-
Berufsbildender Bereich	-	-	-	-	-	-	-	-	-	-	-	-	-	-
<b>Insgesamt</b>	<b>65</b>	<b>3,6</b>	<b>44</b>	<b>3,9</b>	<b>67,7</b>	<b>-</b>	<b>-</b>	<b>-</b>	<b>64</b>	<b>3,7</b>	<b>98,5</b>	<b>14</b>	<b>2,4</b>	<b>21,5</b>
Städteregion Aachen														
Allgemeinbildender Bereich	36	2,7	24	2,8	66,7	2	5,9	5,6	36	2,7	100,0	4	1,1	11,1
Förderschulbereich	22	5,1	16	5,8	72,7	1	16,7	4,5	21	4,9	95,5	6	2,6	27,3
Berufsbildender Bereich	-	-	-	-	-	-	-	-	-	-	-	-	-	-
<b>Insgesamt</b>	<b>58</b>	<b>3,2</b>	<b>40</b>	<b>3,5</b>	<b>69,0</b>	<b>3</b>	<b>7,5</b>	<b>5,2</b>	<b>57</b>	<b>3,3</b>	<b>98,3</b>	<b>10</b>	<b>1,7</b>	<b>17,2</b>
Rhein-Erft-Kreis														
Allgemeinbildender Bereich	39	2,9	29	3,4	74,4	2	5,9	5,1	37	2,8	94,9	3	0,8	7,7
Förderschulbereich	-	-	-	-	-	-	-	-	-	-	-	-	-	-
Berufsbildender Bereich	-	-	-	-	-	-	-	-	-	-	-	-	-	-
<b>Insgesamt</b>	<b>39</b>	<b>2,2</b>	<b>29</b>	<b>2,6</b>	<b>74,4</b>	<b>2</b>	<b>5,0</b>	<b>5,1</b>	<b>37</b>	<b>2,1</b>	<b>94,9</b>	<b>3</b>	<b>0,5</b>	<b>7,7</b>

## Noch: 4. Lehrergrunddaten 2009/2010

Bildungsbereich	Lehrer/-innen													
	ins- gesamt	in % aller Lehrer/ -innen	weiblich			ausländisch			darunter					
			Anzahl	in % aller Lehre- rinnen	in % von Spalte 1	Anzahl	in % aller Lehrer/ -innen	in % von Spalte 1	hauptamtlich/TV-L			vollzeitbeschäftigt		
									Anzahl	in % aller Lehrer/ -innen	in % von Spalte 1	Anzahl	in % aller Lehrer/ -innen	in % von Spalte 1
1	2	3	4	5	6	7	8	9	10	11	12	13	14	
Kreis Heinsberg														
Allgemeinbildender Bereich	12	0,9	7	0,8	58,3	–	–	–	12	0,9	100,0	–	–	–
Förderschulbereich	–	–	–	–	–	–	–	–	–	–	–	–	–	–
Berufsbildender Bereich	–	–	–	–	–	–	–	–	–	–	–	–	–	–
<b>Insgesamt</b>	<b>12</b>	<b>0,7</b>	<b>7</b>	<b>0,6</b>	<b>58,3</b>	<b>–</b>	<b>–</b>	<b>–</b>	<b>12</b>	<b>0,7</b>	<b>100,0</b>	<b>–</b>	<b>–</b>	<b>–</b>
Oberbergischer Kreis														
Allgemeinbildender Bereich	41	3,0	27	3,2	65,9	–	–	–	27	2,1	65,9	8	2,3	19,5
Förderschulbereich	–	–	–	–	–	–	–	–	–	–	–	–	–	–
Berufsbildender Bereich	–	–	–	–	–	–	–	–	–	–	–	–	–	–
<b>Insgesamt</b>	<b>41</b>	<b>2,3</b>	<b>27</b>	<b>2,4</b>	<b>65,9</b>	<b>–</b>	<b>–</b>	<b>–</b>	<b>27</b>	<b>1,5</b>	<b>65,9</b>	<b>8</b>	<b>1,3</b>	<b>19,5</b>
Rheinisch-Bergischer Kreis														
Allgemeinbildender Bereich	34	2,5	27	3,2	79,4	–	–	–	34	2,6	100,0	5	1,4	14,7
Förderschulbereich	–	–	–	–	–	–	–	–	–	–	–	–	–	–
Berufsbildender Bereich	–	–	–	–	–	–	–	–	–	–	–	–	–	–
<b>Insgesamt</b>	<b>34</b>	<b>1,9</b>	<b>27</b>	<b>2,4</b>	<b>79,4</b>	<b>–</b>	<b>–</b>	<b>–</b>	<b>34</b>	<b>1,9</b>	<b>100,0</b>	<b>5</b>	<b>0,8</b>	<b>14,7</b>
Rhein-Sieg-Kreis														
Allgemeinbildender Bereich	34	2,5	26	3,0	76,5	–	–	–	33	2,5	97,1	5	1,4	14,7
Förderschulbereich	10	2,3	6	2,2	60,0	–	–	–	10	2,3	100,0	7	3,0	70,0
Berufsbildender Bereich	–	–	–	–	–	–	–	–	–	–	–	–	–	–
<b>Insgesamt</b>	<b>44</b>	<b>2,4</b>	<b>32</b>	<b>2,8</b>	<b>72,7</b>	<b>–</b>	<b>–</b>	<b>–</b>	<b>43</b>	<b>2,5</b>	<b>97,7</b>	<b>12</b>	<b>2,0</b>	<b>27,3</b>
Regierungsbezirk Köln														
Allgemeinbildender Bereich	298	22,0	206	24,1	69,1	11	32,4	3,7	280	21,3	94,0	49	13,9	16,4
Förderschulbereich	67	15,4	43	15,7	64,2	1	16,7	1,5	66	15,5	98,5	25	10,8	37,3
Berufsbildender Bereich	–	–	–	–	–	–	–	–	–	–	–	–	–	–
<b>Insgesamt</b>	<b>365</b>	<b>20,3</b>	<b>249</b>	<b>22,0</b>	<b>68,2</b>	<b>12</b>	<b>30,0</b>	<b>3,3</b>	<b>346</b>	<b>19,8</b>	<b>94,8</b>	<b>74</b>	<b>12,5</b>	<b>20,3</b>
kreisfreie Stadt Gelsenkirchen														
Allgemeinbildender Bereich	–	–	–	–	–	–	–	–	–	–	–	–	–	–
Förderschulbereich	30	6,9	17	6,2	56,7	–	–	–	24	5,6	80,0	10	4,3	33,3
Berufsbildender Bereich	–	–	–	–	–	–	–	–	–	–	–	–	–	–
<b>Insgesamt</b>	<b>30</b>	<b>1,7</b>	<b>17</b>	<b>1,5</b>	<b>56,7</b>	<b>–</b>	<b>–</b>	<b>–</b>	<b>24</b>	<b>1,4</b>	<b>80,0</b>	<b>10</b>	<b>1,7</b>	<b>33,3</b>
kreisfreie Stadt Münster														
Allgemeinbildender Bereich	31	2,3	20	2,3	64,5	1	2,9	3,2	31	2,4	100,0	15	4,2	48,4
Förderschulbereich	–	–	–	–	–	–	–	–	–	–	–	–	–	–
Berufsbildender Bereich	–	–	–	–	–	–	–	–	–	–	–	–	–	–
<b>Insgesamt</b>	<b>31</b>	<b>1,7</b>	<b>20</b>	<b>1,8</b>	<b>64,5</b>	<b>1</b>	<b>2,5</b>	<b>3,2</b>	<b>31</b>	<b>1,8</b>	<b>100,0</b>	<b>15</b>	<b>2,5</b>	<b>48,4</b>

Noch: 4. Lehrergrunddaten 2009/2010

Bildungsbereich	Lehrer/-innen													
	ins- gesamt	in % aller Lehrer/ -innen	weiblich			ausländisch			darunter					
			Anzahl	in % aller Lehre- rinnen	in % von Spalte 1	Anzahl	in % aller Lehrer/ -innen	in % von Spalte 1	hauptamtlich/TV-L			vollzeitbeschäftigt		
									Anzahl	in % aller Lehrer/ -innen	in % von Spalte 1	Anzahl	in % aller Lehrer/ -innen	in % von Spalte 1
1	2	3	4	5	6	7	8	9	10	11	12	13	14	
Kreis Recklinghausen														
Allgemeinbildender Bereich	37	2,7	24	2,8	64,9	–	–	–	37	2,8	100,0	10	2,8	27,0
Förderschulbereich	–	–	–	–	–	–	–	–	–	–	–	–	–	–
Berufsbildender Bereich	–	–	–	–	–	–	–	–	–	–	–	–	–	–
<b>Insgesamt</b>	<b>37</b>	<b>2,1</b>	<b>24</b>	<b>2,1</b>	<b>64,9</b>	<b>–</b>	<b>–</b>	<b>–</b>	<b>37</b>	<b>2,1</b>	<b>100,0</b>	<b>10</b>	<b>1,7</b>	<b>27,0</b>
Kreis Warendorf														
Allgemeinbildender Bereich	27	2,0	16	1,9	59,3	2	5,9	7,4	27	2,1	100,0	5	1,4	18,5
Förderschulbereich	10	2,3	5	1,8	50,0	1	16,7	10,0	10	2,3	100,0	1	0,4	10,0
Berufsbildender Bereich	–	–	–	–	–	–	–	–	–	–	–	–	–	–
<b>Insgesamt</b>	<b>37</b>	<b>2,1</b>	<b>21</b>	<b>1,9</b>	<b>56,8</b>	<b>3</b>	<b>7,5</b>	<b>8,1</b>	<b>37</b>	<b>2,1</b>	<b>100,0</b>	<b>6</b>	<b>1,0</b>	<b>16,2</b>
Regierungsbezirk Münster														
Allgemeinbildender Bereich	95	7,0	60	7,0	63,2	3	8,8	3,2	95	7,2	100,0	30	8,5	31,6
Förderschulbereich	40	9,2	22	8,0	55,0	1	16,7	2,5	34	8,0	85,0	11	4,7	27,5
Berufsbildender Bereich	–	–	–	–	–	–	–	–	–	–	–	–	–	–
<b>Insgesamt</b>	<b>135</b>	<b>7,5</b>	<b>82</b>	<b>7,2</b>	<b>60,7</b>	<b>4</b>	<b>10,0</b>	<b>3,0</b>	<b>129</b>	<b>7,4</b>	<b>95,6</b>	<b>41</b>	<b>6,9</b>	<b>30,4</b>
kreisfreie Stadt Bielefeld														
Allgemeinbildender Bereich	36	2,7	16	1,9	44,4	–	–	–	36	2,7	100,0	3	0,8	8,3
Förderschulbereich	33	7,6	21	7,7	63,6	–	–	–	33	7,7	100,0	15	6,5	45,5
Berufsbildender Bereich	–	–	–	–	–	–	–	–	–	–	–	–	–	–
<b>Insgesamt</b>	<b>69</b>	<b>3,8</b>	<b>37</b>	<b>3,3</b>	<b>53,6</b>	<b>–</b>	<b>–</b>	<b>–</b>	<b>69</b>	<b>3,9</b>	<b>100,0</b>	<b>18</b>	<b>3,0</b>	<b>26,1</b>
Kreis Gütersloh														
Allgemeinbildender Bereich	27	2,0	18	2,1	66,7	–	–	–	27	2,1	100,0	6	1,7	22,2
Förderschulbereich	–	–	–	–	–	–	–	–	–	–	–	–	–	–
Berufsbildender Bereich	–	–	–	–	–	–	–	–	–	–	–	–	–	–
<b>Insgesamt</b>	<b>27</b>	<b>1,5</b>	<b>18</b>	<b>1,6</b>	<b>66,7</b>	<b>–</b>	<b>–</b>	<b>–</b>	<b>27</b>	<b>1,5</b>	<b>100,0</b>	<b>6</b>	<b>1,0</b>	<b>22,2</b>
Kreis Lippe														
Allgemeinbildender Bereich	31	2,3	18	2,1	58,1	4	11,8	12,9	31	2,4	100,0	7	2,0	22,6
Förderschulbereich	–	–	–	–	–	–	–	–	–	–	–	–	–	–
Berufsbildender Bereich	–	–	–	–	–	–	–	–	–	–	–	–	–	–
<b>Insgesamt</b>	<b>31</b>	<b>1,7</b>	<b>18</b>	<b>1,6</b>	<b>58,1</b>	<b>4</b>	<b>10,0</b>	<b>12,9</b>	<b>31</b>	<b>1,8</b>	<b>100,0</b>	<b>7</b>	<b>1,2</b>	<b>22,6</b>
Kreis Minden-Lübbecke														
Allgemeinbildender Bereich	24	1,8	11	1,3	45,8	–	–	–	23	1,8	95,8	10	2,8	41,7
Förderschulbereich	1	0,2	–	–	–	–	–	–	1	0,2	100,0	–	–	–
Berufsbildender Bereich	–	–	–	–	–	–	–	–	–	–	–	–	–	–
<b>Insgesamt</b>	<b>25</b>	<b>1,4</b>	<b>11</b>	<b>1,0</b>	<b>44,0</b>	<b>–</b>	<b>–</b>	<b>–</b>	<b>24</b>	<b>1,4</b>	<b>96,0</b>	<b>10</b>	<b>1,7</b>	<b>40,0</b>



## Noch: 4. Lehrergrunddaten 2009/2010

Bildungsbereich	Lehrer/-innen													
	ins- gesamt	in % aller Lehrer/ -innen	weiblich			ausländisch			darunter					
			Anzahl	in % aller Lehrer- rinnen	in % von Spalte 1	Anzahl	in % aller Lehrer/ -innen	in % von Spalte 1	hauptamtlich/TV-L			vollzeitbeschäftigt		
									Anzahl	in % aller Lehrer/ -innen	in % von Spalte 1	Anzahl	in % aller Lehrer/ -innen	in % von Spalte 1
1	2	3	4	5	6	7	8	9	10	11	12	13	14	
Kreis Paderborn														
Allgemeinbildender Bereich	31	2,3	13	1,5	41,9	1	2,9	3,2	31	2,4	100,0	11	3,1	35,5
Förderschulbereich	18	4,1	10	3,6	55,6	–	–	–	18	4,2	100,0	12	5,2	66,7
Berufsbildender Bereich	–	–	–	–	–	–	–	–	–	–	–	–	–	–
<b>Insgesamt</b>	<b>49</b>	<b>2,7</b>	<b>23</b>	<b>2,0</b>	<b>46,9</b>	<b>1</b>	<b>2,5</b>	<b>2,0</b>	<b>49</b>	<b>2,8</b>	<b>100,0</b>	<b>23</b>	<b>3,9</b>	<b>46,9</b>
Regierungsbezirk Detmold														
Allgemeinbildender Bereich	149	11,0	76	8,9	51,0	5	14,7	3,4	148	11,3	99,3	37	10,5	24,8
Förderschulbereich	52	12,0	31	11,3	59,6	–	–	–	52	12,2	100,0	27	11,6	51,9
Berufsbildender Bereich	–	–	–	–	–	–	–	–	–	–	–	–	–	–
<b>Insgesamt</b>	<b>201</b>	<b>11,2</b>	<b>107</b>	<b>9,4</b>	<b>53,2</b>	<b>5</b>	<b>12,5</b>	<b>2,5</b>	<b>200</b>	<b>11,4</b>	<b>99,5</b>	<b>64</b>	<b>10,8</b>	<b>31,8</b>
kreisfreie Stadt Bochum														
Allgemeinbildender Bereich	110	8,1	74	8,6	67,3	1	2,9	0,9	98	7,5	89,1	36	10,2	32,7
Förderschulbereich	58	13,4	40	14,6	69,0	1	16,7	1,7	58	13,6	100,0	29	12,5	50,0
Berufsbildender Bereich	–	–	–	–	–	–	–	–	–	–	–	–	–	–
<b>Insgesamt</b>	<b>168</b>	<b>9,4</b>	<b>114</b>	<b>10,1</b>	<b>67,9</b>	<b>2</b>	<b>5,0</b>	<b>1,2</b>	<b>156</b>	<b>8,9</b>	<b>92,9</b>	<b>65</b>	<b>10,9</b>	<b>38,7</b>
kreisfreie Stadt Dortmund														
Allgemeinbildender Bereich	66	4,9	42	4,9	63,6	–	–	–	66	5,0	100,0	12	3,4	18,2
Förderschulbereich	57	13,1	40	14,6	70,2	–	–	–	57	13,3	100,0	36	15,5	63,2
Berufsbildender Bereich	–	–	–	–	–	–	–	–	–	–	–	–	–	–
<b>Insgesamt</b>	<b>123</b>	<b>6,8</b>	<b>82</b>	<b>7,2</b>	<b>66,7</b>	<b>–</b>	<b>–</b>	<b>–</b>	<b>123</b>	<b>7,0</b>	<b>100,0</b>	<b>48</b>	<b>8,1</b>	<b>39,0</b>
kreisfreie Stadt Hagen														
Allgemeinbildender Bereich	30	2,2	18	2,1	60,0	–	–	–	29	2,2	96,7	14	4,0	46,7
Förderschulbereich	–	–	–	–	–	–	–	–	–	–	–	–	–	–
Berufsbildender Bereich	–	–	–	–	–	–	–	–	–	–	–	–	–	–
<b>Insgesamt</b>	<b>30</b>	<b>1,7</b>	<b>18</b>	<b>1,6</b>	<b>60,0</b>	<b>–</b>	<b>–</b>	<b>–</b>	<b>29</b>	<b>1,7</b>	<b>96,7</b>	<b>14</b>	<b>2,4</b>	<b>46,7</b>
kreisfreie Stadt Hamm														
Allgemeinbildender Bereich	24	1,8	16	1,9	66,7	–	–	–	24	1,8	100,0	8	2,3	33,3
Förderschulbereich	–	–	–	–	–	–	–	–	–	–	–	–	–	–
Berufsbildender Bereich	–	–	–	–	–	–	–	–	–	–	–	–	–	–
<b>Insgesamt</b>	<b>24</b>	<b>1,3</b>	<b>16</b>	<b>1,4</b>	<b>66,7</b>	<b>–</b>	<b>–</b>	<b>–</b>	<b>24</b>	<b>1,4</b>	<b>100,0</b>	<b>8</b>	<b>1,3</b>	<b>33,3</b>
kreisfreie Stadt Herne														
Allgemeinbildender Bereich	73	5,4	39	4,6	53,4	–	–	–	73	5,6	100,0	30	8,5	41,1
Förderschulbereich	–	–	–	–	–	–	–	–	–	–	–	–	–	–
Berufsbildender Bereich	10	100,0	4	100,0	40,0	–	–	–	10	100,0	100,0	9	100,0	90,0
<b>Insgesamt</b>	<b>83</b>	<b>4,6</b>	<b>43</b>	<b>3,8</b>	<b>51,8</b>	<b>–</b>	<b>–</b>	<b>–</b>	<b>83</b>	<b>4,7</b>	<b>100,0</b>	<b>39</b>	<b>6,6</b>	<b>47,0</b>

Noch: 4. Lehrergrunddaten 2009/2010

Bildungsbereich	Lehrer/-innen													
	ins- gesamt	in % aller Lehrer/ -innen	weiblich			ausländisch			darunter					
			Anzahl	in % aller Lehre- rinnen	in % von Spalte 1	Anzahl	in % aller Lehrer/ -innen	in % von Spalte 1	hauptamtlich/TV-L			vollzeitbeschäftigt		
									Anzahl	in % aller Lehrer/ -innen	in % von Spalte 1	Anzahl	in % aller Lehrer/ -innen	in % von Spalte 1
1	2	3	4	5	6	7	8	9	10	11	12	13	14	
Ennepe-Ruhr-Kreis														
Allgemeinbildender Bereich	66	4,9	47	5,5	71,2	1	2,9	1,5	66	5,0	100,0	16	4,5	24,2
Förderschulbereich	11	2,5	8	2,9	72,7	-	-	-	11	2,6	100,0	9	3,9	81,8
Berufsbildender Bereich	-	-	-	-	-	-	-	-	-	-	-	-	-	-
<b>Insgesamt</b>	<b>77</b>	<b>4,3</b>	<b>55</b>	<b>4,9</b>	<b>71,4</b>	<b>1</b>	<b>2,5</b>	<b>1,3</b>	<b>77</b>	<b>4,4</b>	<b>100,0</b>	<b>25</b>	<b>4,2</b>	<b>32,5</b>
Märkischer Kreis														
Allgemeinbildender Bereich	36	2,7	22	2,6	61,1	1	2,9	2,8	36	2,7	100,0	8	2,3	22,2
Förderschulbereich	-	-	-	-	-	-	-	-	-	-	-	-	-	-
Berufsbildender Bereich	-	-	-	-	-	-	-	-	-	-	-	-	-	-
<b>Insgesamt</b>	<b>36</b>	<b>2,0</b>	<b>22</b>	<b>1,9</b>	<b>61,1</b>	<b>1</b>	<b>2,5</b>	<b>2,8</b>	<b>36</b>	<b>2,1</b>	<b>100,0</b>	<b>8</b>	<b>1,3</b>	<b>22,2</b>
Kreis Siegen-Wittgenstein														
Allgemeinbildender Bereich	31	2,3	19	2,2	61,3	-	-	-	30	2,3	96,8	-	-	-
Förderschulbereich	22	5,1	13	4,7	59,1	-	-	-	22	5,2	100,0	13	5,6	59,1
Berufsbildender Bereich	-	-	-	-	-	-	-	-	-	-	-	-	-	-
<b>Insgesamt</b>	<b>53</b>	<b>3,0</b>	<b>32</b>	<b>2,8</b>	<b>60,4</b>	<b>-</b>	<b>-</b>	<b>-</b>	<b>52</b>	<b>3,0</b>	<b>98,1</b>	<b>13</b>	<b>2,2</b>	<b>24,5</b>
Kreis Soest														
Allgemeinbildender Bereich	13	1,0	7	0,8	53,8	-	-	-	13	1,0	100,0	5	1,4	38,5
Förderschulbereich	-	-	-	-	-	-	-	-	-	-	-	-	-	-
Berufsbildender Bereich	-	-	-	-	-	-	-	-	-	-	-	-	-	-
<b>Insgesamt</b>	<b>13</b>	<b>0,7</b>	<b>7</b>	<b>0,6</b>	<b>53,8</b>	<b>-</b>	<b>-</b>	<b>-</b>	<b>13</b>	<b>0,7</b>	<b>100,0</b>	<b>5</b>	<b>0,8</b>	<b>38,5</b>
Regierungsbezirk Arnberg														
Allgemeinbildender Bereich	449	33,2	284	33,2	63,3	3	8,8	0,7	435	33,1	96,9	129	36,5	28,7
Förderschulbereich	148	34,1	101	36,9	68,2	1	16,7	0,7	148	34,7	100,0	87	37,5	58,8
Berufsbildender Bereich	10	100,0	4	100,0	40,0	-	-	-	10	100,0	100,0	9	100,0	90,0
<b>Insgesamt</b>	<b>607</b>	<b>33,8</b>	<b>389</b>	<b>34,3</b>	<b>64,1</b>	<b>4</b>	<b>10,0</b>	<b>0,7</b>	<b>593</b>	<b>33,9</b>	<b>97,7</b>	<b>225</b>	<b>37,9</b>	<b>37,1</b>
Land NRW														
Allgemeinbildender Bereich	1 352	100	856	100	63,3	34	100	2,5	1 313	100	97,1	353	100	26,1
Förderschulbereich	434	100	274	100	63,1	6	100	1,4	427	100	98,4	232	100	53,5
Berufsbildender Bereich	10	100	4	100	40,0	-	-	-	10	100	100,0	9	100	90,0
<b>Insgesamt</b>	<b>1 796</b>	<b>100</b>	<b>1 134</b>	<b>100</b>	<b>63,1</b>	<b>40</b>	<b>100</b>	<b>2,2</b>	<b>1 750</b>	<b>100</b>	<b>97,4</b>	<b>594</b>	<b>100</b>	<b>33,1</b>

## 5. Erteilte wöchentliche Unterrichtsstunden 2009/2010

Bildungsbereich	Erteilte wöchentliche Unterrichtsstunden													je 100 Schüler/-innen
	der Lehrer/-innen										darunter Mehrarbeit			
	insgesamt	in % aller Stunden	weiblich		davon						Anzahl	in % von Sp. 1	je Lehrer/-in mit Mehrarbeit	
			Anzahl	in % von Sp. 1	hauptamtlich/TV-L			na/nb/Nicht-TV-L						
					Anzahl	in % von Sp. 1	je ha/TV-L Lehrer/-in	Anzahl	in % von Sp. 1	je na/nb/Nicht-TV-L Lehrer/-in				
1	2	3	4	5	6	7	8	9	10	11	12	13	14	
kreisfreie Stadt Düsseldorf														
Allgemeinbildender Bereich	925,0	3,8	569,0	61,5	925,0	100,0	18,9	–	–	–	13,0	1,4	0,7	161,4
Förderschulbereich	–	–	–	–	–	–	–	–	–	–	–	–	–	–
Berufsbildender Bereich	–	–	–	–	–	–	–	–	–	–	–	–	–	–
<b>Insgesamt</b>	<b>925,0</b>	<b>2,7</b>	<b>569,0</b>	<b>61,5</b>	<b>925,0</b>	<b>100,0</b>	<b>18,9</b>	–	–	–	<b>13,0</b>	<b>1,4</b>	<b>0,7</b>	<b>161,4</b>
kreisfreie Stadt Essen														
Allgemeinbildender Bereich	672,0	2,8	415,0	61,8	664,0	98,8	16,2	8,0	1,2	4,0	–	–	–	145,8
Förderschulbereich	908,0	9,8	683,0	75,2	908,0	100,0	21,1	–	–	–	–	–	–	386,4
Berufsbildender Bereich	–	–	–	–	–	–	–	–	–	–	–	–	–	–
<b>Insgesamt</b>	<b>1 580,0</b>	<b>4,7</b>	<b>1 098,0</b>	<b>69,5</b>	<b>1 572,0</b>	<b>99,5</b>	<b>18,7</b>	<b>8,0</b>	<b>0,5</b>	<b>4,0</b>	–	–	–	<b>227,0</b>
kreisfreie Stadt Krefeld														
Allgemeinbildender Bereich	636,0	2,6	410,0	64,5	636,0	100,0	17,7	–	–	–	26,5	4,2	3,8	140,1
Förderschulbereich	–	–	–	–	–	–	–	–	–	–	–	–	–	–
Berufsbildender Bereich	–	–	–	–	–	–	–	–	–	–	–	–	–	–
<b>Insgesamt</b>	<b>636,0</b>	<b>1,9</b>	<b>410,0</b>	<b>64,5</b>	<b>636,0</b>	<b>100,0</b>	<b>17,7</b>	–	–	–	<b>26,5</b>	<b>4,2</b>	<b>3,8</b>	<b>140,1</b>
kreisfreie Stadt Mönchengladbach														
Allgemeinbildender Bereich	669,0	2,8	397,0	59,3	666,0	99,6	22,2	3,0	0,4	–	–	–	–	157,0
Förderschulbereich	–	–	–	–	–	–	–	–	–	–	–	–	–	–
Berufsbildender Bereich	–	–	–	–	–	–	–	–	–	–	–	–	–	–
<b>Insgesamt</b>	<b>669,0</b>	<b>2,0</b>	<b>397,0</b>	<b>59,3</b>	<b>666,0</b>	<b>99,6</b>	<b>22,2</b>	<b>3,0</b>	<b>0,4</b>	–	–	–	–	<b>157,0</b>
kreisfreie Stadt Mülheim an der Ruhr														
Allgemeinbildender Bereich	798,0	3,3	458,0	57,4	794,0	99,5	18,5	4,0	0,5	4,0	3,5	0,4	0,9	141,7
Förderschulbereich	–	–	–	–	–	–	–	–	–	–	–	–	–	–
Berufsbildender Bereich	–	–	–	–	–	–	–	–	–	–	–	–	–	–
<b>Insgesamt</b>	<b>798,0</b>	<b>2,4</b>	<b>458,0</b>	<b>57,4</b>	<b>794,0</b>	<b>99,5</b>	<b>18,5</b>	<b>4,0</b>	<b>0,5</b>	<b>4,0</b>	<b>3,5</b>	<b>0,4</b>	<b>0,9</b>	<b>141,7</b>
kreisfreie Stadt Remscheid														
Allgemeinbildender Bereich	640,0	2,6	344,0	53,8	627,0	98,0	20,2	13,0	2,0	13,0	5,0	0,8	0,5	148,1
Förderschulbereich	–	–	–	–	–	–	–	–	–	–	–	–	–	–
Berufsbildender Bereich	–	–	–	–	–	–	–	–	–	–	–	–	–	–
<b>Insgesamt</b>	<b>640,0</b>	<b>1,9</b>	<b>344,0</b>	<b>53,8</b>	<b>627,0</b>	<b>98,0</b>	<b>20,2</b>	<b>13,0</b>	<b>2,0</b>	<b>13,0</b>	<b>5,0</b>	<b>0,8</b>	<b>0,5</b>	<b>148,1</b>
kreisfreie Stadt Wuppertal														
Allgemeinbildender Bereich	635,0	2,6	356,0	56,1	631,0	99,4	18,0	4,0	0,6	2,0	–	–	–	159,9
Förderschulbereich	1 892,0	20,4	917,0	48,5	1 892,0	100,0	24,6	–	–	–	–	–	–	475,4
Berufsbildender Bereich	–	–	–	–	–	–	–	–	–	–	–	–	–	–
<b>Insgesamt</b>	<b>2 527,0</b>	<b>7,4</b>	<b>1 273,0</b>	<b>50,4</b>	<b>2 523,0</b>	<b>99,8</b>	<b>22,5</b>	<b>4,0</b>	<b>0,2</b>	<b>2,0</b>	–	–	–	<b>317,9</b>

Noch: 5. Erteilte wöchentliche Unterrichtsstunden 2009/2010

Bildungsbereich	Erteilte wöchentliche Unterrichtsstunden													je 100 Schüler/-innen
	der Lehrer/-innen										darunter Mehrarbeit			
	insgesamt	in % aller Stunden	weiblich		davon						Anzahl	in % von Sp. 1	je Lehrer/-in mit Mehrarbeit	
			Anzahl	in % von Sp. 1	hauptamtlich/TV-L			na/nb/Nicht-TV-L						
					Anzahl	in % von Sp. 1	je ha/TV-L Lehrer/-in	Anzahl	in % von Sp. 1	je na/nb/Nicht-TV-L Lehrer/-in				
1	2	3	4	5	6	7	8	9	10	11	12	13	14	
Kreis Mettmann														
Allgemeinbildender Bereich	998,0	4,1	677,0	67,8	998,0	100,0	17,5	-	-	-	-	-	-	168,9
Förderschulbereich	144,0	1,5	104,0	72,2	144,0	100,0	20,6	-	-	-	-	-	-	257,1
Berufsbildender Bereich	-	-	-	-	-	-	-	-	-	-	-	-	-	-
<b>Insgesamt</b>	<b>1 142,0</b>	<b>3,4</b>	<b>781,0</b>	<b>68,4</b>	<b>1 142,0</b>	<b>100,0</b>	<b>17,8</b>	-	-	-	-	-	-	<b>176,5</b>
Kreis Wesel														
Allgemeinbildender Bereich	611,0	2,5	449,0	73,5	611,0	100,0	18,5	-	-	-	-	-	-	127,3
Förderschulbereich	-	-	-	-	-	-	-	-	-	-	-	-	-	-
Berufsbildender Bereich	-	-	-	-	-	-	-	-	-	-	-	-	-	-
<b>Insgesamt</b>	<b>611,0</b>	<b>1,8</b>	<b>449,0</b>	<b>73,5</b>	<b>611,0</b>	<b>100,0</b>	<b>18,5</b>	-	-	-	-	-	-	<b>127,3</b>
Regierungsbezirk Düsseldorf														
Allgemeinbildender Bereich	6 584,0	27,1	4 075,0	61,9	6 552,0	99,5	18,5	32,0	0,5	5,3	48,0	0,7	1,2	150,4
Förderschulbereich	2 944,0	31,7	1 704,0	57,9	2 944,0	100,0	23,2	-	-	-	-	-	-	427,3
Berufsbildender Bereich	-	-	-	-	-	-	-	-	-	-	-	-	-	-
<b>Insgesamt</b>	<b>9 528,0</b>	<b>28,1</b>	<b>5 779,0</b>	<b>60,7</b>	<b>9 496,0</b>	<b>99,7</b>	<b>19,7</b>	<b>32,0</b>	<b>0,3</b>	<b>5,3</b>	<b>48,0</b>	<b>0,5</b>	<b>1,2</b>	<b>188,1</b>
kreisfreie Stadt Bonn														
Allgemeinbildender Bereich	692,0	2,8	388,0	56,1	692,0	100,0	18,7	-	-	-	-	-	-	146,3
Förderschulbereich	643,0	6,9	384,0	59,7	643,0	100,0	18,4	-	-	-	-	-	-	456,0
Berufsbildender Bereich	-	-	-	-	-	-	-	-	-	-	-	-	-	-
<b>Insgesamt</b>	<b>1 335,0</b>	<b>3,9</b>	<b>772,0</b>	<b>57,8</b>	<b>1 335,0</b>	<b>100,0</b>	<b>18,5</b>	-	-	-	-	-	-	<b>217,4</b>
kreisfreie Stadt Köln														
Allgemeinbildender Bereich	1 262,0	5,2	849,0	67,3	1 260,0	99,8	19,7	2,0	0,2	2,0	-	-	-	199,1
Förderschulbereich	24,0	0,3	16,0	66,7	24,0	100,0	-	-	-	-	-	-	-	47,1
Berufsbildender Bereich	-	-	-	-	-	-	-	-	-	-	-	-	-	-
<b>Insgesamt</b>	<b>1 286,0</b>	<b>3,8</b>	<b>865,0</b>	<b>67,3</b>	<b>1 284,0</b>	<b>99,8</b>	<b>20,1</b>	<b>2,0</b>	<b>0,2</b>	<b>2,0</b>	-	-	-	<b>187,7</b>
Städteregion Aachen														
Allgemeinbildender Bereich	683,0	2,8	413,0	60,5	683,0	100,0	19,0	-	-	-	-	-	-	148,2
Förderschulbereich	428,0	4,6	305,0	71,3	416,0	97,2	19,8	12,0	2,8	12,0	-	-	-	522,0
Berufsbildender Bereich	-	-	-	-	-	-	-	-	-	-	-	-	-	-
<b>Insgesamt</b>	<b>1 111,0</b>	<b>3,3</b>	<b>718,0</b>	<b>64,6</b>	<b>1 099,0</b>	<b>98,9</b>	<b>19,3</b>	<b>12,0</b>	<b>1,1</b>	<b>12,0</b>	-	-	-	<b>204,6</b>
Rhein-Erft-Kreis														
Allgemeinbildender Bereich	606,0	2,5	384,0	63,4	601,0	99,2	16,2	5,0	0,8	2,5	-	-	-	148,9
Förderschulbereich	-	-	-	-	-	-	-	-	-	-	-	-	-	-
Berufsbildender Bereich	-	-	-	-	-	-	-	-	-	-	-	-	-	-
<b>Insgesamt</b>	<b>606,0</b>	<b>1,8</b>	<b>384,0</b>	<b>63,4</b>	<b>601,0</b>	<b>99,2</b>	<b>16,2</b>	<b>5,0</b>	<b>0,8</b>	<b>2,5</b>	-	-	-	<b>148,9</b>

## Noch: 5. Erteilte wöchentliche Unterrichtsstunden 2009/2010

Bildungsbereich	Erteilte wöchentliche Unterrichtsstunden													je 100 Schüler/-innen
	der Lehrer/-innen										darunter Mehrarbeit			
	insgesamt	in % aller Stunden	weiblich		davon						Anzahl	in % von Sp. 1	je Lehrer/-in mit Mehrarbeit	
			Anzahl	in % von Sp. 1	hauptamtlich/TV-L			na/nb/Nicht-TV-L						
					Anzahl	in % von Sp. 1	je ha/TV-L Lehrer/-in	Anzahl	in % von Sp. 1	je na/nb/Nicht-TV-L Lehrer/-in				
1	2	3	4	5	6	7	8	9	10	11	12	13	14	
Kreis Heinsberg														
Allgemeinbildender Bereich	219,0	0,9	112,0	51,1	215,0	98,2	17,9	4,0	1,8	–	–	–	–	171,1
Förderschulbereich	–	–	–	–	–	–	–	–	–	–	–	–	–	–
Berufsbildender Bereich	–	–	–	–	–	–	–	–	–	–	–	–	–	–
<b>Insgesamt</b>	<b>219,0</b>	<b>0,6</b>	<b>112,0</b>	<b>51,1</b>	<b>215,0</b>	<b>98,2</b>	<b>17,9</b>	<b>4,0</b>	<b>1,8</b>	–	–	–	–	<b>171,1</b>
Oberbergischer Kreis														
Allgemeinbildender Bereich	691,0	2,8	419,0	60,6	593,0	85,8	22,0	98,0	14,2	7,0	–	–	–	150,9
Förderschulbereich	–	–	–	–	–	–	–	–	–	–	–	–	–	–
Berufsbildender Bereich	–	–	–	–	–	–	–	–	–	–	–	–	–	–
<b>Insgesamt</b>	<b>691,0</b>	<b>2,0</b>	<b>419,0</b>	<b>60,6</b>	<b>593,0</b>	<b>85,8</b>	<b>22,0</b>	<b>98,0</b>	<b>14,2</b>	<b>7,0</b>	–	–	–	<b>150,9</b>
Rheinisch-Bergischer Kreis														
Allgemeinbildender Bereich	555,0	2,3	462,0	83,2	555,0	100,0	16,3	–	–	–	–	–	–	142,3
Förderschulbereich	–	–	–	–	–	–	–	–	–	–	–	–	–	–
Berufsbildender Bereich	–	–	–	–	–	–	–	–	–	–	–	–	–	–
<b>Insgesamt</b>	<b>555,0</b>	<b>1,6</b>	<b>462,0</b>	<b>83,2</b>	<b>555,0</b>	<b>100,0</b>	<b>16,3</b>	–	–	–	–	–	–	<b>142,3</b>
Rhein-Sieg-Kreis														
Allgemeinbildender Bereich	589,0	2,4	463,0	78,6	585,0	99,3	17,7	4,0	0,7	4,0	–	–	–	150,6
Förderschulbereich	241,0	2,6	132,0	54,8	241,0	100,0	24,1	–	–	–	–	–	–	446,3
Berufsbildender Bereich	–	–	–	–	–	–	–	–	–	–	–	–	–	–
<b>Insgesamt</b>	<b>830,0</b>	<b>2,4</b>	<b>595,0</b>	<b>71,7</b>	<b>826,0</b>	<b>99,5</b>	<b>19,2</b>	<b>4,0</b>	<b>0,5</b>	<b>4,0</b>	–	–	–	<b>186,5</b>
Regierungsbezirk Köln														
Allgemeinbildender Bereich	5 297,0	21,8	3 490,0	65,9	5 184,0	97,9	18,5	113,0	2,1	6,3	–	–	–	158,5
Förderschulbereich	1 336,0	14,4	837,0	62,6	1 324,0	99,1	20,1	12,0	0,9	12,0	–	–	–	407,3
Berufsbildender Bereich	–	–	–	–	–	–	–	–	–	–	–	–	–	–
<b>Insgesamt</b>	<b>6 633,0</b>	<b>19,5</b>	<b>4 327,0</b>	<b>65,2</b>	<b>6 508,0</b>	<b>98,1</b>	<b>18,8</b>	<b>125,0</b>	<b>1,9</b>	<b>6,6</b>	–	–	–	<b>180,7</b>
kreisfreie Stadt Gelsenkirchen														
Allgemeinbildender Bereich	–	–	–	–	–	–	–	–	–	–	–	–	–	–
Förderschulbereich	545,0	5,9	271,0	49,7	514,0	94,3	21,4	31,0	5,7	5,2	2,0	0,4	0,5	356,2
Berufsbildender Bereich	–	–	–	–	–	–	–	–	–	–	–	–	–	–
<b>Insgesamt</b>	<b>545,0</b>	<b>1,6</b>	<b>271,0</b>	<b>49,7</b>	<b>514,0</b>	<b>94,3</b>	<b>21,4</b>	<b>31,0</b>	<b>5,7</b>	<b>5,2</b>	<b>2,0</b>	<b>0,4</b>	<b>0,5</b>	<b>356,2</b>
kreisfreie Stadt Münster														
Allgemeinbildender Bereich	627,0	2,6	373,0	59,5	627,0	100,0	20,2	–	–	–	–	–	–	144,8
Förderschulbereich	–	–	–	–	–	–	–	–	–	–	–	–	–	–
Berufsbildender Bereich	–	–	–	–	–	–	–	–	–	–	–	–	–	–
<b>Insgesamt</b>	<b>627,0</b>	<b>1,8</b>	<b>373,0</b>	<b>59,5</b>	<b>627,0</b>	<b>100,0</b>	<b>20,2</b>	–	–	–	–	–	–	<b>144,8</b>

Noch: 5. Erteilte wöchentliche Unterrichtsstunden 2009/2010

Bildungsbereich	Erteilte wöchentliche Unterrichtsstunden													
	der Lehrer/-innen									darunter Mehrarbeit			je 100 Schüler/-innen	
	insgesamt	in % aller Stunden	weiblich		davon					Anzahl	in % von Sp. 1	je Lehrer/-in mit Mehrarbeit		
			Anzahl	in % von Sp. 1	hauptamtlich/TV-L			na/nb/Nicht-TV-L						
Anzahl					in % von Sp. 1	je ha/TV-L Lehrer/-in	Anzahl	in % von Sp. 1	je na/nb/Nicht-TV-L Lehrer/-in					
1	2	3	4	5	6	7	8	9	10	11	12	13	14	
Kreis Recklinghausen														
Allgemeinbildender Bereich	684,0	2,8	445,0	65,1	684,0	100,0	18,5	-	-	-	-	-	-	150,7
Förderschulbereich	-	-	-	-	-	-	-	-	-	-	-	-	-	-
Berufsbildender Bereich	-	-	-	-	-	-	-	-	-	-	-	-	-	-
<b>Insgesamt</b>	<b>684,0</b>	<b>2,0</b>	<b>445,0</b>	<b>65,1</b>	<b>684,0</b>	<b>100,0</b>	<b>18,5</b>	-	-	-	-	-	-	<b>150,7</b>
Kreis Warendorf														
Allgemeinbildender Bereich	400,0	1,6	280,0	70,0	400,0	100,0	14,8	-	-	-	-	-	-	190,5
Förderschulbereich	206,0	2,2	119,0	57,8	206,0	100,0	20,6	-	-	-	-	-	-	337,7
Berufsbildender Bereich	-	-	-	-	-	-	-	-	-	-	-	-	-	-
<b>Insgesamt</b>	<b>606,0</b>	<b>1,8</b>	<b>399,0</b>	<b>65,8</b>	<b>606,0</b>	<b>100,0</b>	<b>16,4</b>	-	-	-	-	-	-	<b>223,6</b>
Regierungsbezirk Münster														
Allgemeinbildender Bereich	1 711,0	7,0	1 098,0	64,2	1 711,0	100,0	18,0	-	-	-	-	-	-	156,0
Förderschulbereich	751,0	8,1	390,0	51,9	720,0	95,9	21,2	31,0	4,1	5,2	2,0	0,3	0,5	350,9
Berufsbildender Bereich	-	-	-	-	-	-	-	-	-	-	-	-	-	-
<b>Insgesamt</b>	<b>2 462,0</b>	<b>7,3</b>	<b>1 488,0</b>	<b>60,4</b>	<b>2 431,0</b>	<b>98,7</b>	<b>18,8</b>	<b>31,0</b>	<b>1,3</b>	<b>5,2</b>	<b>2,0</b>	<b>0,1</b>	<b>0,5</b>	<b>187,8</b>
kreisfreie Stadt Bielefeld														
Allgemeinbildender Bereich	566,0	2,3	250,0	44,2	566,0	100,0	15,7	-	-	-	-	-	-	147,8
Förderschulbereich	699,0	7,5	435,0	62,2	699,0	100,0	21,2	-	-	-	-	-	-	554,8
Berufsbildender Bereich	-	-	-	-	-	-	-	-	-	-	-	-	-	-
<b>Insgesamt</b>	<b>1 265,0</b>	<b>3,7</b>	<b>685,0</b>	<b>54,2</b>	<b>1 265,0</b>	<b>100,0</b>	<b>18,3</b>	-	-	-	-	-	-	<b>248,5</b>
Kreis Gütersloh														
Allgemeinbildender Bereich	527,0	2,2	331,0	62,8	527,0	100,0	19,5	-	-	-	-	-	-	149,7
Förderschulbereich	-	-	-	-	-	-	-	-	-	-	-	-	-	-
Berufsbildender Bereich	-	-	-	-	-	-	-	-	-	-	-	-	-	-
<b>Insgesamt</b>	<b>527,0</b>	<b>1,6</b>	<b>331,0</b>	<b>62,8</b>	<b>527,0</b>	<b>100,0</b>	<b>19,5</b>	-	-	-	-	-	-	<b>149,7</b>
Kreis Lippe														
Allgemeinbildender Bereich	545,0	2,2	279,0	51,2	545,0	100,0	17,6	-	-	-	-	-	-	139,4
Förderschulbereich	-	-	-	-	-	-	-	-	-	-	-	-	-	-
Berufsbildender Bereich	-	-	-	-	-	-	-	-	-	-	-	-	-	-
<b>Insgesamt</b>	<b>545,0</b>	<b>1,6</b>	<b>279,0</b>	<b>51,2</b>	<b>545,0</b>	<b>100,0</b>	<b>17,6</b>	-	-	-	-	-	-	<b>139,4</b>
Kreis Minden-Lübbecke														
Allgemeinbildender Bereich	496,0	2,0	228,0	46,0	489,0	98,6	21,3	7,0	1,4	7,0	-	-	-	131,6
Förderschulbereich	-	-	-	-	-	-	-	-	-	-	-	-	-	-
Berufsbildender Bereich	-	-	-	-	-	-	-	-	-	-	-	-	-	-
<b>Insgesamt</b>	<b>496,0</b>	<b>1,5</b>	<b>228,0</b>	<b>46,0</b>	<b>489,0</b>	<b>98,6</b>	<b>20,4</b>	<b>7,0</b>	<b>1,4</b>	<b>7,0</b>	-	-	-	<b>131,6</b>

## Noch: 5. Erteilte wöchentliche Unterrichtsstunden 2009/2010

Bildungsbereich	Erteilte wöchentliche Unterrichtsstunden													je 100 Schüler/-innen
	der Lehrer/-innen										darunter Mehrarbeit			
	insgesamt	in % aller Stunden	weiblich		davon									
			Anzahl	in % von Sp. 1	hauptamtlich/TV-L			na/nb/Nicht-TV-L						
					Anzahl	in % von Sp. 1	je ha/TV-L Lehrer/-in	Anzahl	in % von Sp. 1	je na/nb/Nicht-TV-L Lehrer/-in	Anzahl	in % von Sp. 1	je Lehrer/-in mit Mehrarbeit	
1	2	3	4	5	6	7	8	9	10	11	12	13	14	
Kreis Paderborn														
Allgemeinbildender Bereich	598,0	2,5	244,0	40,8	598,0	100,0	19,3	-	-	-	-	-	-	142,7
Förderschulbereich	372,0	4,0	211,0	56,7	372,0	100,0	20,7	-	-	-	-	-	-	413,3
Berufsbildender Bereich	-	-	-	-	-	-	-	-	-	-	-	-	-	-
<b>Insgesamt</b>	<b>970,0</b>	<b>2,9</b>	<b>455,0</b>	<b>46,9</b>	<b>970,0</b>	<b>100,0</b>	<b>19,8</b>	-	-	-	-	-	-	<b>190,6</b>
Regierungsbezirk Detmold														
Allgemeinbildender Bereich	2 732,0	11,2	1 332,0	48,8	2 725,0	99,7	18,4	7,0	0,3	7,0	-	-	-	142,1
Förderschulbereich	1 071,0	11,5	646,0	60,3	1 071,0	100,0	20,6	-	-	-	-	-	-	495,8
Berufsbildender Bereich	-	-	-	-	-	-	-	-	-	-	-	-	-	-
<b>Insgesamt</b>	<b>3 803,0</b>	<b>11,2</b>	<b>1 978,0</b>	<b>52,0</b>	<b>3 796,0</b>	<b>99,8</b>	<b>19,0</b>	<b>7,0</b>	<b>0,2</b>	<b>7,0</b>	-	-	-	<b>177,9</b>
kreisfreie Stadt Bochum														
Allgemeinbildender Bereich	1 749,0	7,2	1 072,0	61,3	1 722,0	98,5	17,6	27,0	1,5	2,3	-	-	-	144,7
Förderschulbereich	1 152,0	12,4	749,0	65,0	1 152,0	100,0	19,9	-	-	-	-	-	-	460,8
Berufsbildender Bereich	-	-	-	-	-	-	-	-	-	-	-	-	-	-
<b>Insgesamt</b>	<b>2 901,0</b>	<b>8,5</b>	<b>1 821,0</b>	<b>62,8</b>	<b>2 874,0</b>	<b>99,1</b>	<b>18,4</b>	<b>27,0</b>	<b>0,9</b>	<b>2,3</b>	-	-	-	<b>198,8</b>
kreisfreie Stadt Dortmund														
Allgemeinbildender Bereich	1 171,0	4,8	705,0	60,2	1 171,0	100,0	17,7	-	-	-	-	-	-	143,2
Förderschulbereich	1 238,0	13,3	884,0	71,4	1 238,0	100,0	21,7	-	-	-	-	-	-	443,7
Berufsbildender Bereich	-	-	-	-	-	-	-	-	-	-	-	-	-	-
<b>Insgesamt</b>	<b>2 409,0</b>	<b>7,1</b>	<b>1 589,0</b>	<b>66,0</b>	<b>2 409,0</b>	<b>100,0</b>	<b>19,6</b>	-	-	-	-	-	-	<b>219,6</b>
kreisfreie Stadt Hagen														
Allgemeinbildender Bereich	636,0	2,6	351,0	55,2	614,0	96,5	21,2	22,0	3,5	22,0	0,5	0,1	0,5	166,1
Förderschulbereich	-	-	-	-	-	-	-	-	-	-	-	-	-	-
Berufsbildender Bereich	-	-	-	-	-	-	-	-	-	-	-	-	-	-
<b>Insgesamt</b>	<b>636,0</b>	<b>1,9</b>	<b>351,0</b>	<b>55,2</b>	<b>614,0</b>	<b>96,5</b>	<b>21,2</b>	<b>22,0</b>	<b>3,5</b>	<b>22,0</b>	<b>0,5</b>	<b>0,1</b>	<b>0,5</b>	<b>166,1</b>
kreisfreie Stadt Hamm														
Allgemeinbildender Bereich	444,0	1,8	269,0	60,6	444,0	100,0	18,5	-	-	-	-	-	-	139,2
Förderschulbereich	-	-	-	-	-	-	-	-	-	-	-	-	-	-
Berufsbildender Bereich	-	-	-	-	-	-	-	-	-	-	-	-	-	-
<b>Insgesamt</b>	<b>444,0</b>	<b>1,3</b>	<b>269,0</b>	<b>60,6</b>	<b>444,0</b>	<b>100,0</b>	<b>18,5</b>	-	-	-	-	-	-	<b>139,2</b>
kreisfreie Stadt Herne														
Allgemeinbildender Bereich	1 432,0	5,9	764,0	53,4	1 432,0	100,0	19,6	-	-	-	47,0	3,3	2,9	226,2
Förderschulbereich	-	-	-	-	-	-	-	-	-	-	-	-	-	-
Berufsbildender Bereich	369,0	100,0	130,0	35,2	369,0	100,0	36,9	-	-	-	-	-	-	147,6
<b>Insgesamt</b>	<b>1 801,0</b>	<b>5,3</b>	<b>894,0</b>	<b>49,6</b>	<b>1 801,0</b>	<b>100,0</b>	<b>21,7</b>	-	-	-	<b>47,0</b>	<b>2,6</b>	<b>2,9</b>	<b>204,0</b>

Noch: 5. Erteilte wöchentliche Unterrichtsstunden 2009/2010

Bildungsbereich	Erteilte wöchentliche Unterrichtsstunden													
	der Lehrer/-innen										darunter Mehrarbeit			je 100 Schüler/-innen
	insgesamt	in % aller Stunden	weiblich		davon						Anzahl	in % von Sp. 1	je Lehrer/-in mit Mehrarbeit	
			Anzahl	in % von Sp. 1	hauptamtlich/TV-L			na/nb/Nicht-TV-L						
Anzahl					in % von Sp. 1	je ha/TV-L Lehrer/-in	Anzahl	in % von Sp. 1	je na/nb/Nicht-TV-L Lehrer/-in					
1	2	3	4	5	6	7	8	9	10	11	12	13	14	
Ennepe-Ruhr-Kreis														
Allgemeinbildender Bereich	1 126,0	4,6	796,0	70,7	1 126,0	100,0	17,1	-	-	-	-	-	-	145,3
Förderschulbereich	254,0	2,7	185,0	72,8	254,0	100,0	23,1	-	-	-	-	-	-	373,5
Berufsbildender Bereich	-	-	-	-	-	-	-	-	-	-	-	-	-	-
<b>Insgesamt</b>	<b>1 380,0</b>	<b>4,1</b>	<b>981,0</b>	<b>71,1</b>	<b>1 380,0</b>	<b>100,0</b>	<b>17,9</b>	-	-	-	-	-	-	<b>163,7</b>
Märkischer Kreis														
Allgemeinbildender Bereich	563,0	2,3	338,0	60,0	563,0	100,0	15,6	-	-	-	9,0	1,6	1,8	170,1
Förderschulbereich	-	-	-	-	-	-	-	-	-	-	-	-	-	-
Berufsbildender Bereich	-	-	-	-	-	-	-	-	-	-	-	-	-	-
<b>Insgesamt</b>	<b>563,0</b>	<b>1,7</b>	<b>338,0</b>	<b>60,0</b>	<b>563,0</b>	<b>100,0</b>	<b>15,6</b>	-	-	-	<b>9,0</b>	<b>1,6</b>	<b>1,8</b>	<b>170,1</b>
Kreis Siegen-Wittgenstein														
Allgemeinbildender Bereich	559,0	2,3	320,0	57,2	554,0	99,1	18,5	5,0	0,9	5,0	-	-	-	137,7
Förderschulbereich	545,0	5,9	310,0	56,9	545,0	100,0	24,8	-	-	-	-	-	-	509,3
Berufsbildender Bereich	-	-	-	-	-	-	-	-	-	-	-	-	-	-
<b>Insgesamt</b>	<b>1 104,0</b>	<b>3,3</b>	<b>630,0</b>	<b>57,1</b>	<b>1 099,0</b>	<b>99,5</b>	<b>21,1</b>	<b>5,0</b>	<b>0,5</b>	<b>5,0</b>	-	-	-	<b>215,2</b>
Kreis Soest														
Allgemeinbildender Bereich	281,0	1,2	155,0	55,2	281,0	100,0	21,6	-	-	-	-	-	-	137,1
Förderschulbereich	-	-	-	-	-	-	-	-	-	-	-	-	-	-
Berufsbildender Bereich	-	-	-	-	-	-	-	-	-	-	-	-	-	-
<b>Insgesamt</b>	<b>281,0</b>	<b>0,8</b>	<b>155,0</b>	<b>55,2</b>	<b>281,0</b>	<b>100,0</b>	<b>21,6</b>	-	-	-	-	-	-	<b>137,1</b>
Regierungsbezirk Arnsberg														
Allgemeinbildender Bereich	7 961,0	32,8	4 770,0	59,9	7 907,0	99,3	18,2	54,0	0,7	3,9	56,5	0,7	2,6	156,7
Förderschulbereich	3 189,0	34,3	2 128,0	66,7	3 189,0	100,0	21,5	-	-	-	-	-	-	453,0
Berufsbildender Bereich	369,0	100,0	130,0	35,2	369,0	100,0	36,9	-	-	-	-	-	-	147,6
<b>Insgesamt</b>	<b>11 519,0</b>	<b>33,9</b>	<b>7 028,0</b>	<b>61,0</b>	<b>11 465,0</b>	<b>99,5</b>	<b>19,3</b>	<b>54,0</b>	<b>0,5</b>	<b>3,9</b>	<b>56,5</b>	<b>0,5</b>	<b>2,6</b>	<b>190,9</b>
Land NRW														
Allgemeinbildender Bereich	24 285,0	100	14 765,0	60,8	24 079,0	99,2	18,3	206,0	0,8	5,3	104,5	0,4	1,7	153,5
Förderschulbereich	9 291,0	100	5 705,0	61,4	9 248,0	99,5	21,7	43,0	0,5	6,1	2,0	-	0,5	431,9
Berufsbildender Bereich	369,0	100	130,0	35,2	369,0	100,0	36,9	-	-	-	-	-	-	147,6
<b>Insgesamt</b>	<b>33 945,0</b>	<b>100</b>	<b>20 600,0</b>	<b>60,7</b>	<b>33 696,0</b>	<b>99,3</b>	<b>19,3</b>	<b>249,0</b>	<b>0,7</b>	<b>5,4</b>	<b>106,5</b>	<b>0,3</b>	<b>1,6</b>	<b>186,3</b>



## 6. Einschulungen 2009/2010

Verwaltungsbezirk		Einschulungen			
		insgesamt	davon		
			Regel- einschulungen <sup>1)</sup>	vorzeitige Einschulungen <sup>2)</sup>	verspätete Einschulungen <sup>3)</sup>
a = Zusammen					
b = weiblich					
c = Ausländer/-innen zusammen					
d = Ausländerinnen					
<b>Kreisfreie Städte</b>					
Düsseldorf	a	47	47	–	–
	b	15	15	–	–
	c	–	–	–	–
	d	–	–	–	–
Essen	a	51	45	3	3
	b	14	9	3	2
	c	–	–	–	–
	d	–	–	–	–
Krefeld	a	49	47	2	–
	b	22	22	–	–
	c	2	2	–	–
	d	–	–	–	–
Mönchengladbach	a	33	33	–	–
	b	20	20	–	–
	c	–	–	–	–
	d	–	–	–	–
Mülheim an der Ruhr	a	62	62	–	–
	b	26	26	–	–
	c	–	–	–	–
	d	–	–	–	–
Remscheid	a	31	31	–	–
	b	18	18	–	–
	c	–	–	–	–
	d	–	–	–	–
Wuppertal	a	52	52	–	–
	b	23	23	–	–
	c	–	–	–	–
	d	–	–	–	–
<b>Kreise</b>					
Mettmann	a	53	50	2	1
	b	20	18	2	–
	c	1	–	1	–
	d	1	–	1	–
Wesel	a	35	35	–	–
	b	15	15	–	–
	c	–	–	–	–
	d	–	–	–	–
<b>Regierungsbezirk Düsseldorf</b>	<b>a</b>	<b>413</b>	<b>402</b>	<b>7</b>	<b>4</b>
	<b>b</b>	<b>173</b>	<b>166</b>	<b>5</b>	<b>2</b>
	<b>c</b>	<b>3</b>	<b>2</b>	<b>1</b>	<b>–</b>
	<b>d</b>	<b>1</b>	<b>–</b>	<b>1</b>	<b>–</b>
davon					
kreisfreie Städte	a	325	317	5	3
	b	138	133	3	2
	c	2	2	–	–
	d	–	–	–	–
Kreise	a	88	85	2	1
	b	35	33	2	–
	c	1	–	1	–
	d	1	–	1	–

1) Kinder, die bis zum Stichtag gem. GV, NRW, S. 278 das 6. Lebensjahr vollendet haben – 2) Kinder, die nach dem Stichtag gem. GV, NRW, S. 278 das 6. Lebensjahr vollendet haben – 3) Kinder, die in diesem Schuljahr erstmals eine Schule besuchen und im vergangenen Schuljahr aus erheblichen gesundheitlichen Gründen zurückgestellt wurden

Noch: 6. Einschulungen 2009/2010

Verwaltungsbezirk		Einschulungen			
		insgesamt	davon		
			Regel- einschulungen <sup>1)</sup>	vorzeitige Einschulungen <sup>2)</sup>	verspätete Einschulungen <sup>3)</sup>
a = Zusammen b = weiblich c = Ausländer/-innen zusammen d = Ausländerinnen					
<b>Kreisfreie Städte</b>					
Bonn	a	48	48	–	–
	b	24	24	–	–
	c	2	2	–	–
	d	1	1	–	–
Köln	a	75	75	–	–
	b	41	41	–	–
	c	1	1	–	–
	d	1	1	–	–
<b>Kreise</b>					
Städteregion Aachen	a	39	35	1	3
	b	20	17	1	2
	c	2	2	–	–
	d	–	–	–	–
Rhein-Erft-Kreis	a	29	29	–	–
	b	13	13	–	–
	c	–	–	–	–
	d	–	–	–	–
Heinsberg	a	16	16	–	–
	b	7	7	–	–
	c	–	–	–	–
	d	–	–	–	–
Oberbergischer Kreis	a	30	30	–	–
	b	16	16	–	–
	c	–	–	–	–
	d	–	–	–	–
Rheinisch-Bergischer Kreis	a	22	22	–	–
	b	9	9	–	–
	c	–	–	–	–
	d	–	–	–	–
Rhein-Sieg-Kreis	a	33	8	25	–
	b	15	2	13	–
	c	–	–	–	–
	d	–	–	–	–
<b>Regierungsbezirk Köln</b>	<b>a</b>	<b>292</b>	<b>263</b>	<b>26</b>	<b>3</b>
	<b>b</b>	<b>145</b>	<b>129</b>	<b>14</b>	<b>2</b>
	<b>c</b>	<b>5</b>	<b>5</b>	–	–
	<b>d</b>	<b>2</b>	<b>2</b>	–	–
davon					
kreisfreie Städte	a	123	123	–	–
	b	65	65	–	–
	c	3	3	–	–
	d	2	2	–	–
Kreise	a	169	140	26	3
	b	80	64	14	2
	c	2	2	–	–
	d	–	–	–	–

Anmerkung Seite 152

## Noch: 6. Einschulungen 2009/2010

Verwaltungsbezirk a = Zusammen b = weiblich c = Ausländer/-innen zusammen d = Ausländerinnen		Einschulungen			
		insgesamt	davon		
			Regel- einschulungen <sup>1)</sup>	vorzeitige Einschulungen <sup>2)</sup>	verspätete Einschulungen <sup>3)</sup>
Kreisfreie Städte					
Gelsenkirchen	a	8	8	–	–
	b	2	2	–	–
	c	–	–	–	–
	d	–	–	–	–
Münster					
	a	42	42	–	–
	b	25	25	–	–
	c	–	–	–	–
	d	–	–	–	–
Kreise					
Recklinghausen					
	a	28	28	–	–
	b	14	14	–	–
	c	1	1	–	–
	d	–	–	–	–
Warendorf					
	a	17	17	–	–
	b	9	9	–	–
	c	–	–	–	–
	d	–	–	–	–
<b>Regierungsbezirk Münster</b>					
	<b>a</b>	<b>95</b>	<b>95</b>	–	–
	<b>b</b>	<b>50</b>	<b>50</b>	–	–
	<b>c</b>	<b>1</b>	<b>1</b>	–	–
	<b>d</b>	–	–	–	–
davon					
kreisfreie Städte					
	a	50	50	–	–
	b	27	27	–	–
	c	–	–	–	–
	d	–	–	–	–
Kreise					
	a	45	45	–	–
	b	23	23	–	–
	c	1	1	–	–
	d	–	–	–	–
Kreisfreie Stadt					
Bielefeld					
	a	31	31	–	–
	b	15	15	–	–
	c	–	–	–	–
	d	–	–	–	–
Kreise					
Gütersloh					
	a	23	23	–	–
	b	13	13	–	–
	c	1	1	–	–
	d	1	1	–	–
Lippe					
	a	31	30	1	–
	b	15	14	1	–
	c	–	–	–	–
	d	–	–	–	–

Noch: 6. Einschulungen 2009/2010

Verwaltungsbezirk		Einschulungen			
		insgesamt	davon		
			Regel- einschulungen <sup>1)</sup>	vorzeitige Einschulungen <sup>2)</sup>	verspätete Einschulungen <sup>3)</sup>
a = Zusammen b = weiblich c = Ausländer/-innen zusammen d = Ausländerinnen					
Noch: Kreise					
Minden-Lübbecke	a	21	21	-	-
	b	7	7	-	-
	c	-	-	-	-
	d	-	-	-	-
Paderborn	a	31	31	-	-
	b	16	16	-	-
	c	-	-	-	-
	d	-	-	-	-
<b>Regierungsbezirk Detmold</b>	<b>a</b>	<b>137</b>	<b>136</b>	<b>1</b>	-
	<b>b</b>	<b>66</b>	<b>65</b>	<b>1</b>	-
	<b>c</b>	<b>1</b>	<b>1</b>	-	-
	<b>d</b>	<b>1</b>	<b>1</b>	-	-
davon					
kreisfreie Stadt					
	a	31	31	-	-
	b	15	15	-	-
	c	-	-	-	-
	d	-	-	-	-
Kreise					
	a	106	105	1	-
	b	51	50	1	-
	c	1	1	-	-
	d	1	1	-	-
Kreisfreie Städte					
Bochum					
	a	112	103	7	2
	b	53	50	3	-
	c	1	1	-	-
	d	-	-	-	-
Dortmund					
	a	62	62	-	-
	b	25	25	-	-
	c	1	1	-	-
	d	-	-	-	-
Hagen					
	a	33	33	-	-
	b	13	13	-	-
	c	-	-	-	-
	d	-	-	-	-
Hamm					
	a	23	23	-	-
	b	8	8	-	-
	c	-	-	-	-
	d	-	-	-	-
Herne					
	a	52	52	-	-
	b	25	25	-	-
	c	2	2	-	-
	d	1	1	-	-
Kreise					
Ennepe-Ruhr-Kreis					
	a	48	48	-	-
	b	18	18	-	-
	c	-	-	-	-
	d	-	-	-	-

Anmerkung Seite 152

## Noch: 6. Einschulungen 2009/2010

Verwaltungsbezirk a = Zusammen b = weiblich c = Ausländer/-innen zusammen d = Ausländerinnen		Einschulungen			
		insgesamt	davon		
			Regel- einschulungen <sup>1)</sup>	vorzeitige Einschulungen <sup>2)</sup>	verspätete Einschulungen <sup>3)</sup>
Noch: Kreise					
Märkischer Kreis	a	21	21	–	–
	b	7	7	–	–
	c	–	–	–	–
	d	–	–	–	–
Siegen-Wittgenstein	a	41	35	6	–
	b	18	16	2	–
	c	–	–	–	–
	d	–	–	–	–
Soest	a	18	18	–	–
	b	5	5	–	–
	c	–	–	–	–
	d	–	–	–	–
<b>Regierungsbezirk Arnsberg</b>	<b>a</b>	<b>410</b>	<b>395</b>	<b>13</b>	<b>2</b>
	<b>b</b>	<b>172</b>	<b>167</b>	<b>5</b>	<b>–</b>
	<b>c</b>	<b>4</b>	<b>4</b>	<b>–</b>	<b>–</b>
	<b>d</b>	<b>1</b>	<b>1</b>	<b>–</b>	<b>–</b>
davon					
kreisfreie Städte	a	282	273	7	2
	b	124	121	3	–
	c	4	4	–	–
	d	1	1	–	–
Kreise	a	128	122	6	–
	b	48	46	2	–
	c	–	–	–	–
	d	–	–	–	–
<b>Nordrhein-Westfalen</b>	<b>a</b>	<b>1 347</b>	<b>1 291</b>	<b>47</b>	<b>9</b>
	<b>b</b>	<b>606</b>	<b>577</b>	<b>25</b>	<b>4</b>
	<b>c</b>	<b>14</b>	<b>13</b>	<b>1</b>	<b>–</b>
	<b>d</b>	<b>5</b>	<b>4</b>	<b>1</b>	<b>–</b>
davon					
kreisfreie Städte	a	811	794	12	5
	b	369	361	6	2
	c	9	9	–	–
	d	3	3	–	–
Kreise	a	536	497	35	4
	b	237	216	19	2
	c	5	4	1	–
	d	2	1	1	–



## **Weiterbildungskollegs**

## 1. Schuleckdaten 2009/2010

Verwaltungsbezirk	Schulen	Klassen	Schüler/-innen								je Lehrer/ -in <sup>1)</sup>
			ins- gesamt	weiblich		ausländisch			Aussiedler/-innen		
				Anzahl	in % von Spalte 3	zu- sammen	in % von Spalte 3	weiblich	Anzahl	in % von Spalte 3	
1	2	3	4	5	6	7	8	9	10	11	
<b>Kreisfreie Städte</b>											
Düsseldorf	3	x	1 069	531	49,7	228	21,3	114	2	0,2	15,5
Duisburg	1	x	294	139	47,3	49	16,7	16	–	–	16,3
Essen	3	x	1 159	551	47,5	195	16,8	90	4	0,3	15,5
Krefeld	1	x	445	206	46,3	97	21,8	40	35	7,9	29,7
Mönchengladbach	1	x	595	289	48,6	112	18,8	50	21	3,5	18,6
Mülheim an der Ruhr	–	x	–	–	–	–	–	–	–	–	–
Oberhausen	1	x	341	178	52,2	20	5,9	13	–	–	9,7
Remscheid	1	x	273	122	44,7	66	24,2	18	13	4,8	17,1
Solingen	–	x	–	–	–	–	–	–	–	–	–
Wuppertal	3	x	1 023	492	48,1	177	17,3	87	67	6,5	17,3
<b>Kreise</b>											
Kleve	–	x	–	–	–	–	–	–	–	–	–
Mettmann	1	x	217	123	56,7	68	31,3	36	–	–	16,7
Rhein-Kreis Neuss	2	x	781	391	50,1	141	18,1	61	18	2,3	13,9
Viersen	1	x	498	252	50,6	53	10,6	20	23	4,6	16,1
Wesel	–	x	–	–	–	–	–	–	–	–	–
<b>Regierungsbezirk Düsseldorf</b>	<b>18</b>	<b>x</b>	<b>6 695</b>	<b>3 274</b>	<b>48,9</b>	<b>1 206</b>	<b>18,0</b>	<b>545</b>	<b>183</b>	<b>2,7</b>	<b>16,0</b>
davon											
kreisfreie Städte	14	x	5 199	2 508	48,2	944	18,2	428	142	2,7	16,3
Kreise	4	x	1 496	766	51,2	262	17,5	117	41	2,7	15,0
<b>Kreisfreie Städte</b>											
Bonn	2	x	1 636	760	46,5	269	16,4	111	61	3,7	15,4
Köln	4	x	3 081	1 492	48,4	765	24,8	385	36	1,2	16,3
Leverkusen	–	x	–	–	–	–	–	–	–	–	–
<b>Kreise</b>											
Städteregion Aachen	3	x	1 176	631	53,7	257	21,9	134	27	2,3	13,7
Düren	–	x	–	–	–	–	–	–	–	–	–
Rhein-Erft-Kreis	–	x	–	–	–	–	–	–	–	–	–
Euskirchen	–	x	–	–	–	–	–	–	–	–	–
Heinsberg	1	x	108	59	54,6	–	–	–	108	100,0	9,8
Oberbergischer Kreis	–	x	–	–	–	–	–	–	–	–	–
Rheinisch-Bergischer Kreis	–	x	–	–	–	–	–	–	–	–	–
Rhein-Sieg-Kreis	1	x	468	218	46,6	46	9,8	15	55	11,8	18,0
<b>Regierungsbezirk Köln</b>	<b>11</b>	<b>x</b>	<b>6 469</b>	<b>3 160</b>	<b>48,8</b>	<b>1 337</b>	<b>20,7</b>	<b>645</b>	<b>287</b>	<b>4,4</b>	<b>15,5</b>
davon											
kreisfreie Städte	6	x	4 717	2 252	47,7	1 034	21,9	496	97	2,1	16,0
Kreise	5	x	1 752	908	51,8	303	17,3	149	190	10,8	14,2
<b>Kreisfreie Städte</b>											
Bottrop	–	x	–	–	–	–	–	–	–	–	–
Gelsenkirchen	2	x	1 452	668	46,0	392	27,0	165	–	–	20,7
Münster	3	x	1 081	546	50,5	85	7,9	42	90	8,3	12,7

1) hauptamtliche/TV-L sowie nebenamtliche/nebenberufliche und Nicht-TV-L Lehrer/-innen



## Noch: 1. Schuleckdaten 2009/2010

Verwaltungsbezirk	Schulen	Klassen	Schüler/-innen								je Lehrer/ -in <sup>1)</sup>
			ins- gesamt	weiblich		ausländisch			Aussiedler/-innen		
				Anzahl	in % von Spalte 3	zu- sammen	in % von Spalte 3	weiblich	Anzahl	in % von Spalte 3	
1	2	3	4	5	6	7	8	9	10	11	
<b>Kreise</b>											
Borken	2	x	965	531	55,0	167	17,3	110	10	1,0	18,2
Coesfeld	–	x	–	–	–	–	–	–	–	–	–
Recklinghausen	–	x	–	–	–	–	–	–	–	–	–
Steinfurt	2	x	548	277	50,5	88	16,1	51	8	1,5	11,9
Warendorf	–	x	–	–	–	–	–	–	–	–	–
<b>Regierungsbezirk Münster</b>	<b>9</b>	<b>x</b>	<b>4 046</b>	<b>2 022</b>	<b>50,0</b>	<b>732</b>	<b>18,1</b>	<b>368</b>	<b>108</b>	<b>2,7</b>	<b>15,9</b>
davon											
kreisfreie Städte	5	x	2 533	1 214	47,9	477	18,8	207	90	3,6	16,3
Kreise	4	x	1 513	808	53,4	255	16,9	161	18	1,2	15,3
<b>Kreisfreie Stadt</b>											
Bielefeld	4	x	2 161	1 118	51,7	234	10,8	139	113	5,2	12,5
<b>Kreise</b>											
Gütersloh	–	x	–	–	–	–	–	–	–	–	–
Herford	–	x	–	–	–	–	–	–	–	–	–
Höxter	–	x	–	–	–	–	–	–	–	–	–
Lippe	–	x	–	–	–	–	–	–	–	–	–
Minden-Lübbecke	1	x	574	314	54,7	28	4,9	18	70	12,2	17,4
Paderborn	2	x	859	426	49,6	34	4,0	17	57	6,6	13,2
<b>Regierungsbezirk Detmold</b>	<b>7</b>	<b>x</b>	<b>3 594</b>	<b>1 858</b>	<b>51,7</b>	<b>296</b>	<b>8,2</b>	<b>174</b>	<b>240</b>	<b>6,7</b>	<b>13,3</b>
davon											
kreisfreie Stadt	4	x	2 161	1 118	51,7	234	10,8	139	113	5,2	12,5
Kreise	3	x	1 433	740	51,6	62	4,3	35	127	8,9	14,6
<b>Kreisfreie Städte</b>											
Bochum	1	x	1 249	645	51,6	248	19,9	127	31	2,5	15,4
Dortmund	3	x	1 684	842	50,0	235	14,0	105	12	0,7	13,8
Hagen	1	x	1 104	558	50,5	250	22,6	123	8	0,7	14,2
Hamm	–	x	–	–	–	–	–	–	–	–	–
Herne	–	x	–	–	–	–	–	–	–	–	–
<b>Kreise</b>											
Ennepe-Ruhr-Kreis	–	x	–	–	–	–	–	–	–	–	–
Hochsauerlandkreis	1	x	325	156	48,0	20	6,2	8	25	7,7	14,1
Märkischer Kreis	–	x	–	–	–	–	–	–	–	–	–
Olpe	1	x	273	125	45,8	61	22,3	29	3	1,1	19,5
Siegen-Wittgenstein	2	x	754	368	48,8	78	10,3	35	75	9,9	13,2
Soest	1	x	796	381	47,9	51	6,4	20	106	13,3	16,9
Unna	1	x	355	174	49,0	64	18,0	28	35	9,9	13,7
<b>Regierungsbezirk Arnsberg</b>	<b>11</b>	<b>x</b>	<b>6 540</b>	<b>3 249</b>	<b>49,7</b>	<b>1 007</b>	<b>15,4</b>	<b>475</b>	<b>295</b>	<b>4,5</b>	<b>14,6</b>
davon											
kreisfreie Städte	5	x	4 037	2 045	50,7	733	18,2	355	51	1,3	14,4
Kreise	6	x	2 503	1 204	48,1	274	10,9	120	244	9,7	15,0
<b>Nordrhein-Westfalen</b>	<b>56</b>	<b>x</b>	<b>27 344</b>	<b>13 563</b>	<b>49,6</b>	<b>4 578</b>	<b>16,7</b>	<b>2 207</b>	<b>1 113</b>	<b>4,1</b>	<b>15,1</b>
davon											
kreisfreie Städte	34	x	18 647	9 137	49,0	3 422	18,4	1 625	493	2,6	15,2
Kreise	22	x	8 697	4 426	50,9	1 156	13,3	582	620	7,1	14,8

## 2. Verteilung der Teilnehmerpopulation 2009/2010

Verwaltungsbezirk a = Zusammen b = weiblich c = Ausländer/-innen zusammen d = Ausländerinnen		Teilnehmer/-innen						insgesamt	
		davon							
		im Vorkurs	im Semester						
1	2		3	4	5	6			
Kreisfreie Städte									
Düsseldorf	a	53	280	197	275	159	64	41	1 069
	b	19	144	97	137	81	35	18	531
	c	22	58	46	60	33	5	4	228
	d	9	37	17	33	14	3	1	114
Duisburg									
	a	25	108	51	67	25	12	6	294
	b	12	56	21	32	7	6	5	139
	c	10	26	4	7	2	–	–	49
	d	5	7	2	2	–	–	–	16
Essen									
	a	140	291	228	208	140	75	77	1 159
	b	64	132	114	91	66	40	44	551
	c	23	68	46	24	28	4	2	195
	d	11	30	21	9	14	4	1	90
Krefeld									
	a	52	86	131	109	67	–	–	445
	b	24	46	59	47	30	–	–	206
	c	14	19	28	19	17	–	–	97
	d	8	10	9	7	6	–	–	40
Mönchengladbach									
	a	16	296	89	127	67	–	–	595
	b	8	130	43	74	34	–	–	289
	c	7	63	21	17	4	–	–	112
	d	2	27	10	9	2	–	–	50
Mülheim an der Ruhr									
	a	–	–	–	–	–	–	–	–
	b	–	–	–	–	–	–	–	–
	c	–	–	–	–	–	–	–	–
	d	–	–	–	–	–	–	–	–
Oberhausen									
	a	–	110	76	78	27	28	22	341
	b	–	52	36	50	15	14	11	178
	c	–	9	4	4	1	1	1	20
	d	–	6	2	3	–	1	1	13
Remscheid									
	a	50	68	53	70	32	–	–	273
	b	27	30	27	24	14	–	–	122
	c	13	16	11	19	7	–	–	66
	d	4	4	6	1	3	–	–	18
Solingen									
	a	–	–	–	–	–	–	–	–
	b	–	–	–	–	–	–	–	–
	c	–	–	–	–	–	–	–	–
	d	–	–	–	–	–	–	–	–
Wuppertal									
	a	136	199	284	198	121	44	41	1 023
	b	66	88	138	105	60	17	18	492
	c	30	27	50	38	29	2	1	177
	d	8	12	23	27	15	1	1	87
Kreise									
Kleve									
	a	–	–	–	–	–	–	–	–
	b	–	–	–	–	–	–	–	–
	c	–	–	–	–	–	–	–	–
	d	–	–	–	–	–	–	–	–
Mettmann									
	a	28	100	–	89	–	–	–	217
	b	16	53	–	54	–	–	–	123
	c	14	29	–	25	–	–	–	68
	d	8	14	–	14	–	–	–	36

## Noch: 2. Verteilung der Teilnehmerpopulation 2009/2010

Verwaltungsbezirk a = Zusammen b = weiblich c = Ausländer/-innen zusammen d = Ausländerinnen		Teilnehmer/-innen							insgesamt
		im Vorkurs	davon						
			im Semester						
		1	2	3	4	5	6		
Noch: Kreise									
Rhein-Kreis Neuss	a	–	152	182	225	133	50	39	781
	b	–	78	92	109	64	28	20	391
	c	–	21	42	46	26	4	2	141
	d	–	10	21	19	9	1	1	61
Viersen	a	31	100	119	109	73	38	28	498
	b	21	49	64	46	37	20	15	252
	c	4	7	16	16	4	3	3	53
	d	2	2	7	2	3	2	2	20
Wesel	a	–	–	–	–	–	–	–	–
	b	–	–	–	–	–	–	–	–
	c	–	–	–	–	–	–	–	–
	d	–	–	–	–	–	–	–	–
<b>Regierungsbezirk Düsseldorf</b>	<b>a</b>	<b>531</b>	<b>1 790</b>	<b>1 410</b>	<b>1 555</b>	<b>844</b>	<b>311</b>	<b>254</b>	<b>6 695</b>
	<b>b</b>	<b>257</b>	<b>858</b>	<b>691</b>	<b>769</b>	<b>408</b>	<b>160</b>	<b>131</b>	<b>3 274</b>
	<b>c</b>	<b>137</b>	<b>343</b>	<b>268</b>	<b>275</b>	<b>151</b>	<b>19</b>	<b>13</b>	<b>1 206</b>
	<b>d</b>	<b>57</b>	<b>159</b>	<b>118</b>	<b>126</b>	<b>66</b>	<b>12</b>	<b>7</b>	<b>545</b>
davon									
kreisfreie Städte	a	472	1 438	1 109	1 132	638	223	187	5 199
	b	220	678	535	560	307	112	96	2 508
	c	119	286	210	188	121	12	8	944
	d	47	133	90	91	54	9	4	428
Kreise	a	59	352	301	423	206	88	67	1 496
	b	37	180	156	209	101	48	35	766
	c	18	57	58	87	30	7	5	262
	d	10	26	28	35	12	3	3	117
Kreisfreie Städte									
Bonn	a	248	383	383	325	232	30	35	1 636
	b	111	168	185	147	115	15	19	760
	c	50	66	62	62	25	2	2	269
	d	23	28	23	23	12	2	–	111
Köln	a	416	780	708	583	338	161	95	3 081
	b	182	379	314	305	168	98	46	1 492
	c	133	210	192	124	74	19	13	765
	d	63	100	97	65	38	15	7	385
Leverkusen	a	–	–	–	–	–	–	–	–
	b	–	–	–	–	–	–	–	–
	c	–	–	–	–	–	–	–	–
	d	–	–	–	–	–	–	–	–
Kreise									
Städteregion Aachen	a	324	215	171	183	149	67	67	1 176
	b	182	106	105	91	73	39	35	631
	c	139	35	32	20	19	4	8	257
	d	77	19	20	9	5	3	1	134
Düren	a	–	–	–	–	–	–	–	–
	b	–	–	–	–	–	–	–	–
	c	–	–	–	–	–	–	–	–
	d	–	–	–	–	–	–	–	–

## Noch: 2. Verteilung der Teilnehmerpopulation 2009/2010

Verwaltungsbezirk a = Zusammen b = weiblich c = Ausländer/-innen zusammen d = Ausländerinnen		Teilnehmer/-innen						insgesamt	
		davon							
		im Vorkurs	im Semester						
1	2		3	4	5	6			
Noch: Kreise									
Rhein-Erft-Kreis	a	-	-	-	-	-	-	-	
	b	-	-	-	-	-	-	-	
	c	-	-	-	-	-	-	-	
	d	-	-	-	-	-	-	-	
Euskirchen									
	a	-	-	-	-	-	-	-	
	b	-	-	-	-	-	-	-	
	c	-	-	-	-	-	-	-	
	d	-	-	-	-	-	-	-	
Heinsberg									
	a	-	-	-	21	36	29	22	108
	b	-	-	-	14	21	17	7	59
	c	-	-	-	-	-	-	-	-
	d	-	-	-	-	-	-	-	-
Oberbergischer Kreis									
	a	-	-	-	-	-	-	-	
	b	-	-	-	-	-	-	-	
	c	-	-	-	-	-	-	-	
	d	-	-	-	-	-	-	-	
Rheinisch-Bergischer Kreis									
	a	-	-	-	-	-	-	-	
	b	-	-	-	-	-	-	-	
	c	-	-	-	-	-	-	-	
	d	-	-	-	-	-	-	-	
Rhein-Sieg-Kreis									
	a	105	105	66	84	47	33	28	468
	b	45	50	29	38	18	22	16	218
	c	12	13	10	6	3	-	2	46
	d	3	5	3	2	1	-	1	15
<b>Regierungsbezirk Köln</b>									
	<b>a</b>	<b>1 093</b>	<b>1 483</b>	<b>1 328</b>	<b>1 196</b>	<b>802</b>	<b>320</b>	<b>247</b>	<b>6 469</b>
	<b>b</b>	<b>520</b>	<b>703</b>	<b>633</b>	<b>595</b>	<b>395</b>	<b>191</b>	<b>123</b>	<b>3 160</b>
	<b>c</b>	<b>334</b>	<b>324</b>	<b>296</b>	<b>212</b>	<b>121</b>	<b>25</b>	<b>25</b>	<b>1 337</b>
	<b>d</b>	<b>166</b>	<b>152</b>	<b>143</b>	<b>99</b>	<b>56</b>	<b>20</b>	<b>9</b>	<b>645</b>
davon									
kreisfreie Städte									
	a	664	1 163	1 091	908	570	191	130	4 717
	b	293	547	499	452	283	113	65	2 252
	c	183	276	254	186	99	21	15	1 034
	d	86	128	120	88	50	17	7	496
Kreise									
	a	429	320	237	288	232	129	117	1 752
	b	227	156	134	143	112	78	58	908
	c	151	48	42	26	22	4	10	303
	d	80	24	23	11	6	3	2	149
Kreisfreie Städte									
Bottrop									
	a	-	-	-	-	-	-	-	-
	b	-	-	-	-	-	-	-	-
	c	-	-	-	-	-	-	-	-
	d	-	-	-	-	-	-	-	-
Gelsenkirchen									
	a	225	442	258	305	138	84	-	1 452
	b	105	216	103	144	53	47	-	668
	c	113	65	115	42	53	4	-	392
	d	50	34	36	20	21	4	-	165
Münster									
	a	115	349	169	221	104	84	39	1 081
	b	54	181	74	113	56	49	19	546
	c	25	21	10	19	4	5	1	85
	d	14	11	4	5	3	4	1	42

## Noch: 2. Verteilung der Teilnehmerpopulation 2009/2010

Verwaltungsbezirk a = Zusammen b = weiblich c = Ausländer/-innen zusammen d = Ausländerinnen	Teilnehmer/-innen							insgesamt	
	im Vorkurs	davon							
		im Semester							
		1	2	3	4	5	6		
Kreise									
Borken	a	168	329	84	266	56	62	–	965
	b	104	163	48	146	31	39	–	531
	c	95	28	13	23	5	3	–	167
	d	66	13	10	15	4	2	–	110
Coesfeld	a	–	–	–	–	–	–	–	–
	b	–	–	–	–	–	–	–	–
	c	–	–	–	–	–	–	–	–
	d	–	–	–	–	–	–	–	–
Recklinghausen	a	–	–	–	–	–	–	–	–
	b	–	–	–	–	–	–	–	–
	c	–	–	–	–	–	–	–	–
	d	–	–	–	–	–	–	–	–
Steinfurt	a	20	175	104	129	67	29	24	548
	b	10	90	51	62	40	13	11	277
	c	4	8	4	42	30	–	–	88
	d	–	5	2	26	18	–	–	51
Warendorf	a	–	–	–	–	–	–	–	–
	b	–	–	–	–	–	–	–	–
	c	–	–	–	–	–	–	–	–
	d	–	–	–	–	–	–	–	–
<b>Regierungsbezirk Münster</b>	<b>a</b>	<b>528</b>	<b>1 295</b>	<b>615</b>	<b>921</b>	<b>365</b>	<b>259</b>	<b>63</b>	<b>4 046</b>
	<b>b</b>	<b>273</b>	<b>650</b>	<b>276</b>	<b>465</b>	<b>180</b>	<b>148</b>	<b>30</b>	<b>2 022</b>
	<b>c</b>	<b>237</b>	<b>122</b>	<b>142</b>	<b>126</b>	<b>92</b>	<b>12</b>	<b>1</b>	<b>732</b>
	<b>d</b>	<b>130</b>	<b>63</b>	<b>52</b>	<b>66</b>	<b>46</b>	<b>10</b>	<b>1</b>	<b>368</b>
davon									
kreisfreie Städte	a	340	791	427	526	242	168	39	2 533
	b	159	397	177	257	109	96	19	1 214
	c	138	86	125	61	57	9	1	477
	d	64	45	40	25	24	8	1	207
Kreise	a	188	504	188	395	123	91	24	1 513
	b	114	253	99	208	71	52	11	808
	c	99	36	17	65	35	3	–	255
	d	66	18	12	41	22	2	–	161
Kreisfreie Stadt									
Bielefeld	a	248	650	287	441	203	258	74	2 161
	b	132	325	153	232	99	134	43	1 118
	c	32	93	34	45	9	17	4	234
	d	16	58	17	28	4	14	2	139
Kreise									
Gütersloh	a	–	–	–	–	–	–	–	–
	b	–	–	–	–	–	–	–	–
	c	–	–	–	–	–	–	–	–
	d	–	–	–	–	–	–	–	–
Herford	a	–	–	–	–	–	–	–	–
	b	–	–	–	–	–	–	–	–
	c	–	–	–	–	–	–	–	–
	d	–	–	–	–	–	–	–	–
Höxter	a	–	–	–	–	–	–	–	–
	b	–	–	–	–	–	–	–	–
	c	–	–	–	–	–	–	–	–
	d	–	–	–	–	–	–	–	–

## Noch: 2. Verteilung der Teilnehmerpopulation 2009/2010

Verwaltungsbezirk a = Zusammen b = weiblich c = Ausländer/-innen zusammen d = Ausländerinnen		Teilnehmer/-innen							insgesamt
		davon							
		im Vorkurs	im Semester						
1	2		3	4	5	6			
Noch: Kreise									
Lippe	a	-	-	-	-	-	-	-	-
	b	-	-	-	-	-	-	-	-
	c	-	-	-	-	-	-	-	-
	d	-	-	-	-	-	-	-	-
Minden-Lübbecke									
	a	81	164	139	108	38	27	17	574
	b	41	84	75	66	20	18	10	314
	c	6	11	6	4	1	-	-	28
	d	3	6	4	4	1	-	-	18
Paderborn									
	a	32	277	174	179	91	80	26	859
	b	8	136	83	99	45	43	12	426
	c	3	12	10	6	3	-	-	34
	d	1	5	5	4	2	-	-	17
<b>Regierungsbezirk Detmold</b>									
	<b>a</b>	<b>361</b>	<b>1 091</b>	<b>600</b>	<b>728</b>	<b>332</b>	<b>365</b>	<b>117</b>	<b>3 594</b>
	<b>b</b>	<b>181</b>	<b>545</b>	<b>311</b>	<b>397</b>	<b>164</b>	<b>195</b>	<b>65</b>	<b>1 858</b>
	<b>c</b>	<b>41</b>	<b>116</b>	<b>50</b>	<b>55</b>	<b>13</b>	<b>17</b>	<b>4</b>	<b>296</b>
	<b>d</b>	<b>20</b>	<b>69</b>	<b>26</b>	<b>36</b>	<b>7</b>	<b>14</b>	<b>2</b>	<b>174</b>
davon									
kreisfreie Stadt									
	a	248	650	287	441	203	258	74	2 161
	b	132	325	153	232	99	134	43	1 118
	c	32	93	34	45	9	17	4	234
	d	16	58	17	28	4	14	2	139
Kreise									
	a	113	441	313	287	129	107	43	1 433
	b	49	220	158	165	65	61	22	740
	c	9	23	16	10	4	-	-	62
	d	4	11	9	8	3	-	-	35
Kreisfreie Städte									
Bochum									
	a	93	259	232	382	210	45	28	1 249
	b	43	134	121	204	98	26	19	645
	c	59	36	49	67	35	1	1	248
	d	25	24	25	35	17	1	-	127
Dortmund									
	a	86	496	234	428	202	158	80	1 684
	b	39	253	103	214	89	99	45	842
	c	26	76	30	54	28	12	9	235
	d	9	35	10	24	14	7	6	105
Hagen									
	a	159	243	196	288	115	66	37	1 104
	b	82	132	101	137	52	36	18	558
	c	89	39	29	57	20	9	7	250
	d	49	18	15	27	6	6	2	123
Hamm									
	a	-	-	-	-	-	-	-	-
	b	-	-	-	-	-	-	-	-
	c	-	-	-	-	-	-	-	-
	d	-	-	-	-	-	-	-	-
Herne									
	a	-	-	-	-	-	-	-	-
	b	-	-	-	-	-	-	-	-
	c	-	-	-	-	-	-	-	-
	d	-	-	-	-	-	-	-	-
Kreise									
Ennepe-Ruhr-Kreis									
	a	-	-	-	-	-	-	-	-
	b	-	-	-	-	-	-	-	-
	c	-	-	-	-	-	-	-	-
	d	-	-	-	-	-	-	-	-

## Noch: 2. Verteilung der Teilnehmerpopulation 2009/2010

Verwaltungsbezirk		Teilnehmer/-innen							insgesamt
		davon							
		im Vorkurs	im Semester						
1	2		3	4	5	6			
Noch: Kreise									
Hochsauerlandkreis	a	28	119	41	97	13	27	–	325
	b	10	54	20	51	5	16	–	156
	c	7	5	2	4	–	2	–	20
	d	–	2	2	3	–	1	–	8
Märkischer Kreis									
	a	–	–	–	–	–	–	–	–
	b	–	–	–	–	–	–	–	–
	c	–	–	–	–	–	–	–	–
	d	–	–	–	–	–	–	–	–
Olpe									
	a	42	78	23	82	28	20	–	273
	b	13	39	14	36	15	8	–	125
	c	18	15	5	13	9	1	–	61
	d	5	10	4	5	5	–	–	29
Siegen-Wittgenstein									
	a	59	266	91	187	86	50	15	754
	b	26	135	36	97	37	29	8	368
	c	9	28	8	19	12	1	1	78
	d	3	12	3	12	4	–	1	35
Soest									
	a	23	343	80	268	20	62	–	796
	b	11	164	30	123	9	44	–	381
	c	2	22	6	16	3	2	–	51
	d	1	6	1	8	2	2	–	20
Unna									
	a	61	105	55	80	35	15	4	355
	b	34	58	25	36	12	8	1	174
	c	31	5	8	15	4	–	1	64
	d	15	1	3	8	1	–	–	28
<b>Regierungsbezirk Arnsberg</b>									
	<b>a</b>	<b>551</b>	<b>1 909</b>	<b>952</b>	<b>1 812</b>	<b>709</b>	<b>443</b>	<b>164</b>	<b>6 540</b>
	<b>b</b>	<b>258</b>	<b>969</b>	<b>450</b>	<b>898</b>	<b>317</b>	<b>266</b>	<b>91</b>	<b>3 249</b>
	<b>c</b>	<b>241</b>	<b>226</b>	<b>137</b>	<b>245</b>	<b>111</b>	<b>28</b>	<b>19</b>	<b>1 007</b>
	<b>d</b>	<b>107</b>	<b>108</b>	<b>63</b>	<b>122</b>	<b>49</b>	<b>17</b>	<b>9</b>	<b>475</b>
davon									
kreisfreie Städte									
	a	338	998	662	1 098	527	269	145	4 037
	b	164	519	325	555	239	161	82	2 045
	c	174	151	108	178	83	22	17	733
	d	83	77	50	86	37	14	8	355
Kreise									
	a	213	911	290	714	182	174	19	2 503
	b	94	450	125	343	78	105	9	1 204
	c	67	75	29	67	28	6	2	274
	d	24	31	13	36	12	3	1	120
<b>Nordrhein-Westfalen</b>									
	<b>a</b>	<b>3 064</b>	<b>7 568</b>	<b>4 905</b>	<b>6 212</b>	<b>3 052</b>	<b>1 698</b>	<b>845</b>	<b>27 344</b>
	<b>b</b>	<b>1 489</b>	<b>3 725</b>	<b>2 361</b>	<b>3 124</b>	<b>1 464</b>	<b>960</b>	<b>440</b>	<b>13 563</b>
	<b>c</b>	<b>990</b>	<b>1 131</b>	<b>893</b>	<b>913</b>	<b>488</b>	<b>101</b>	<b>62</b>	<b>4 578</b>
	<b>d</b>	<b>480</b>	<b>551</b>	<b>402</b>	<b>449</b>	<b>224</b>	<b>73</b>	<b>28</b>	<b>2 207</b>
davon									
kreisfreie Städte									
	a	2 062	5 040	3 576	4 105	2 180	1 109	575	18 647
	b	968	2 466	1 689	2 056	1 037	616	305	9 137
	c	646	892	731	658	369	81	45	3 422
	d	296	441	317	318	169	62	22	1 625
Kreise									
	a	1 002	2 528	1 329	2 107	872	589	270	8 697
	b	521	1 259	672	1 068	427	344	135	4 426
	c	344	239	162	255	119	20	17	1 156
	d	184	110	85	131	55	11	6	582

## 3. Schulabgänger/-innen im Abgangsjahr 2009

Verwaltungsbezirk a = Zusammen b = weiblich c = Ausländer/-innen zusammen d = Ausländerinnen	Schulabgänger/-innen								
	mit Hauptschulabschluss nach Jahrgang 09		mit Haupt- schulab- schluss nach Jahrgang 10	mit mittlerem Schulab- schluss (Fachoberschulreife)		mit Fachhoch- schul- reife	mit Hoch- schul- reife	ins- gesamt	
	zusammen	darunter mit Qualifikation		zusammen	darunter mit Qualifikation				
Kreisfreie Städte									
Düsseldorf	a	2	–	2	82	52	70	81	237
	b	–	–	1	35	23	22	42	100
	c	1	–	2	23	13	9	3	38
	d	–	–	1	12	9	4	2	19
Duisburg	a	–	–	–	17	9	6	12	35
	b	–	–	–	5	2	3	6	14
	c	–	–	–	1	–	2	1	4
	d	–	–	–	–	–	1	1	2
Essen	a	19	–	1	70	48	26	92	208
	b	12	–	1	40	25	9	60	122
	c	3	–	1	15	10	–	7	26
	d	1	–	1	9	5	–	5	16
Krefeld	a	28	–	24	88	25	–	–	140
	b	16	–	11	45	16	–	–	72
	c	6	–	2	14	3	–	–	22
	d	4	–	1	6	2	–	–	11
Mönchengladbach	a	100	–	96	132	49	–	–	328
	b	47	–	49	66	21	–	–	162
	c	23	–	17	10	3	–	–	50
	d	14	–	9	6	1	–	–	29
Mülheim an der Ruhr	a	–	–	–	–	–	–	–	–
	b	–	–	–	–	–	–	–	–
	c	–	–	–	–	–	–	–	–
	d	–	–	–	–	–	–	–	–
Oberhausen	a	–	–	–	–	–	24	45	69
	b	–	–	–	–	–	8	20	28
	c	–	–	–	–	–	–	–	–
	d	–	–	–	–	–	–	–	–
Remscheid	a	–	–	19	35	13	–	–	54
	b	–	–	5	12	4	–	–	17
	c	–	–	9	14	3	–	–	23
	d	–	–	3	4	1	–	–	7
Solingen	a	–	–	–	–	–	–	–	–
	b	–	–	–	–	–	–	–	–
	c	–	–	–	–	–	–	–	–
	d	–	–	–	–	–	–	–	–
Wuppertal	a	12	–	12	72	33	36	64	196
	b	5	–	4	44	15	13	33	99
	c	3	–	3	18	6	3	4	31
	d	1	–	1	11	4	2	3	18
Kreise									
Kleve	a	–	–	–	–	–	–	–	–
	b	–	–	–	–	–	–	–	–
	c	–	–	–	–	–	–	–	–
	d	–	–	–	–	–	–	–	–
Mettmann	a	26	–	31	36	9	9	–	102
	b	20	–	18	19	3	4	–	61
	c	7	–	9	6	1	2	–	24
	d	6	–	6	3	1	–	–	15



## Noch: 3. Schulabgänger/-innen im Abgangsjahr 2009

Verwaltungsbezirk a = Zusammen b = weiblich c = Ausländer/-innen zusammen d = Ausländerinnen	Schulabgänger/-innen							insgesamt	
	mit Hauptschulabschluss nach Jahrgang 09		mit Hauptschulabschluss nach Jahrgang 10	mit mittlerem Schulabschluss (Fachoberschulreife)		mit Fachhochschulreife	mit Hochschulreife		
	zusammen	darunter mit Qualifikation		zusammen	darunter mit Qualifikation				
Noch: Kreise									
Rhein-Kreis Neuss	a	–	–	5	92	37	57	64	218
	b	–	–	3	48	22	30	27	108
	c	–	–	3	25	10	7	4	39
	d	–	–	1	15	8	4	1	21
Viersen	a	–	–	–	–	–	57	42	99
	b	–	–	–	–	–	30	22	52
	c	–	–	–	–	–	4	3	7
	d	–	–	–	–	–	1	3	4
Wesel	a	–	–	–	–	–	–	–	–
	b	–	–	–	–	–	–	–	–
	c	–	–	–	–	–	–	–	–
	d	–	–	–	–	–	–	–	–
<b>Regierungsbezirk Düsseldorf</b>	<b>a</b>	<b>187</b>	<b>–</b>	<b>190</b>	<b>624</b>	<b>275</b>	<b>285</b>	<b>400</b>	<b>1 686</b>
	<b>b</b>	<b>100</b>	<b>–</b>	<b>92</b>	<b>314</b>	<b>131</b>	<b>119</b>	<b>210</b>	<b>835</b>
	<b>c</b>	<b>43</b>	<b>–</b>	<b>46</b>	<b>126</b>	<b>49</b>	<b>27</b>	<b>22</b>	<b>264</b>
	<b>d</b>	<b>26</b>	<b>–</b>	<b>23</b>	<b>66</b>	<b>31</b>	<b>12</b>	<b>15</b>	<b>142</b>
davon									
kreisfreie Städte	a	161	–	154	496	229	162	294	1 267
	b	80	–	71	247	106	55	161	614
	c	36	–	34	95	38	14	15	194
	d	20	–	16	48	22	7	11	102
Kreise	a	26	–	36	128	46	123	106	419
	b	20	–	21	67	25	64	49	221
	c	7	–	12	31	11	13	7	70
	d	6	–	7	18	9	5	4	40
Kreisfreie Städte									
Bonn	a	22	–	55	203	119	46	69	395
	b	10	–	16	78	46	18	43	165
	c	–	–	20	48	26	10	4	82
	d	–	–	3	20	10	5	2	30
Köln	a	21	–	231	291	136	112	209	864
	b	10	–	130	157	79	52	126	475
	c	9	–	80	77	34	15	19	200
	d	3	–	52	36	17	6	11	108
Leverkusen	a	–	–	–	–	–	–	–	–
	b	–	–	–	–	–	–	–	–
	c	–	–	–	–	–	–	–	–
	d	–	–	–	–	–	–	–	–
Kreise									
Städteregion Aachen	a	9	–	12	68	34	48	122	259
	b	4	–	5	28	16	22	66	125
	c	3	–	1	14	4	6	14	38
	d	1	–	–	9	3	2	5	17
Düren	a	–	–	–	–	–	–	–	–
	b	–	–	–	–	–	–	–	–
	c	–	–	–	–	–	–	–	–
	d	–	–	–	–	–	–	–	–

## Noch: 3. Schulabgänger/-innen im Abgangsjahr 2009

Verwaltungsbezirk a = Zusammen b = weiblich c = Ausländer/-innen zusammen d = Ausländerinnen	Schulabgänger/-innen							
	mit Hauptschulabschluss nach Jahrgang 09		mit Haupt- schulab- schluss nach Jahrgang 10	mit mittlerem Schulab- schluss (Fachoberschulreife)		mit Fachhoch- schul- reife	mit Hoch- schul- reife	ins- gesamt
	zusammen	darunter mit Qualifikation		zusammen	darunter mit Qualifikation			
Noch: Kreise								
Rhein-Erft-Kreis	a	-	-	-	-	-	-	-
	b	-	-	-	-	-	-	-
	c	-	-	-	-	-	-	-
	d	-	-	-	-	-	-	-
Euskirchen	a	-	-	-	-	-	-	-
	b	-	-	-	-	-	-	-
	c	-	-	-	-	-	-	-
	d	-	-	-	-	-	-	-
Heinsberg	a	-	-	-	-	9	94	103
	b	-	-	-	-	5	52	57
	c	-	-	-	-	-	-	-
	d	-	-	-	-	-	-	-
Oberbergischer Kreis	a	-	-	-	-	-	-	-
	b	-	-	-	-	-	-	-
	c	-	-	-	-	-	-	-
	d	-	-	-	-	-	-	-
Rheinisch-Bergischer Kreis	a	-	-	-	-	-	-	-
	b	-	-	-	-	-	-	-
	c	-	-	-	-	-	-	-
	d	-	-	-	-	-	-	-
Rhein-Sieg-Kreis	a	-	-	-	-	44	49	93
	b	-	-	-	-	20	27	47
	c	-	-	-	-	-	-	-
	d	-	-	-	-	-	-	-
<b>Regierungsbezirk Köln</b>	<b>a</b>	<b>52</b>	<b>-</b>	<b>298</b>	<b>562</b>	<b>289</b>	<b>259</b>	<b>1 714</b>
	<b>b</b>	<b>24</b>	<b>-</b>	<b>151</b>	<b>263</b>	<b>141</b>	<b>117</b>	<b>869</b>
	<b>c</b>	<b>12</b>	<b>-</b>	<b>101</b>	<b>139</b>	<b>64</b>	<b>31</b>	<b>320</b>
	<b>d</b>	<b>4</b>	<b>-</b>	<b>55</b>	<b>65</b>	<b>30</b>	<b>13</b>	<b>155</b>
davon								
kreisfreie Städte	a	43	-	286	494	255	158	1 259
	b	20	-	146	235	125	70	640
	c	9	-	100	125	60	25	282
	d	3	-	55	56	27	11	138
Kreise	a	9	-	12	68	34	101	455
	b	4	-	5	28	16	47	229
	c	3	-	1	14	4	6	38
	d	1	-	-	9	3	2	17
Kreisfreie Städte								
Bottrop	a	-	-	-	-	-	-	-
	b	-	-	-	-	-	-	-
	c	-	-	-	-	-	-	-
	d	-	-	-	-	-	-	-
Gelsenkirchen	a	84	-	141	114	54	88	472
	b	46	-	54	50	26	41	219
	c	21	-	41	34	12	10	108
	d	10	-	20	15	7	5	51
Münster	a	55	-	5	45	18	73	284
	b	24	-	3	23	10	29	139
	c	4	-	-	2	2	5	12
	d	1	-	-	1	1	2	4

## Noch: 3. Schulabgänger/-innen im Abgangsjahr 2009

Verwaltungsbezirk a = Zusammen b = weiblich c = Ausländer/-innen zusammen d = Ausländerinnen		Schulabgänger/-innen							insgesamt
		mit Hauptschulabschluss nach Jahrgang 09		mit Hauptschulabschluss nach Jahrgang 10	mit mittlerem Schulabschluss (Fachoberschulreife)		mit Fachhochschulreife	mit Hochschulreife	
		zusammen	darunter mit Qualifikation		zusammen	darunter mit Qualifikation			
Kreise									
Borken	a	8	–	16	68	40	31	40	163
	b	4	–	9	36	19	13	21	83
	c	1	–	4	7	2	4	4	20
	d	–	–	3	4	–	2	2	11
Coesfeld									
	a	–	–	–	–	–	–	–	–
	b	–	–	–	–	–	–	–	–
	c	–	–	–	–	–	–	–	–
	d	–	–	–	–	–	–	–	–
Recklinghausen									
	a	–	–	–	–	–	–	–	–
	b	–	–	–	–	–	–	–	–
	c	–	–	–	–	–	–	–	–
	d	–	–	–	–	–	–	–	–
Steinfurt									
	a	10	–	11	47	22	77	52	197
	b	6	–	4	19	8	33	23	85
	c	–	–	–	3	2	51	–	54
	d	–	–	–	1	–	24	–	25
Warendorf									
	a	–	–	–	–	–	–	–	–
	b	–	–	–	–	–	–	–	–
	c	–	–	–	–	–	–	–	–
	d	–	–	–	–	–	–	–	–
<b>Regierungsbezirk Münster</b>									
	<b>a</b>	<b>157</b>	–	<b>173</b>	<b>274</b>	<b>134</b>	<b>269</b>	<b>243</b>	<b>1 116</b>
	<b>b</b>	<b>80</b>	–	<b>70</b>	<b>128</b>	<b>63</b>	<b>116</b>	<b>132</b>	<b>526</b>
	<b>c</b>	<b>26</b>	–	<b>45</b>	<b>46</b>	<b>18</b>	<b>70</b>	<b>7</b>	<b>194</b>
	<b>d</b>	<b>11</b>	–	<b>23</b>	<b>21</b>	<b>8</b>	<b>33</b>	<b>3</b>	<b>91</b>
davon									
kreisfreie Städte									
	a	139	–	146	159	72	161	151	756
	b	70	–	57	73	36	70	88	358
	c	25	–	41	36	14	15	3	120
	d	11	–	20	16	8	7	1	55
Kreise									
	a	18	–	27	115	62	108	92	360
	b	10	–	13	55	27	46	44	168
	c	1	–	4	10	4	55	4	74
	d	–	–	3	5	–	26	2	36
Kreisfreie Stadt									
Bielefeld									
	a	33	–	63	103	99	71	310	580
	b	19	–	36	67	65	43	162	327
	c	7	–	24	29	28	4	21	85
	d	5	–	14	19	18	3	11	52
Kreise									
Gütersloh									
	a	–	–	–	–	–	–	–	–
	b	–	–	–	–	–	–	–	–
	c	–	–	–	–	–	–	–	–
	d	–	–	–	–	–	–	–	–
Herford									
	a	–	–	–	–	–	–	–	–
	b	–	–	–	–	–	–	–	–
	c	–	–	–	–	–	–	–	–
	d	–	–	–	–	–	–	–	–
Höxter									
	a	–	–	–	–	–	–	–	–
	b	–	–	–	–	–	–	–	–
	c	–	–	–	–	–	–	–	–
	d	–	–	–	–	–	–	–	–

## Noch: 3. Schulabgänger/-innen im Abgangsjahr 2009

Verwaltungsbezirk a = Zusammen b = weiblich c = Ausländer/-innen zusammen d = Ausländerinnen		Schulabgänger/-innen							insgesamt
		mit Hauptschulabschluss nach Jahrgang 09		mit Hauptschulabschluss nach Jahrgang 10	mit mittlerem Schulabschluss (Fachoberschulreife)		mit Fachhochschulreife	mit Hochschulreife	
		zusammen	darunter mit Qualifikation		zusammen	darunter mit Qualifikation			
Noch: Kreise									
Lippe		a	–	–	–	–	–	–	–
		b	–	–	–	–	–	–	–
		c	–	–	–	–	–	–	–
		d	–	–	–	–	–	–	–
Minden-Lübbecke		a	2	–	3	43	28	23	115
		b	–	–	1	20	16	9	52
		c	–	–	–	–	–	1	1
		d	–	–	–	–	–	–	–
Paderborn		a	7	–	–	44	18	46	206
		b	2	–	–	26	12	24	109
		c	1	–	–	1	1	2	6
		d	–	–	–	1	1	2	5
<b>Regierungsbezirk Detmold</b>		<b>a</b>	<b>42</b>	<b>–</b>	<b>66</b>	<b>190</b>	<b>145</b>	<b>140</b>	<b>901</b>
		<b>b</b>	<b>21</b>	<b>–</b>	<b>37</b>	<b>113</b>	<b>93</b>	<b>76</b>	<b>488</b>
		<b>c</b>	<b>8</b>	<b>–</b>	<b>24</b>	<b>30</b>	<b>29</b>	<b>7</b>	<b>92</b>
		<b>d</b>	<b>5</b>	<b>–</b>	<b>14</b>	<b>20</b>	<b>19</b>	<b>5</b>	<b>57</b>
davon kreisfreie Stadt		a	33	–	63	103	99	71	580
		b	19	–	36	67	65	43	327
		c	7	–	24	29	28	4	85
		d	5	–	14	19	18	3	52
Kreise		a	9	–	3	87	46	69	321
		b	2	–	1	46	28	33	161
		c	1	–	–	1	1	3	7
		d	–	–	–	1	1	2	5
Kreisfreie Städte									
Bochum		a	2	–	6	160	59	85	304
		b	2	–	2	68	29	40	142
		c	–	–	–	–	–	3	3
		d	–	–	–	–	–	2	2
Dortmund		a	11	–	9	90	43	105	382
		b	5	–	4	35	16	55	188
		c	3	–	3	22	10	10	49
		d	1	–	1	11	5	6	26
Hagen		a	3	–	51	62	5	61	275
		b	1	–	27	28	1	20	123
		c	–	–	7	15	–	6	35
		d	–	–	7	8	–	1	21
Hamm		a	–	–	–	–	–	–	–
		b	–	–	–	–	–	–	–
		c	–	–	–	–	–	–	–
		d	–	–	–	–	–	–	–
Herne		a	–	–	–	–	–	–	–
		b	–	–	–	–	–	–	–
		c	–	–	–	–	–	–	–
		d	–	–	–	–	–	–	–
Kreise									
Ennepe-Ruhr-Kreis		a	–	–	–	–	–	–	–
		b	–	–	–	–	–	–	–
		c	–	–	–	–	–	–	–
		d	–	–	–	–	–	–	–

## Noch: 3. Schulabgänger/-innen im Abgangsjahr 2009

Verwaltungsbezirk a = Zusammen b = weiblich c = Ausländer/-innen zusammen d = Ausländerinnen		Schulabgänger/-innen							insgesamt	
		mit Hauptschulabschluss nach Jahrgang 09		mit Hauptschulabschluss nach Jahrgang 10	mit mittlerem Schulabschluss (Fachoberschulreife)		mit Fachhochschulreife	mit Hochschulreife		
		zusammen	darunter mit Qualifikation		zusammen	darunter mit Qualifikation				
Noch: Kreise										
Hochsauerlandkreis		a	–	–	–	19	9	15	30	64
		b	–	–	–	11	4	9	13	33
		c	–	–	–	–	–	–	1	1
		d	–	–	–	–	–	–	–	–
Märkischer Kreis		a	–	–	–	–	–	–	–	–
		b	–	–	–	–	–	–	–	–
		c	–	–	–	–	–	–	–	–
		d	–	–	–	–	–	–	–	–
Olpe		a	10	–	26	14	8	11	22	83
		b	5	–	14	8	4	5	10	42
		c	2	–	3	–	–	1	2	8
		d	1	–	–	–	–	1	1	3
Siegen-Wittgenstein		a	1	–	–	76	30	50	83	210
		b	–	–	–	45	12	26	49	120
		c	1	–	–	8	3	6	1	16
		d	–	–	–	3	–	2	1	6
Soest		a	–	–	16	64	63	35	66	181
		b	–	–	8	30	30	18	30	86
		c	–	–	1	3	2	3	1	8
		d	–	–	–	1	1	2	–	3
Unna		a	–	–	–	15	11	10	18	43
		b	–	–	–	6	5	3	12	21
		c	–	–	–	2	1	1	–	3
		d	–	–	–	–	–	–	–	–
<b>Regierungsbezirk Arnsberg</b>		<b>a</b>	<b>27</b>	<b>–</b>	<b>108</b>	<b>500</b>	<b>228</b>	<b>372</b>	<b>535</b>	<b>1 542</b>
		<b>b</b>	<b>13</b>	<b>–</b>	<b>55</b>	<b>231</b>	<b>101</b>	<b>176</b>	<b>280</b>	<b>755</b>
		<b>c</b>	<b>6</b>	<b>–</b>	<b>14</b>	<b>50</b>	<b>16</b>	<b>27</b>	<b>26</b>	<b>123</b>
		<b>d</b>	<b>2</b>	<b>–</b>	<b>8</b>	<b>23</b>	<b>6</b>	<b>12</b>	<b>16</b>	<b>61</b>
davon										
kreisfreie Städte		a	16	–	66	312	107	251	316	961
		b	8	–	33	131	46	115	166	453
		c	3	–	10	37	10	16	21	87
		d	1	–	8	19	5	7	14	49
Kreise		a	11	–	42	188	121	121	219	581
		b	5	–	22	100	55	61	114	302
		c	3	–	4	13	6	11	5	36
		d	1	–	–	4	1	5	2	12
<b>Nordrhein-Westfalen</b>		<b>a</b>	<b>465</b>	<b>–</b>	<b>835</b>	<b>2 150</b>	<b>1 071</b>	<b>1 325</b>	<b>2 184</b>	<b>6 959</b>
		<b>b</b>	<b>238</b>	<b>–</b>	<b>405</b>	<b>1 049</b>	<b>529</b>	<b>604</b>	<b>1 177</b>	<b>3 473</b>
		<b>c</b>	<b>95</b>	<b>–</b>	<b>230</b>	<b>391</b>	<b>176</b>	<b>162</b>	<b>115</b>	<b>993</b>
		<b>d</b>	<b>48</b>	<b>–</b>	<b>123</b>	<b>195</b>	<b>94</b>	<b>75</b>	<b>65</b>	<b>506</b>
davon										
kreisfreie Städte		a	392	–	715	1 564	762	803	1 349	4 823
		b	197	–	343	753	378	353	746	2 392
		c	80	–	209	322	150	74	83	768
		d	40	–	113	158	80	35	50	396
Kreise		a	73	–	120	586	309	522	835	2 136
		b	41	–	62	296	151	251	431	1 081
		c	15	–	21	69	26	88	32	225
		d	8	–	10	37	14	40	15	110

## 4. Lehrergrunddaten 2009/2010

Verwaltungsbezirk	Lehrer/-innen													
	insgesamt	in % aller Lehrer/-innen	weiblich			ausländisch			darunter					
			Anzahl	in % aller Lehrerinnen	in % von Spalte 1	Anzahl	in % aller Lehrer/-innen	in % von Spalte 1	hauptamtlich/TV-L			vollzeitbeschäftigt		
									Anzahl	in % aller Lehrer/-innen	in % von Spalte 1	Anzahl	in % aller Lehrer/-innen	in % von Spalte 1
1	2	3	4	5	6	7	8	9	10	11	12	13	14	
<b>Kreisfreie Städte</b>														
Düsseldorf	69	3,8	24	2,7	34,8	-	-	-	69	4,0	100,0	55	4,5	79,7
Duisburg	18	1,0	9	1,0	50,0	-	-	-	18	1,0	100,0	14	1,2	77,8
Essen	75	4,1	40	4,5	53,3	-	-	-	72	4,1	96,0	52	4,3	69,3
Krefeld	15	0,8	4	0,4	26,7	1	4,2	6,7	15	0,9	100,0	12	1,0	80,0
Mönchengladbach	32	1,8	19	2,1	59,4	-	-	-	32	1,8	100,0	16	1,3	50,0
Mülheim an der Ruhr	-	-	-	-	-	-	-	-	-	-	-	-	-	-
Oberhausen	35	1,9	16	1,8	45,7	2	8,3	5,7	31	1,8	88,6	26	2,1	74,3
Remscheid	16	0,9	11	1,2	68,8	1	4,2	6,3	16	0,9	100,0	8	0,7	50,0
Solingen	-	-	-	-	-	-	-	-	-	-	-	-	-	-
Wuppertal	59	3,3	26	2,9	44,1	-	-	-	56	3,2	94,9	34	2,8	57,6
<b>Kreise</b>														
Kleve	-	-	-	-	-	-	-	-	-	-	-	-	-	-
Mettmann	13	0,7	9	1,0	69,2	-	-	-	13	0,7	100,0	5	0,4	38,5
Rhein-Kreis Neuss	56	3,1	26	2,9	46,4	2	8,3	3,6	52	3,0	92,9	34	2,8	60,7
Viersen	31	1,7	16	1,8	51,6	-	-	-	31	1,8	100,0	20	1,6	64,5
Wesel	-	-	-	-	-	-	-	-	-	-	-	-	-	-
<b>Regierungsbezirk Düsseldorf</b>	<b>419</b>	<b>23,1</b>	<b>200</b>	<b>22,3</b>	<b>47,7</b>	<b>6</b>	<b>25,0</b>	<b>1,4</b>	<b>405</b>	<b>23,2</b>	<b>96,7</b>	<b>276</b>	<b>22,7</b>	<b>65,9</b>
davon														
kreisfreie Städte	319	17,6	149	16,6	46,7	4	16,7	1,3	309	17,7	96,9	217	17,8	68,0
Kreise	100	5,5	51	5,7	51,0	2	8,3	2,0	96	5,5	96,0	59	4,9	59,0
<b>Kreisfreie Städte</b>														
Bonn	106	5,9	62	6,9	58,5	1	4,2	0,9	106	6,1	100,0	63	5,2	59,4
Köln	189	10,4	108	12,0	57,1	4	16,7	2,1	189	10,8	100,0	129	10,6	68,3
Leverkusen	-	-	-	-	-	-	-	-	-	-	-	-	-	-
<b>Kreise</b>														
Städteregion Aachen	86	4,8	47	5,2	54,7	1	4,2	1,2	80	4,6	93,0	47	3,9	54,7
Düren	-	-	-	-	-	-	-	-	-	-	-	-	-	-
Rhein-Erft-Kreis	-	-	-	-	-	-	-	-	-	-	-	-	-	-
Euskirchen	-	-	-	-	-	-	-	-	-	-	-	-	-	-
Heinsberg	11	0,6	4	0,4	36,4	1	4,2	9,1	11	0,6	100,0	10	0,8	90,9
Oberbergischer Kreis	-	-	-	-	-	-	-	-	-	-	-	-	-	-
Rheinisch-Bergischer Kreis	-	-	-	-	-	-	-	-	-	-	-	-	-	-
Rhein-Sieg-Kreis	26	1,4	14	1,6	53,8	-	-	-	24	1,4	92,3	16	1,3	61,5
<b>Regierungsbezirk Köln</b>	<b>418</b>	<b>23,1</b>	<b>235</b>	<b>26,2</b>	<b>56,2</b>	<b>7</b>	<b>29,2</b>	<b>1,7</b>	<b>410</b>	<b>23,5</b>	<b>98,1</b>	<b>265</b>	<b>21,8</b>	<b>63,4</b>
davon														
kreisfreie Städte	295	16,3	170	19,0	57,6	5	20,8	1,7	295	16,9	100,0	192	15,8	65,1
Kreise	123	6,8	65	7,2	52,8	2	8,3	1,6	115	6,6	93,5	73	6,0	59,3
<b>Kreisfreie Städte</b>														
Bottrop	-	-	-	-	-	-	-	-	-	-	-	-	-	-
Gelsenkirchen	70	3,9	33	3,7	47,1	1	4,2	1,4	69	4,0	98,6	59	4,9	84,3
Münster	85	4,7	44	4,9	51,8	-	-	-	77	4,4	90,6	49	4,0	57,6

1) beurlaubte, langfristig erkrankte und freigestellte (Sabbatjahr) Lehrer/-innen

## Noch: 4. Lehrergrunddaten 2009/2010

Verwaltungsbezirk	Lehrer/-innen													
	ins- gesamt	in % aller Lehrer/ -innen	weiblich			ausländisch			darunter					
			Anzahl	in % aller Lehre- rinnen	in % von Spalte 1	Anzahl	in % aller Lehrer/ -innen	in % von Spalte 1	hauptamtlich/TV-L			vollzeitbeschäftigt		
									Anzahl	in % aller Lehrer/ -innen	in % von Spalte 1	Anzahl	in % aller Lehrer/ -innen	in % von Spalte 1
1	2	3	4	5	6	7	8	9	10	11	12	13	14	
Kreise														
Borken	53	2,9	20	2,2	37,7	1	4,2	1,9	50	2,9	94,3	43	3,5	81,1
Coesfeld	-	-	-	-	-	-	-	-	-	-	-	-	-	-
Recklinghausen	-	-	-	-	-	-	-	-	-	-	-	-	-	-
Steinfurt	46	2,5	23	2,6	50,0	-	-	-	41	2,4	89,1	25	2,1	54,3
Warendorf	-	-	-	-	-	-	-	-	-	-	-	-	-	-
<b>Regierungsbezirk Münster</b>	<b>254</b>	<b>14,0</b>	<b>120</b>	<b>13,4</b>	<b>47,2</b>	<b>2</b>	<b>8,3</b>	<b>0,8</b>	<b>237</b>	<b>13,6</b>	<b>93,3</b>	<b>176</b>	<b>14,5</b>	<b>69,3</b>
davon														
kreisfreie Städte	155	8,6	77	8,6	49,7	1	4,2	0,6	146	8,4	94,2	108	8,9	69,7
Kreise	99	5,5	43	4,8	43,4	1	4,2	1,0	91	5,2	91,9	68	5,6	68,7
Kreisfreie Stadt														
Bielefeld	173	9,6	82	9,1	47,4	1	4,2	0,6	169	9,7	97,7	114	9,4	65,9
Kreise														
Gütersloh	-	-	-	-	-	-	-	-	-	-	-	-	-	-
Herford	-	-	-	-	-	-	-	-	-	-	-	-	-	-
Höxter	-	-	-	-	-	-	-	-	-	-	-	-	-	-
Lippe	-	-	-	-	-	-	-	-	-	-	-	-	-	-
Minden-Lübbecke	33	1,8	9	1,0	27,3	-	-	-	33	1,9	100,0	27	2,2	81,8
Paderborn	65	3,6	26	2,9	40,0	1	4,2	1,5	60	3,4	92,3	45	3,7	69,2
<b>Regierungsbezirk Detmold</b>	<b>271</b>	<b>15,0</b>	<b>117</b>	<b>13,0</b>	<b>43,2</b>	<b>2</b>	<b>8,3</b>	<b>0,7</b>	<b>262</b>	<b>15,0</b>	<b>96,7</b>	<b>186</b>	<b>15,3</b>	<b>68,6</b>
davon														
kreisfreie Stadt	173	9,6	82	9,1	47,4	1	4,2	0,6	169	9,7	97,7	114	9,4	65,9
Kreise	98	5,4	35	3,9	35,7	1	4,2	1,0	93	5,3	94,9	72	5,9	73,5
Kreisfreie Städte														
Bochum	81	4,5	51	5,7	63,0	2	8,3	2,5	75	4,3	92,6	42	3,5	51,9
Dortmund	122	6,7	59	6,6	48,4	1	4,2	0,8	115	6,6	94,3	82	6,7	67,2
Hagen	78	4,3	41	4,6	52,6	4	16,7	5,1	76	4,4	97,4	56	4,6	71,8
Hamm	-	-	-	-	-	-	-	-	-	-	-	-	-	-
Herne	-	-	-	-	-	-	-	-	-	-	-	-	-	-
Kreise														
Ennepe-Ruhr-Kreis	-	-	-	-	-	-	-	-	-	-	-	-	-	-
Hochsauerlandkreis	23	1,3	11	1,2	47,8	-	-	-	23	1,3	100,0	16	1,3	69,6
Märkischer Kreis	-	-	-	-	-	-	-	-	-	-	-	-	-	-
Olpe	14	0,8	4	0,4	28,6	-	-	-	14	0,8	100,0	14	1,2	100,0
Siegen-Wittgenstein	57	3,1	22	2,5	38,6	-	-	-	54	3,1	94,7	46	3,8	80,7
Soest	47	2,6	22	2,5	46,8	-	-	-	47	2,7	100,0	36	3,0	76,6
Unna	26	1,4	15	1,7	57,7	-	-	-	26	1,5	100,0	21	1,7	80,8
<b>Regierungsbezirk Arnsberg</b>	<b>448</b>	<b>24,8</b>	<b>225</b>	<b>25,1</b>	<b>50,2</b>	<b>7</b>	<b>29,2</b>	<b>1,6</b>	<b>430</b>	<b>24,7</b>	<b>96,0</b>	<b>313</b>	<b>25,7</b>	<b>69,9</b>
davon														
kreisfreie Städte	281	15,5	151	16,8	53,7	7	29,2	2,5	266	15,3	94,7	180	14,8	64,1
Kreise	167	9,2	74	8,2	44,3	-	-	-	164	9,4	98,2	133	10,9	79,6
<b>Nordrhein-Westfalen</b>	<b>1 810</b>	<b>100</b>	<b>897</b>	<b>100</b>	<b>49,6</b>	<b>24</b>	<b>100</b>	<b>1,3</b>	<b>1 744</b>	<b>100</b>	<b>96,4</b>	<b>1 216</b>	<b>100</b>	<b>67,2</b>
davon														
kreisfreie Städte	1 223	67,6	629	70,1	51,4	18	75,0	1,5	1 185	67,9	96,9	811	66,7	66,3
Kreise	587	32,4	268	29,9	45,7	6	25,0	1,0	559	32,1	95,2	405	33,3	69,0
darunter langfristig abwesende Lehrer/-innen <sup>1)</sup>	40	2,2	24	2,7	60,0	-	-	-	39	2,2	97,5	26	2,1	65,0

## 5. Erteilte wöchentliche Unterrichtsstunden 2009/2010

Verwaltungsbezirk	Erteilte wöchentliche Unterrichtsstunden													je 100 Schüler/-innen
	der Lehrer/-innen										darunter Mehrarbeit			
	insgesamt	in % aller Stunden	weiblich		davon						Anzahl	in % von Sp. 1	je Lehrer/-in mit Mehrarbeit	
			Anzahl	in % von Sp. 1	hauptamtlich/TV-L			na/nb/Nicht-TV-L						
1	2	3	4	5	6	7	8	9	10	11	12	13	14	
Kreisfreie Städte														
Düsseldorf	1 223,0	4,0	425,0	34,8	1 223,0	100,0	17,7	–	–	–	–	–	–	114,4
Duisburg	347,0	1,1	155,0	44,7	347,0	100,0	19,3	–	–	–	–	–	–	118,0
Essen	1 298,0	4,2	709,0	54,6	1 293,0	99,6	18,0	5,0	0,4	1,7	29,0	2,2	2,6	112,0
Krefeld	315,0	1,0	83,0	26,3	315,0	100,0	21,0	–	–	–	–	–	–	70,8
Mönchengladbach	574,0	1,9	313,0	54,5	574,0	100,0	17,9	–	–	–	–	–	–	96,5
Mülheim an der Ruhr	–	–	–	–	–	–	–	–	–	–	–	–	–	–
Oberhausen	538,0	1,7	281,0	52,2	514,0	95,5	16,6	24,0	4,5	6,0	–	–	–	157,8
Remscheid	242,0	0,8	174,0	71,9	242,0	100,0	15,1	–	–	–	–	–	–	88,6
Solingen	–	–	–	–	–	–	–	–	–	–	–	–	–	–
Wuppertal	1 037,3	3,4	422,0	40,7	1 015,3	97,9	18,1	22,0	2,1	7,3	–	–	–	101,4
Kreise														
Kleve	–	–	–	–	–	–	–	–	–	–	–	–	–	–
Mettmann	193,0	0,6	148,0	76,7	190,0	98,4	14,6	3,0	1,6	–	–	–	–	88,9
Rhein-Kreis Neuss	956,0	3,1	399,0	41,7	932,0	97,5	17,9	24,0	2,5	6,0	3,0	0,3	3,0	122,4
Viersen	585,0	1,9	305,0	52,1	585,0	100,0	18,9	–	–	–	–	–	–	117,5
Wesel	–	–	–	–	–	–	–	–	–	–	–	–	–	–
<b>Regierungsbezirk Düsseldorf</b>	<b>7 308,3</b>	<b>23,7</b>	<b>3 414,0</b>	<b>46,7</b>	<b>7 230,3</b>	<b>98,9</b>	<b>17,9</b>	<b>78,0</b>	<b>1,1</b>	<b>5,6</b>	<b>32,0</b>	<b>0,4</b>	<b>2,7</b>	<b>109,2</b>
davon														
kreisfreie Städte	5 574,3	18,0	2 562,0	46,0	5 523,3	99,1	17,9	51,0	0,9	5,1	29,0	0,5	2,6	107,2
Kreise	1 734,0	5,6	852,0	49,1	1 707,0	98,4	17,8	27,0	1,6	6,8	3,0	0,2	3,0	115,9
Kreisfreie Städte														
Bonn	1 766,0	5,7	1 035,0	58,6	1 766,0	100,0	16,7	–	–	–	–	–	–	107,9
Köln	3 338,0	10,8	1 828,0	54,8	3 338,0	100,0	17,7	–	–	–	4,0	0,1	4,0	108,3
Leverkusen	–	–	–	–	–	–	–	–	–	–	–	–	–	–
Kreise														
Städteregion Aachen	1 310,0	4,2	662,0	50,5	1 272,0	97,1	15,9	38,0	2,9	6,3	–	–	–	111,4
Düren	–	–	–	–	–	–	–	–	–	–	–	–	–	–
Rhein-Erft-Kreis	–	–	–	–	–	–	–	–	–	–	–	–	–	–
Euskirchen	–	–	–	–	–	–	–	–	–	–	–	–	–	–
Heinsberg	194,0	0,6	87,0	44,8	194,0	100,0	17,6	–	–	–	–	–	–	179,6
Oberbergischer Kreis	–	–	–	–	–	–	–	–	–	–	–	–	–	–
Rheinisch-Bergischer Kreis	–	–	–	–	–	–	–	–	–	–	–	–	–	–
Rhein-Sieg-Kreis	423,0	1,4	199,0	47,0	405,0	95,7	16,9	18,0	4,3	9,0	–	–	–	90,4
<b>Regierungsbezirk Köln</b>	<b>7 031,0</b>	<b>22,8</b>	<b>3 811,0</b>	<b>54,2</b>	<b>6 975,0</b>	<b>99,2</b>	<b>17,0</b>	<b>56,0</b>	<b>0,8</b>	<b>7,0</b>	<b>4,0</b>	<b>0,1</b>	<b>4,0</b>	<b>108,7</b>
davon														
kreisfreie Städte	5 104,0	16,5	2 863,0	56,1	5 104,0	100,0	17,3	–	–	–	4,0	0,1	4,0	108,2
Kreise	1 927,0	6,2	948,0	49,2	1 871,0	97,1	16,3	56,0	2,9	7,0	–	–	–	110,0
Kreisfreie Städte														
Bottrop	–	–	–	–	–	–	–	–	–	–	–	–	–	–
Gelsenkirchen	1 322,0	4,3	624,0	47,2	1 320,0	99,8	19,1	2,0	0,2	2,0	–	–	–	91,0
Münster	1 320,0	4,3	645,0	48,9	1 282,0	97,1	16,6	38,0	2,9	4,8	20,0	1,5	2,2	122,1



## Noch: 5. Erteilte wöchentliche Unterrichtsstunden 2009/2010

Verwaltungsbezirk	Erteilte wöchentliche Unterrichtsstunden													je 100 Schüler/-innen
	der Lehrer/-innen										darunter Mehrarbeit			
	insgesamt	in % aller Stunden	weiblich		davon									
			Anzahl	in % von Sp. 1	hauptamtlich/TV-L			na/nb/Nicht-TV-L			Anzahl	in % von Sp. 1	je Lehrer/-in mit Mehrarbeit	
1	2	3	4	5	6	7	8	9	10	11	12	13	14	
<b>Kreise</b>														
Borken	1 030,0	3,3	409,9	39,8	998,0	96,9	20,0	32,0	3,1	10,7	-	-	-	106,7
Coesfeld	-	-	-	-	-	-	-	-	-	-	-	-	-	-
Recklinghausen	-	-	-	-	-	-	-	-	-	-	-	-	-	-
Steinfurt	729,0	2,4	355,0	48,7	700,0	96,0	17,1	29,0	4,0	5,8	-	-	-	133,0
Warendorf	-	-	-	-	-	-	-	-	-	-	-	-	-	-
<b>Regierungsbezirk Münster</b>	<b>4 401,0</b>	<b>14,2</b>	<b>2 033,9</b>	<b>46,2</b>	<b>4 300,0</b>	<b>97,7</b>	<b>18,1</b>	<b>101,0</b>	<b>2,3</b>	<b>5,9</b>	<b>20,0</b>	<b>0,5</b>	<b>2,2</b>	<b>108,8</b>
davon														
kreisfreie Städte	2 642,0	8,6	1 269,0	48,0	2 602,0	98,5	17,8	40,0	1,5	4,4	20,0	0,8	2,2	104,3
Kreise	1 759,0	5,7	764,9	43,5	1 698,0	96,5	18,7	61,0	3,5	7,6	-	-	-	116,3
<b>Kreisfreie Stadt</b>														
Bielefeld	2 772,0	9,0	1 254,0	45,2	2 735,0	98,7	16,2	37,0	1,3	9,3	-	-	-	128,3
<b>Kreise</b>														
Gütersloh	-	-	-	-	-	-	-	-	-	-	-	-	-	-
Herford	-	-	-	-	-	-	-	-	-	-	-	-	-	-
Höxter	-	-	-	-	-	-	-	-	-	-	-	-	-	-
Lippe	-	-	-	-	-	-	-	-	-	-	-	-	-	-
Minden-Lübbecke	613,0	2,0	163,0	26,6	613,0	100,0	18,6	-	-	-	-	-	-	106,8
Paderborn	1 093,0	3,5	461,0	42,2	1 076,0	98,4	17,9	17,0	1,6	3,4	3,0	0,3	1,0	127,2
<b>Regierungsbezirk Detmold</b>	<b>4 478,0</b>	<b>14,5</b>	<b>1 878,0</b>	<b>41,9</b>	<b>4 424,0</b>	<b>98,8</b>	<b>16,9</b>	<b>54,0</b>	<b>1,2</b>	<b>6,0</b>	<b>3,0</b>	<b>0,1</b>	<b>1,0</b>	<b>124,6</b>
davon														
kreisfreie Stadt	2 772,0	9,0	1 254,0	45,2	2 735,0	98,7	16,2	37,0	1,3	9,3	-	-	-	128,3
Kreise	1 706,0	5,5	624,0	36,6	1 689,0	99,0	18,2	17,0	1,0	3,4	3,0	0,2	1,0	119,1
<b>Kreisfreie Städte</b>														
Bochum	1 304,0	4,2	827,0	63,4	1 275,0	97,8	17,0	29,0	2,2	4,8	-	-	-	104,4
Dortmund	2 060,0	6,7	965,0	46,8	2 029,0	98,5	17,6	31,0	1,5	4,4	-	-	-	122,3
Hagen	1 416,3	4,6	687,2	48,5	1 397,6	98,7	18,4	18,7	1,3	9,3	-	-	-	128,3
Hamm	-	-	-	-	-	-	-	-	-	-	-	-	-	-
Herne	-	-	-	-	-	-	-	-	-	-	-	-	-	-
<b>Kreise</b>														
Ennepe-Ruhr-Kreis	-	-	-	-	-	-	-	-	-	-	-	-	-	-
Hochsauerlandkreis	376,0	1,2	156,0	41,5	376,0	100,0	16,3	-	-	-	-	-	-	115,7
Märkischer Kreis	-	-	-	-	-	-	-	-	-	-	-	-	-	-
Olpe	287,8	0,9	73,1	25,4	287,8	100,0	20,6	-	-	-	-	-	-	105,4
Siegen-Wittgenstein	955,0	3,1	360,0	37,7	935,0	97,9	17,3	20,0	2,1	6,7	5,0	0,5	5,0	126,7
Soest	855,0	2,8	418,0	48,9	855,0	100,0	18,2	-	-	-	-	-	-	107,4
Unna	419,0	1,4	273,0	65,2	415,0	99,0	16,0	4,0	1,0	-	2,5	0,6	0,8	118,0
<b>Regierungsbezirk Arnsberg</b>	<b>7 673,0</b>	<b>24,8</b>	<b>3 759,3</b>	<b>49,0</b>	<b>7 570,4</b>	<b>98,7</b>	<b>17,6</b>	<b>102,7</b>	<b>1,3</b>	<b>5,7</b>	<b>7,5</b>	<b>0,1</b>	<b>1,9</b>	<b>117,3</b>
davon														
kreisfreie Städte	4 780,3	15,5	2 479,2	51,9	4 701,6	98,4	17,7	78,7	1,6	5,2	-	-	-	118,4
Kreise	2 892,8	9,4	1 280,1	44,3	2 868,8	99,2	17,5	24,0	0,8	8,0	7,5	0,3	1,9	115,6
<b>Nordrhein-Westfalen</b>	<b>30 891,4</b>	<b>100</b>	<b>14 896,2</b>	<b>48,2</b>	<b>30 499,7</b>	<b>98,7</b>	<b>17,5</b>	<b>391,7</b>	<b>1,3</b>	<b>5,9</b>	<b>66,5</b>	<b>0,2</b>	<b>2,3</b>	<b>113,0</b>
davon														
kreisfreie Städte	20 872,6	67,6	10 427,2	50,0	20 665,9	99,0	17,4	206,7	1,0	5,4	53,0	0,3	2,5	111,9
Kreise	10 018,8	32,4	4 469,0	44,6	9 833,8	98,2	17,6	185,0	1,8	6,6	13,5	0,1	1,7	115,2



## **Gesamtübersichten**

## 1. Schüler/-innen 2009/2010 nach Schuljahrgang und schulischer Herkunft

Schuljahrgang Bildungsstufe	Schüler/-innen											
	mit der schulischen Herkunft aus										mit sonstiger Herkunft <sup>2)</sup>	ins- gesamt
	Ein- schu- lungen	dem Schul- kinder- garten	der Grund- schule	der Haupt- schule	der Real- schule	dem Gymna- sium	der Gesamt- schule	der freien Waldorf- schule	der Förder- schule <sup>1)</sup>			
a = Zusammen b = weiblich c = Ausländer/-innen zusammen d = Ausländerinnen												
<b>Grundschule</b>												
00 <sup>3)</sup>	a	–	–	–	–	–	–	–	–	–	–	–
	b	–	–	–	–	–	–	–	–	–	–	–
	c	–	–	–	–	–	–	–	–	–	–	–
	d	–	–	–	–	–	–	–	–	–	–	–
Schuleingangsphase (EP)	a	20 467	1	22 588	–	–	–	4	24	88	43 172	
	b	10 012	1	11 035	–	–	–	1	6	42	21 097	
	c	2 208	–	2 503	–	–	–	–	2	87	4 800	
	d	1 080	–	1 214	–	–	–	–	1	42	2 337	
1E	a	143 847	8	3 108	–	–	–	1	35	113	147 112	
	b	70 445	2	1 365	–	–	–	1	13	54	71 880	
	c	15 394	–	680	–	–	–	–	2	92	16 168	
	d	7 491	–	299	–	–	–	–	–	45	7 835	
2E	a	1	–	144 815	–	–	–	3	108	77	145 004	
	b	–	–	71 808	–	–	–	–	38	45	71 891	
	c	–	–	16 426	–	–	–	–	8	62	16 496	
	d	–	–	8 064	–	–	–	–	2	35	8 101	
3	a	–	–	173 612	–	–	–	11	174	235	174 032	
	b	–	–	85 487	–	–	–	5	52	113	85 657	
	c	–	–	20 555	–	–	–	–	14	195	20 764	
	d	–	–	10 097	–	–	–	–	5	96	10 198	
4	a	–	–	170 795	–	–	–	7	46	220	171 068	
	b	–	–	84 492	–	–	–	5	12	110	84 619	
	c	–	–	22 706	–	–	–	–	3	200	22 909	
	d	–	–	11 338	–	–	–	–	2	99	11 439	
ohne Jahrgang <sup>4)</sup>	a	81	1	286	–	–	–	–	14	–	382	
	b	38	–	149	–	–	–	–	4	–	191	
	c	13	–	40	–	–	–	–	1	–	54	
	d	6	–	21	–	–	–	–	1	–	28	
<b>Insgesamt</b>	<b>a</b>	<b>164 396</b>	<b>10</b>	<b>515 204</b>	<b>8</b>	<b>–</b>	<b>–</b>	<b>26</b>	<b>401</b>	<b>733</b>	<b>680 770</b>	
	<b>b</b>	<b>80 495</b>	<b>3</b>	<b>254 336</b>	<b>2</b>	<b>–</b>	<b>–</b>	<b>12</b>	<b>125</b>	<b>364</b>	<b>335 335</b>	
	<b>c</b>	<b>17 615</b>	<b>–</b>	<b>62 910</b>	<b>–</b>	<b>–</b>	<b>–</b>	<b>–</b>	<b>30</b>	<b>636</b>	<b>81 191</b>	
	<b>d</b>	<b>8 577</b>	<b>–</b>	<b>31 033</b>	<b>–</b>	<b>–</b>	<b>–</b>	<b>–</b>	<b>11</b>	<b>317</b>	<b>39 938</b>	
<b>Hauptschule</b>												
5	a	–	–	23 731	323	36	7	22	1	756	181	25 057
	b	–	–	10 240	121	15	4	7	–	194	85	10 666
	c	–	–	4 841	177	7	1	4	–	103	166	5 299
	d	–	–	2 146	79	2	1	2	–	30	79	2 339
6	a	–	–	–	27 568	659	15	119	2	83	178	28 624
	b	–	–	–	11 838	234	7	45	1	25	61	12 211
	c	–	–	–	6 012	73	2	16	1	17	170	6 291
	d	–	–	–	2 669	19	2	7	–	7	57	2 761
7	a	–	–	–	31 210	2 841	76	131	8	81	233	34 580
	b	–	–	–	13 450	980	25	64	4	25	98	14 646
	c	–	–	–	7 169	546	17	17	–	15	209	7 973
	d	–	–	–	3 189	196	7	8	–	4	88	3 492
8	a	–	–	–	33 981	1 081	60	136	8	55	234	35 555
	b	–	–	–	14 449	456	22	74	4	15	108	15 128
	c	–	–	–	7 581	166	15	15	–	12	216	8 005
	d	–	–	–	3 334	77	7	6	–	4	97	3 525
9	a	–	–	–	39 071	1 274	61	313	7	63	271	41 060
	b	–	–	–	16 669	588	20	164	5	17	105	17 568
	c	–	–	–	8 810	159	10	46	–	17	247	9 289
	d	–	–	–	3 929	70	5	24	–	9	100	4 137
10	a	–	–	–	36 037	256	64	48	3	58	102	36 568
	b	–	–	–	15 638	116	26	25	1	22	46	15 874
	c	–	–	–	7 551	51	7	8	1	14	69	7 701
	d	–	–	–	3 467	24	5	6	–	4	31	3 537

1) Förderschule im Bereich G/H und Förderschule im Bereich R/Gy – 2) Berufsbildende Schulen, Kollegschule, Aussiedler/-innen, Ausland, keine Schule – 3) Frühförderung – 4) Förderung geistige Entwicklung in Integrationsklassen – 5) einschließlich ausgesiedelter Abiturienten, die an Sonderlehrgängen teilnehmen – 6) einschließlich des Studienkollegs – 7) Klassen für geistige Entwicklung und Schule für Kranke sowie Klassen des angegliederten berufsbildenden Bereiches

## Noch: 1. Schüler/-innen 2009/2010 nach Schuljahrgang und schulischer Herkunft

Schuljahrgang Bildungsstufe	Schüler/-innen											
	mit der schulischen Herkunft aus									mit sonstiger Herkunft <sup>2)</sup>	ins- gesamt	
	Ein- schu- lungen	dem Schul- kinder- garten	der Grund- schule	der Haupt- schule	der Real- schule	dem Gymna- sium	der Gesamt- schule	der freien Waldorf- schule	der Förder- schule <sup>1)</sup>			
a = Zusammen b = weiblich c = Ausländer/-innen zusammen d = Ausländerinnen												
<b>noch: Hauptschule</b>												
ohne Jahrgang <sup>4)</sup>	a	–	–	16	63	1	–	–	–	1	–	81
	b	–	–	4	32	–	–	–	–	1	–	37
	c	–	–	2	9	–	–	–	–	–	–	11
	d	–	–	–	3	–	–	–	–	–	–	3
<b>Insgesamt</b>	<b>a</b>	–	–	<b>23 747</b>	<b>168 253</b>	<b>6 148</b>	<b>283</b>	<b>769</b>	<b>29</b>	<b>1 097</b>	<b>1 199</b>	<b>201 525</b>
	<b>b</b>	–	–	<b>10 244</b>	<b>72 197</b>	<b>2 389</b>	<b>104</b>	<b>379</b>	<b>15</b>	<b>299</b>	<b>503</b>	<b>86 130</b>
	<b>c</b>	–	–	<b>4 843</b>	<b>37 309</b>	<b>1 002</b>	<b>52</b>	<b>106</b>	<b>2</b>	<b>178</b>	<b>1 077</b>	<b>44 569</b>
	<b>d</b>	–	–	<b>2 146</b>	<b>16 670</b>	<b>388</b>	<b>27</b>	<b>53</b>	–	<b>58</b>	<b>452</b>	<b>19 794</b>
<b>Volksschule</b>												
1E	a	26	–	–	–	–	–	–	–	–	–	26
	b	16	–	–	–	–	–	–	–	–	–	16
	c	1	–	–	–	–	–	–	–	–	–	1
	d	1	–	–	–	–	–	–	–	–	–	1
2E	a	–	–	29	–	–	–	–	–	–	–	29
	b	–	–	15	–	–	–	–	–	–	–	15
	c	–	–	1	–	–	–	–	–	–	–	1
	d	–	–	–	–	–	–	–	–	–	–	–
3	a	–	–	27	–	–	–	–	–	–	–	27
	b	–	–	15	–	–	–	–	–	–	–	15
	c	–	–	–	–	–	–	–	–	–	–	–
	d	–	–	–	–	–	–	–	–	–	–	–
4	a	–	–	40	–	–	–	–	–	–	–	40
	b	–	–	20	–	–	–	–	–	–	–	20
	c	–	–	1	–	–	–	–	–	–	–	1
	d	–	–	1	–	–	–	–	–	–	–	1
Primarstufe	a	26	–	96	–	–	–	–	–	–	–	122
	b	16	–	50	–	–	–	–	–	–	–	66
	c	1	–	2	–	–	–	–	–	–	–	3
	d	1	–	1	–	–	–	–	–	–	–	2
5	a	–	–	55	–	–	–	–	–	1	–	56
	b	–	–	24	–	–	–	–	–	1	–	25
	c	–	–	2	–	–	–	–	–	–	–	2
	d	–	–	2	–	–	–	–	–	–	–	2
6	a	–	–	–	53	–	–	–	–	–	–	53
	b	–	–	–	27	–	–	–	–	–	–	27
	c	–	–	–	9	–	–	–	–	–	–	9
	d	–	–	–	4	–	–	–	–	–	–	4
7	a	–	–	–	60	–	–	–	–	–	–	60
	b	–	–	–	26	–	–	–	–	–	–	26
	c	–	–	–	4	–	–	–	–	–	–	4
	d	–	–	–	1	–	–	–	–	–	–	1
8	a	–	–	–	58	–	–	–	–	–	–	58
	b	–	–	–	23	–	–	–	–	–	–	23
	c	–	–	–	9	–	–	–	–	–	–	9
	d	–	–	–	2	–	–	–	–	–	–	2
9	a	–	–	–	51	–	–	–	–	–	–	51
	b	–	–	–	22	–	–	–	–	–	–	22
	c	–	–	–	3	–	–	–	–	–	–	3
	d	–	–	–	1	–	–	–	–	–	–	1
10	a	–	–	–	50	–	–	–	–	–	–	50
	b	–	–	–	25	–	–	–	–	–	–	25
	c	–	–	–	8	–	–	–	–	–	–	8
	d	–	–	–	5	–	–	–	–	–	–	5

## Noch: 1. Schüler/-innen 2009/2010 nach Schuljahrgang und schulischer Herkunft

Schuljahrgang Bildungsstufe	Schüler/-innen											
	mit der schulischen Herkunft aus									mit sonstiger Herkunft <sup>2)</sup>	ins- gesamt	
	Ein- schu- lungen	dem Schul- kinder- garten	der Grund- schule	der Haupt- schule	der Real- schule	dem Gymna- sium	der Gesamt- schule	der freien Waldorf- schule	der Förder- schule <sup>1)</sup>			
a = Zusammen b = weiblich c = Ausländer/-innen zusammen d = Ausländerinnen												
<b>noch: Volksschule</b>												
Sekundarstufe I	a	–	–	55	272	–	–	–	–	1	–	328
	b	–	–	24	123	–	–	–	–	1	–	148
	c	–	–	2	33	–	–	–	–	–	–	35
	d	–	–	2	13	–	–	–	–	–	–	15
<b>Insgesamt</b>	<b>a</b>	26	–	151	272	–	–	–	–	1	–	450
	<b>b</b>	16	–	74	123	–	–	–	–	1	–	214
	<b>c</b>	1	–	4	33	–	–	–	–	–	–	38
	<b>d</b>	1	–	3	13	–	–	–	–	–	–	17
<b>Realschule</b>												
5	a	–	–	50 106	28	418	32	15	13	89	42	50 743
	b	–	–	24 235	13	149	11	7	2	21	13	24 451
	c	–	–	5 559	9	76	2	1	2	5	22	5 676
	d	–	–	2 709	4	29	–	1	–	2	10	2 755
6	a	–	–	–	269	52 119	386	83	4	7	32	52 900
	b	–	–	–	129	25 433	152	35	2	3	19	25 773
	c	–	–	–	71	5 821	35	13	1	–	17	5 958
	d	–	–	–	42	2 858	16	9	–	–	10	2 935
7	a	–	–	–	460	52 566	2 321	102	9	7	50	55 515
	b	–	–	–	233	26 151	933	61	2	1	29	27 410
	c	–	–	–	108	5 407	217	8	–	–	32	5 772
	d	–	–	–	63	2 829	91	5	–	–	21	3 009
8	a	–	–	–	155	51 109	969	79	16	2	53	52 383
	b	–	–	–	76	25 508	411	45	7	1	25	26 073
	c	–	–	–	33	5 154	56	3	1	–	42	5 289
	d	–	–	–	18	2 762	25	1	1	–	23	2 830
9	a	–	–	–	114	50 685	1 132	59	8	2	38	52 038
	b	–	–	–	48	25 090	507	35	4	1	18	25 703
	c	–	–	–	28	4 994	77	7	–	–	20	5 126
	d	–	–	–	9	2 593	36	5	–	–	10	2 653
10	a	–	–	–	78	52 156	534	20	6	1	14	52 809
	b	–	–	–	35	25 956	240	8	5	–	10	26 254
	c	–	–	–	9	4 743	32	2	–	–	9	4 795
	d	–	–	–	6	2 480	19	–	–	–	7	2 512
ohne Jahrgang <sup>4)</sup>	a	–	–	2	–	21	–	–	–	–	–	23
	b	–	–	–	–	10	–	–	–	–	–	10
	c	–	–	–	–	–	–	–	–	–	–	–
	d	–	–	–	–	–	–	–	–	–	–	–
<b>Insgesamt</b>	<b>a</b>	–	–	<b>50 108</b>	<b>1 104</b>	<b>259 074</b>	<b>5 374</b>	<b>358</b>	<b>56</b>	<b>108</b>	<b>229</b>	<b>316 411</b>
	<b>b</b>	–	–	<b>24 235</b>	<b>534</b>	<b>128 297</b>	<b>2 254</b>	<b>191</b>	<b>22</b>	<b>27</b>	<b>114</b>	<b>155 674</b>
	<b>c</b>	–	–	<b>5 559</b>	<b>258</b>	<b>26 195</b>	<b>419</b>	<b>34</b>	<b>4</b>	<b>5</b>	<b>142</b>	<b>32 616</b>
	<b>d</b>	–	–	<b>2 709</b>	<b>142</b>	<b>13 551</b>	<b>187</b>	<b>21</b>	<b>1</b>	<b>2</b>	<b>81</b>	<b>16 694</b>
<b>Gymnasium</b>												
5	a	–	–	67 639	3	8	174	11	44	10	72	67 961
	b	–	–	35 160	2	2	72	2	24	2	44	35 308
	c	–	–	3 182	1	–	20	1	2	–	44	3 250
	d	–	–	1 656	–	–	10	1	2	–	26	1 695
6	a	–	–	–	12	199	70 065	39	13	–	20	70 348
	b	–	–	–	6	103	36 240	21	7	–	9	36 386
	c	–	–	–	3	15	3 300	1	–	–	11	3 330
	d	–	–	–	1	6	1 754	–	–	–	5	1 766
7	a	–	–	–	8	318	70 608	42	15	2	43	71 036
	b	–	–	–	3	174	36 857	25	7	2	20	37 088
	c	–	–	–	5	40	3 035	6	–	–	29	3 115
	d	–	–	–	3	25	1 598	2	–	–	15	1 643

Anmerkungen Seite 179

## Noch: 1. Schüler/-innen 2009/2010 nach Schuljahrgang und schulischer Herkunft

Schuljahrgang Bildungsstufe	Schüler/-innen										ins- gesamt	
	mit der schulischen Herkunft aus									mit sonstiger Herkunft <sup>2)</sup>		
	Ein- schu- lungen	dem Schul- kinder- garten	der Grund- schule	der Haupt- schule	der Real- schule	dem Gymna- sium	der Gesamt- schule	der freien Waldorf- schule	der Förder- schule <sup>1)</sup>			
noch: <b>Gymnasium</b>												
8	a	–	–	–	3	62	66 635	20	7	–	41	66 768
	b	–	–	–	1	38	35 207	11	3	–	22	35 282
	c	–	–	–	1	8	2 915	3	–	–	35	2 962
	d	–	–	–	–	4	1 576	–	–	–	20	1 600
9	a	–	–	–	5	28	60 460	19	8	–	33	60 553
	b	–	–	–	1	17	32 486	11	5	–	18	32 538
	c	–	–	–	3	5	2 606	6	–	–	29	2 649
	d	–	–	–	1	4	1 457	2	–	–	15	1 479
10	a	–	–	–	4	9	61 291	10	4	–	45	61 363
	b	–	–	–	3	5	32 687	5	3	–	27	32 730
	c	–	–	–	1	2	2 657	–	–	–	25	2 685
	d	–	–	–	1	1	1 444	–	–	–	16	1 462
Sekundarstufe I	a	–	–	67 639	35	624	329 233	141	91	12	254	398 029
	b	–	–	35 160	16	339	173 549	75	49	4	140	209 332
	c	–	–	3 182	14	70	14 533	17	2	–	173	17 991
	d	–	–	1 656	6	40	7 839	5	2	–	97	9 645
11	a	–	–	–	527	9 012	61 109	454	27	3	296	71 428
	b	–	–	–	254	5 477	32 436	259	20	–	157	38 603
	c	–	–	–	92	660	2 700	26	1	–	89	3 568
	d	–	–	–	40	407	1 441	13	–	–	50	1 951
12	a	–	–	–	–	–	66 406	50	3	–	49	66 508
	b	–	–	–	–	–	36 251	24	2	–	21	36 298
	c	–	–	–	–	–	3 022	4	–	–	18	3 044
	d	–	–	–	–	–	1 642	2	–	–	10	1 654
13 <sup>5)</sup>	a	–	–	–	–	–	60 686	11	–	–	7	60 704
	b	–	–	–	–	–	33 947	5	–	–	2	33 954
	c	–	–	–	–	–	2 716	–	–	–	1	2 717
	d	–	–	–	–	–	1 626	–	–	–	–	1 626
Sekundarstufe II	a	–	–	–	527	9 012	188 201	515	30	3	352	198 640
	b	–	–	–	254	5 477	102 634	288	22	–	180	108 855
	c	–	–	–	92	660	8 438	30	1	–	108	9 329
	d	–	–	–	40	407	4 709	15	–	–	60	5 231
ohne Jahrgang <sup>4)</sup>	a	–	–	–	–	–	3	–	–	–	–	3
	b	–	–	–	–	–	–	–	–	–	–	–
	c	–	–	–	–	–	–	–	–	–	–	–
	d	–	–	–	–	–	–	–	–	–	–	–
<b>Insgesamt</b>	<b>a</b>	–	–	<b>67 639</b>	<b>562</b>	<b>9 636</b>	<b>517 437</b>	<b>656</b>	<b>121</b>	<b>15</b>	<b>606</b>	<b>596 672</b>
	<b>b</b>	–	–	<b>35 160</b>	<b>270</b>	<b>5 816</b>	<b>276 183</b>	<b>363</b>	<b>71</b>	<b>4</b>	<b>320</b>	<b>318 187</b>
	<b>c</b>	–	–	<b>3 182</b>	<b>106</b>	<b>730</b>	<b>22 971</b>	<b>47</b>	<b>3</b>	–	<b>281</b>	<b>27 320</b>
	<b>d</b>	–	–	<b>1 656</b>	<b>46</b>	<b>447</b>	<b>12 548</b>	<b>20</b>	<b>2</b>	–	<b>157</b>	<b>14 876</b>
<b>Gesamtschule</b>												
5	a	–	–	31 910	2	11	4	86	14	196	48	32 271
	b	–	–	15 940	1	5	–	31	6	46	22	16 051
	c	–	–	4 951	1	–	–	24	2	26	36	5 040
	d	–	–	2 589	–	–	–	13	1	8	16	2 627
6	a	–	–	–	42	96	89	31 906	–	2	24	32 159
	b	–	–	–	19	50	44	15 847	–	1	12	15 973
	c	–	–	–	7	16	3	5 050	–	–	19	5 095
	d	–	–	–	3	5	1	2 595	–	–	9	2 613
7	a	–	–	–	57	211	243	31 672	4	3	37	32 227
	b	–	–	–	29	95	110	15 897	2	2	16	16 151
	c	–	–	–	20	26	11	5 256	1	1	27	5 342
	d	–	–	–	10	12	3	2 748	–	–	12	2 785
8	a	–	–	–	60	98	158	31 435	4	6	22	31 783
	b	–	–	–	30	60	76	15 631	1	–	15	15 813
	c	–	–	–	15	6	12	5 170	–	–	14	5 217
	d	–	–	–	9	3	7	2 700	–	–	10	2 729

## Noch: 1. Schüler/-innen 2009/2010 nach Schuljahrgang und schulischer Herkunft

Schuljahrgang Bildungsstufe	Schüler/-innen											
	mit der schulischen Herkunft aus										mit sonstiger Herkunft <sup>2)</sup>	ins- gesamt
	Ein- schu- lungen	dem Schul- kinder- garten	der Grund- schule	der Haupt- schule	der Real- schule	dem Gymna- sium	der Gesamt- schule	der freien Waldorf- schule	der Förder- schule <sup>1)</sup>			
noch: Gesamtschule												
9	a	–	–	–	55	84	198	32 623	3	7	59	33 029
	b	–	–	–	32	54	92	16 037	2	2	26	16 245
	c	–	–	–	16	7	12	5 414	–	–	47	5 496
	d	–	–	–	11	6	9	2 762	–	–	17	2 805
10	a	–	–	–	33	65	152	30 719	6	2	27	31 004
	b	–	–	–	11	38	73	15 202	3	1	10	15 338
	c	–	–	–	7	9	13	4 998	–	–	22	5 049
	d	–	–	–	2	5	4	2 655	–	–	7	2 673
Sekundarstufe I	a	–	–	31 910	249	565	844	158 441	31	216	217	192 473
	b	–	–	15 940	122	302	395	78 645	14	52	101	95 571
	c	–	–	4 951	66	64	51	25 912	3	27	165	31 239
	d	–	–	2 589	35	31	24	13 473	1	8	71	16 232
11	a	–	–	–	998	3 071	545	11 453	21	4	380	16 472
	b	–	–	–	522	1 886	299	6 057	15	1	211	8 991
	c	–	–	–	255	368	41	1 521	–	–	96	2 281
	d	–	–	–	123	219	30	880	–	–	57	1 309
12	a	–	–	–	–	–	245	13 827	7	–	33	14 112
	b	–	–	–	–	–	124	7 661	3	–	15	7 803
	c	–	–	–	–	–	23	1 780	–	–	5	1 808
	d	–	–	–	–	–	11	994	–	–	2	1 007
13 <sup>5)</sup>	a	–	–	–	–	–	20	11 747	–	–	2	11 769
	b	–	–	–	–	–	10	6 376	–	–	2	6 388
	c	–	–	–	–	–	2	1 594	–	–	–	1 596
	d	–	–	–	–	–	–	910	–	–	–	910
Sekundarstufe II	a	–	–	–	998	3 071	810	37 027	28	4	415	42 353
	b	–	–	–	522	1 886	433	20 094	18	1	228	23 182
	c	–	–	–	255	368	66	4 895	–	–	101	5 685
	d	–	–	–	123	219	41	2 784	–	–	59	3 226
ohne Jahrgang <sup>4)</sup>	a	–	–	19	–	–	–	112	–	1	–	132
	b	–	–	15	–	–	–	67	–	–	–	82
	c	–	–	–	–	–	–	6	–	–	–	6
	d	–	–	–	–	–	–	3	–	–	–	3
<b>Insgesamt</b>	<b>a</b>	–	–	<b>31 929</b>	<b>1 247</b>	<b>3 636</b>	<b>1 654</b>	<b>195 580</b>	<b>59</b>	<b>221</b>	<b>632</b>	<b>234 958</b>
	<b>b</b>	–	–	<b>15 955</b>	<b>644</b>	<b>2 188</b>	<b>828</b>	<b>98 806</b>	<b>32</b>	<b>53</b>	<b>329</b>	<b>118 835</b>
	<b>c</b>	–	–	<b>4 951</b>	<b>321</b>	<b>432</b>	<b>117</b>	<b>30 813</b>	<b>3</b>	<b>27</b>	<b>266</b>	<b>36 930</b>
	<b>d</b>	–	–	<b>2 589</b>	<b>158</b>	<b>250</b>	<b>65</b>	<b>16 260</b>	<b>1</b>	<b>8</b>	<b>130</b>	<b>19 461</b>
freie Waldorfschule												
Schuleingangsphase (EP)	a	–	–	–	–	–	–	–	–	–	–	–
	b	–	–	–	–	–	–	–	–	–	–	–
	c	–	–	–	–	–	–	–	–	–	–	–
	d	–	–	–	–	–	–	–	–	–	–	–
1	a	1 303	–	2	–	–	–	–	22	1	–	1 328
	b	593	–	1	–	–	–	–	4	–	–	598
	c	12	–	–	–	–	–	–	–	–	–	12
	d	5	–	–	–	–	–	–	–	–	–	5
2	a	2	–	44	–	–	–	–	1 210	1	–	1 257
	b	–	–	26	–	–	–	–	594	1	–	621
	c	–	–	1	–	–	–	–	18	–	–	19
	d	–	–	–	–	–	–	–	9	–	–	9
3	a	–	–	70	–	–	–	–	1 263	6	–	1 339
	b	–	–	40	–	–	–	–	643	1	–	684
	c	–	–	–	–	–	–	–	16	–	–	16
	d	–	–	–	–	–	–	–	8	–	–	8
4	a	–	–	59	–	–	–	–	1 412	5	1	1 477
	b	–	–	38	–	–	–	–	692	1	–	731
	c	–	–	2	–	–	–	–	11	–	1	14
	d	–	–	1	–	–	–	–	3	–	–	4

Anmerkungen Seite 179



## Noch: 1. Schüler/-innen 2009/2010 nach Schuljahrgang und schulischer Herkunft

Schuljahrgang Bildungsstufe	Schüler/-innen											
	mit der schulischen Herkunft aus										mit sonstiger Herkunft <sup>2)</sup>	ins- gesamt
	Ein- schu- lungen	dem Schul- kinder- garten	der Grund- schule	der Haupt- schule	der Real- schule	dem Gymna- sium	der Gesamt- schule	der freien Waldorf- schule	der Förder- schule <sup>1)</sup>			
noch: freie Waldorfschule												
Primarstufe	a	1 305	–	175	–	–	–	–	3 907	13	1	5 401
	b	593	–	105	–	–	–	–	1 933	3	–	2 634
	c	12	–	3	–	–	–	–	45	–	1	61
	d	5	–	1	–	–	–	–	20	–	–	26
5	a	–	–	112	2	3	1	2	1 401	10	1	1 532
	b	–	–	57	1	–	–	–	686	2	–	746
	c	–	–	1	–	–	–	1	17	–	–	19
	d	–	–	–	–	–	–	–	8	–	–	8
6	a	–	–	3	6	15	17	9	1 555	2	2	1 609
	b	–	–	–	4	10	10	3	820	2	1	850
	c	–	–	–	1	–	–	–	32	–	1	34
	d	–	–	–	1	–	–	–	16	–	1	18
7	a	–	–	2	6	12	23	6	1 480	9	1	1 539
	b	–	–	1	4	5	12	2	745	4	1	774
	c	–	–	–	–	–	–	1	25	–	1	28
	d	–	–	–	–	–	–	1	11	–	1	13
8	a	–	–	–	7	8	18	7	1 414	12	–	1 466
	b	–	–	–	3	6	11	3	731	4	–	758
	c	–	–	–	–	–	–	–	28	–	–	28
	d	–	–	–	–	–	–	–	11	–	–	11
9	a	–	–	–	3	7	5	1	1 337	5	2	1 360
	b	–	–	–	2	4	2	–	689	3	1	701
	c	–	–	–	–	–	–	1	17	–	1	19
	d	–	–	–	–	–	–	1	9	–	1	11
10	a	–	–	–	1	5	6	4	1 486	22	1	1 525
	b	–	–	–	1	3	3	2	764	10	1	784
	c	–	–	–	–	–	–	–	21	–	1	22
	d	–	–	–	–	–	–	–	10	–	1	11
Sekundarstufe I	a	–	–	117	25	50	70	29	8 673	60	7	9 031
	b	–	–	58	15	28	38	10	4 435	25	4	4 613
	c	–	–	1	1	–	2	2	140	–	4	150
	d	–	–	–	1	–	2	–	65	–	4	72
11	a	–	–	–	2	4	4	2	1 140	–	3	1 155
	b	–	–	–	–	2	1	1	611	–	2	617
	c	–	–	–	–	–	–	–	17	–	2	20
	d	–	–	–	–	–	1	–	8	–	2	11
12	a	–	–	–	–	–	2	1	788	–	5	796
	b	–	–	–	–	–	1	–	434	–	2	437
	c	–	–	–	–	–	–	1	17	–	–	18
	d	–	–	–	–	–	–	–	10	–	–	10
13 <sup>6)</sup>	a	–	–	–	–	–	2	–	712	–	2	716
	b	–	–	–	–	–	2	–	390	–	2	394
	c	–	–	–	–	–	–	–	8	–	–	8
	d	–	–	–	–	–	–	–	4	–	–	4
Sekundarstufe II	a	–	–	–	2	4	8	3	2 640	–	10	2 667
	b	–	–	–	–	2	4	1	1 435	–	6	1 448
	c	–	–	–	–	–	1	1	42	–	2	46
	d	–	–	–	–	–	1	–	22	–	2	25
ohne Jahrgang <sup>7)</sup>	a	42	–	13	7	8	9	8	965	61	6	1 119
	b	13	–	5	2	3	7	3	465	26	2	526
	c	2	–	–	2	–	–	–	53	5	–	62
	d	–	–	–	1	–	–	–	28	3	–	32
<b>Insgesamt</b>	<b>a</b>	<b>1 347</b>	<b>–</b>	<b>305</b>	<b>34</b>	<b>62</b>	<b>87</b>	<b>40</b>	<b>16 185</b>	<b>134</b>	<b>24</b>	<b>18 218</b>
	<b>b</b>	<b>606</b>	<b>–</b>	<b>168</b>	<b>17</b>	<b>33</b>	<b>49</b>	<b>14</b>	<b>8 268</b>	<b>54</b>	<b>12</b>	<b>9 221</b>
	<b>c</b>	<b>14</b>	<b>–</b>	<b>4</b>	<b>3</b>	<b>–</b>	<b>3</b>	<b>3</b>	<b>280</b>	<b>5</b>	<b>7</b>	<b>319</b>
	<b>d</b>	<b>5</b>	<b>–</b>	<b>1</b>	<b>2</b>	<b>–</b>	<b>3</b>	<b>–</b>	<b>135</b>	<b>3</b>	<b>6</b>	<b>155</b>

## 2. Schüler/-innen 2009/2010 nach Schuljahrgang und Klassenarten

Schuljahrgang Bildungsstufe	Klassenart	Klassen	Schüler/-innen					
			insgesamt	weiblich	ausländisch		Aussiedler/-innen	
					zusammen	weiblich	zusammen	weiblich
<b>Grundschule</b>								
Schuleingangsphase (EP)	Jahrgangsbezogene Unterrichtsorganisation	–	–	–	–	–	–	–
	Jahrgangsübergreifende Unterrichtsorganisation	2 137	43 172	21 097	4 800	2 337	905	444
	Regelklasse	–	–	–	–	–	–	–
	Vorbereitungsklasse	–	–	–	–	–	–	–
	Auffangklasse	–	–	–	–	–	–	–
	Zusammen	2 137	43 172	21 097	4 800	2 337	905	444
1E	Jahrgangsbezogene Unterrichtsorganisation	6 308	147 112	71 880	16 168	7 835	5 140	2 488
	Jahrgangsübergreifende Unterrichtsorganisation	–	–	–	–	–	–	–
	Regelklasse	–	–	–	–	–	–	–
	Vorbereitungsklasse	–	–	–	–	–	–	–
	Auffangklasse	–	–	–	–	–	–	–
	Zusammen	6 308	147 112	71 880	16 168	7 835	5 140	2 488
2E	Jahrgangsbezogene Unterrichtsorganisation	6 231	145 004	71 891	16 496	8 101	5 174	2 548
	Jahrgangsübergreifende Unterrichtsorganisation	–	–	–	–	–	–	–
	Regelklasse	–	–	–	–	–	–	–
	Vorbereitungsklasse	–	–	–	–	–	–	–
	Auffangklasse	–	–	–	–	–	–	–
	Zusammen	6 231	145 004	71 891	16 496	8 101	5 174	2 548
3	Jahrgangsbezogene Unterrichtsorganisation	–	–	–	–	–	–	–
	Jahrgangsübergreifende Unterrichtsorganisation	–	3 984	1 961	539	263	60	30
	Regelklasse	7 447	169 866	83 604	20 043	9 843	6 138	3 048
	Vorbereitungsklasse	17	176	90	176	90	–	–
	Auffangklasse	1	6	2	6	2	–	–
	Zusammen	7 465	174 032	85 657	20 764	10 198	6 198	3 078
4	Jahrgangsbezogene Unterrichtsorganisation	–	–	–	–	–	–	–
	Jahrgangsübergreifende Unterrichtsorganisation	–	3 166	1 569	459	243	26	13
	Regelklasse	7 239	167 720	82 957	22 268	11 103	5 800	2 867
	Vorbereitungsklasse <sup>1)</sup>	14	177	89	177	89	–	–
	Auffangklasse	–	5	4	5	4	–	–
	Zusammen	7 253	171 068	84 619	22 909	11 439	5 826	2 880
ohne Jahrgang <sup>2)</sup>	Regelklasse	–	382	191	54	28	10	5
<b>Insgesamt</b>	<b>Jahrgangsbezogene Unterrichtsorganisation</b>	<b>12 539</b>	<b>292 116</b>	<b>143 771</b>	<b>32 664</b>	<b>15 936</b>	<b>10 314</b>	<b>5 036</b>
	<b>Jahrgangsübergreifende Unterrichtsorganisation</b>	<b>2 137</b>	<b>50 322</b>	<b>24 627</b>	<b>5 798</b>	<b>2 843</b>	<b>991</b>	<b>487</b>
	<b>Regelklasse</b>	<b>14 686</b>	<b>337 968</b>	<b>166 752</b>	<b>42 365</b>	<b>20 974</b>	<b>11 948</b>	<b>5 920</b>
	<b>Vorbereitungsklasse<sup>1)</sup></b>	<b>31</b>	<b>353</b>	<b>179</b>	<b>353</b>	<b>179</b>	<b>–</b>	<b>–</b>
	<b>Auffangklasse</b>	<b>1</b>	<b>11</b>	<b>6</b>	<b>11</b>	<b>6</b>	<b>–</b>	<b>–</b>
	<b>Zusammen</b>	<b>29 394</b>	<b>680 770</b>	<b>335 335</b>	<b>81 191</b>	<b>39 938</b>	<b>23 253</b>	<b>11 443</b>
<b>Hauptschule</b>								
5	Regelklasse	1 193	24 846	10 556	5 091	2 231	953	369
	Vorbereitungsklasse	16	205	107	202	105	3	2
	Auffangklasse	–	6	3	6	3	–	–
	Zusammen	1 209	25 057	10 666	5 299	2 339	956	371
6	Regelklasse	1 326	28 389	12 124	6 057	2 674	1 145	460
	Vorbereitungsklasse	15	214	78	214	78	–	–
	Auffangklasse	1	21	9	20	9	–	–
	Zusammen	1 342	28 624	12 211	6 291	2 761	1 145	460
7	Regelklasse	1 518	34 142	14 457	7 563	3 317	1 495	622
	Vorbereitungsklasse	32	407	174	391	165	15	9
	Auffangklasse	2	31	15	19	10	11	5
	Zusammen	1 552	34 580	14 646	7 973	3 492	1 521	636
8	Regelklasse	1 555	35 143	14 955	7 603	3 357	1 715	673
	Vorbereitungsklasse	35	393	164	387	161	5	2
	Auffangklasse	3	19	9	15	7	1	1
	Zusammen	1 593	35 555	15 128	8 005	3 525	1 721	676

1) einschließlich Schüler/-innen der „besonderen Lerngruppe“ – 2) Förderschwerpunkt geistige Entwicklung in Integrationsklassen

## Noch: 2. Schüler/-innen 2009/2010 nach Schuljahrgang und Klassenarten

Schuljahrgang Bildungsstufe	Klassenart	Klassen	Schüler/-innen					
			insgesamt	weiblich	ausländisch		Aussiedler/-innen	
					zusammen	weiblich	zusammen	weiblich
<b>noch: Hauptschule</b>								
9	Regelklasse	1 840	40 650	17 416	8 889	3 987	2 131	834
	Vorbereitungsklasse	29	385	148	380	147	5	1
	Auffangklasse	2	25	4	20	3	1	–
	Zusammen	1 871	41 060	17 568	9 289	4 137	2 137	835
10	Regelklasse	1 778	36 472	15 834	7 621	3 503	2 062	858
	Vorbereitungsklasse	5	90	39	78	34	10	4
	Auffangklasse	–	6	1	2	–	–	–
	Zusammen	1 783	36 568	15 874	7 701	3 537	2 072	862
ohne Jahrgang <sup>2)</sup>	Regelklasse	–	81	37	11	3	1	1
<b>Insgesamt</b>	<b>Regelklasse</b>	<b>9 210</b>	<b>199 723</b>	<b>85 379</b>	<b>42 835</b>	<b>19 072</b>	<b>9 502</b>	<b>3 817</b>
	<b>Vorbereitungsklasse</b>	<b>132</b>	<b>1 694</b>	<b>710</b>	<b>1 652</b>	<b>690</b>	<b>38</b>	<b>18</b>
	<b>Auffangklasse</b>	<b>8</b>	<b>108</b>	<b>41</b>	<b>82</b>	<b>32</b>	<b>13</b>	<b>6</b>
	<b>Zusammen</b>	<b>9 350</b>	<b>201 525</b>	<b>86 130</b>	<b>44 569</b>	<b>19 794</b>	<b>9 553</b>	<b>3 841</b>
<b>Volksschule</b>								
1E	Jahrgangsbezogene Unterrichtsorganisation	1	26	16	1	1	–	–
	Jahrgangsübergreifende Unterrichtsorganisation	–	–	–	–	–	–	–
	Regelklasse	–	–	–	–	–	–	–
	Auffangklasse	–	–	–	–	–	–	–
	Zusammen	1	26	16	1	1	–	–
2E	Jahrgangsbezogene Unterrichtsorganisation	1	29	15	1	–	–	–
	Jahrgangsübergreifende Unterrichtsorganisation	–	–	–	–	–	–	–
	Regelklasse	–	–	–	–	–	–	–
	Auffangklasse	–	–	–	–	–	–	–
	Zusammen	1	29	15	1	–	–	–
3	Regelklasse	1	27	15	–	–	–	–
	Auffangklasse	–	–	–	–	–	–	–
	Zusammen	1	27	15	–	–	–	–
4	Regelklasse	2	40	20	1	1	–	–
	Auffangklasse	–	–	–	–	–	–	–
	Zusammen	2	40	20	1	1	–	–
Primarstufe	Jahrgangsbezogene Unterrichtsorganisation	2	55	31	2	1	–	–
	Jahrgangsübergreifende Unterrichtsorganisation	–	–	–	–	–	–	–
	Regelklasse	3	67	35	1	1	–	–
	Auffangklasse	–	–	–	–	–	–	–
	Zusammen	5	122	66	3	2	–	–
5	Regelklasse	2	56	25	2	2	–	–
	Auffangklasse	–	–	–	–	–	–	–
	Zusammen	2	56	25	2	2	–	–
6	Regelklasse	2	53	27	9	4	–	–
	Auffangklasse	–	–	–	–	–	–	–
	Zusammen	2	53	27	9	4	–	–
7	Regelklasse	2	60	26	4	1	–	–
	Auffangklasse	–	–	–	–	–	–	–
	Zusammen	2	60	26	4	1	–	–
8	Regelklasse	2	58	23	9	2	–	–
	Auffangklasse	–	–	–	–	–	–	–
	Zusammen	2	58	23	9	2	–	–
9	Regelklasse	2	51	22	3	1	–	–
	Auffangklasse	–	–	–	–	–	–	–
	Zusammen	2	51	22	3	1	–	–
10	Regelklasse	2	50	25	8	5	4	4
	Auffangklasse	–	–	–	–	–	–	–
	Zusammen	2	50	25	8	5	4	4

## Noch: 2. Schüler/-innen 2009/2010 nach Schuljahrgang und Klassenarten

Schuljahrgang Bildungsstufe	Klassenart	Klassen	Schüler/-innen					
			insgesamt	weiblich	ausländisch		Aussiedler/-innen	
					zusammen	weiblich	zusammen	weiblich
noch: Volksschule								
Sekundarstufe I	Regelklasse	12	328	148	35	15	4	4
	Auffangklasse	–	–	–	–	–	–	–
	Zusammen	12	328	148	35	15	4	4
ohne Jahrgang <sup>2)</sup>	Regelklasse	–	–	–	–	–	–	–
<b>Insgesamt</b>	<b>Jahrgangsbezogene Unterrichtsorganisation</b>	<b>2</b>	<b>55</b>	<b>31</b>	<b>2</b>	<b>1</b>	–	–
	<b>Jahrgangsübergreifende Unterrichtsorganisation</b>	–	–	–	–	–	–	–
	<b>Regelklasse</b>	<b>15</b>	<b>395</b>	<b>183</b>	<b>36</b>	<b>16</b>	<b>4</b>	<b>4</b>
	<b>Auffangklasse</b>	–	–	–	–	–	–	–
	<b>Zusammen</b>	<b>17</b>	<b>450</b>	<b>214</b>	<b>38</b>	<b>17</b>	<b>4</b>	<b>4</b>
Realschule								
5	Regelklasse	1 859	50 723	24 441	5 660	2 746	1 013	516
	Vorbereitungsklasse	1	13	8	13	8	–	–
	Auffangklasse	1	7	2	3	1	4	1
	Zusammen	1 861	50 743	24 451	5 676	2 755	1 017	517
6	Regelklasse	1 880	52 874	25 760	5 933	2 922	1 160	587
	Vorbereitungsklasse	1	17	10	17	10	–	–
	Auffangklasse	1	9	3	8	3	1	–
	Zusammen	1 882	52 900	25 773	5 958	2 935	1 161	587
7	Regelklasse	1 976	55 490	27 393	5 747	2 992	1 135	601
	Vorbereitungsklasse	1	11	8	11	8	–	–
	Auffangklasse	1	14	9	14	9	–	–
	Zusammen	1 978	55 515	27 410	5 772	3 009	1 135	601
8	Regelklasse	1 881	52 328	26 039	5 234	2 796	1 237	641
	Vorbereitungsklasse	4	33	20	33	20	–	–
	Auffangklasse	3	22	14	22	14	–	–
	Zusammen	1 888	52 383	26 073	5 289	2 830	1 237	641
9	Regelklasse	1 861	52 018	25 695	5 106	2 645	1 232	640
	Vorbereitungsklasse	2	18	6	18	6	–	–
	Auffangklasse	–	2	2	2	2	–	–
	Zusammen	1 863	52 038	25 703	5 126	2 653	1 232	640
10	Regelklasse	1 958	52 805	26 251	4 791	2 509	1 400	751
	Vorbereitungsklasse	–	–	–	–	–	–	–
	Auffangklasse	–	4	3	4	3	–	–
	Zusammen	1 958	52 809	26 254	4 795	2 512	1 400	751
ohne Jahrgang <sup>2)</sup>	Regelklasse	–	23	10	–	–	–	–
<b>Insgesamt</b>	<b>Regelklasse</b>	<b>11 415</b>	<b>316 261</b>	<b>155 589</b>	<b>32 471</b>	<b>16 610</b>	<b>7 177</b>	<b>3 736</b>
	<b>Vorbereitungsklasse</b>	<b>9</b>	<b>92</b>	<b>52</b>	<b>92</b>	<b>52</b>	–	–
	<b>Auffangklasse</b>	<b>6</b>	<b>58</b>	<b>33</b>	<b>53</b>	<b>32</b>	<b>5</b>	<b>1</b>
	<b>Zusammen</b>	<b>11 430</b>	<b>316 411</b>	<b>155 674</b>	<b>32 616</b>	<b>16 694</b>	<b>7 182</b>	<b>3 737</b>
	Gymnasium							
5	Regelklasse	2 387	67 933	35 288	3 222	1 675	444	246
	Vorbereitungsklasse	2	22	15	22	15	–	–
	Auffangklasse	1	6	5	6	5	–	–
	Zusammen	2 390	67 961	35 308	3 250	1 695	444	246
6	Regelklasse	2 435	70 348	36 386	3 330	1 766	498	289
	Vorbereitungsklasse	–	–	–	–	–	–	–
	Auffangklasse	–	–	–	–	–	–	–
	Zusammen	2 435	70 348	36 386	3 330	1 766	498	289
7	Regelklasse	2 503	71 011	37 078	3 090	1 633	450	262
	Vorbereitungsklasse	2	25	10	25	10	–	–
	Auffangklasse	–	–	–	–	–	–	–
	Zusammen	2 505	71 036	37 088	3 115	1 643	450	262
8	Regelklasse	2 409	66 748	35 271	2 942	1 589	464	276
	Vorbereitungsklasse	2	20	11	20	11	–	–
	Auffangklasse	–	–	–	–	–	–	–
	Zusammen	2 411	66 768	35 282	2 962	1 600	464	276

## Noch: 2. Schüler/-innen 2009/2010 nach Schuljahrgang und Klassenarten

Schuljahrgang Bildungsstufe	Klassenart	Klassen	Schüler/-innen					
			insgesamt	weiblich	ausländisch		Aussiedler/-innen	
					zusammen	weiblich	zusammen	weiblich
noch: <b>Gymnasium</b>								
9	Regelklasse	2 300	60 523	32 523	2 620	1 464	447	246
	Vorbereitungsklasse	3	30	15	29	15	1	–
	Auffangklasse	–	–	–	–	–	–	–
	Zusammen	2 303	60 553	32 538	2 649	1 479	448	246
10	Regelklasse	2 259	61 316	32 699	2 657	1 442	493	279
	Vorbereitungsklasse	2	32	23	28	20	4	3
	Auffangklasse	1	15	8	–	–	15	8
	Zusammen	2 262	61 363	32 730	2 685	1 462	512	290
Sekundarstufe I	Regelklasse	14 293	397 879	209 245	17 861	9 569	2 796	1 598
	Vorbereitungsklasse	11	129	74	124	71	5	3
	Auffangklasse	2	21	13	6	5	15	8
	Zusammen	14 306	398 029	209 332	17 991	9 645	2 816	1 609
11	Regeljahrgang	–	71 428	38 603	3 568	1 951	693	390
12	Regeljahrgang	–	66 508	36 298	3 044	1 654	742	415
13	Regeljahrgang	–	60 704	33 954	2 717	1 626	804	490
Sekundarstufe II	Regeljahrgang	–	198 640	108 855	9 329	5 231	2 239	1 295
ohne Jahrgang <sup>2)</sup>	Regelklasse	–	3	–	–	–	–	–
<b>Insgesamt</b>	<b>Regelklasse/-jahrgang</b>	<b>14 293</b>	<b>596 522</b>	<b>318 100</b>	<b>27 190</b>	<b>14 800</b>	<b>5 035</b>	<b>2 893</b>
	<b>Vorbereitungsklasse</b>	<b>11</b>	<b>129</b>	<b>74</b>	<b>124</b>	<b>71</b>	<b>5</b>	<b>3</b>
	<b>Auffangklasse</b>	<b>2</b>	<b>21</b>	<b>13</b>	<b>6</b>	<b>5</b>	<b>15</b>	<b>8</b>
	<b>Zusammen</b>	<b>14 306</b>	<b>596 672</b>	<b>318 187</b>	<b>27 320</b>	<b>14 876</b>	<b>5 055</b>	<b>2 904</b>
<b>Gesamtschule</b>								
5	Regelklasse	1 131	32 262	16 045	5 031	2 621	404	208
	Vorbereitungsklasse	1	9	6	9	6	–	–
	Auffangklasse	–	–	–	–	–	–	–
	Zusammen	1 132	32 271	16 051	5 040	2 627	404	208
6	Regelklasse	1 129	32 154	15 970	5 091	2 610	546	262
	Vorbereitungsklasse	2	5	3	4	3	1	–
	Auffangklasse	–	–	–	–	–	–	–
	Zusammen	1 131	32 159	15 973	5 095	2 613	547	262
7	Regelklasse	1 133	32 190	16 133	5 305	2 767	599	278
	Vorbereitungsklasse	–	7	3	7	3	–	–
	Auffangklasse	2	30	15	30	15	–	–
	Zusammen	1 135	32 227	16 151	5 342	2 785	599	278
8	Regelklasse	1 127	31 782	15 812	5 216	2 728	691	368
	Vorbereitungsklasse	–	1	1	1	1	–	–
	Auffangklasse	–	–	–	–	–	–	–
	Zusammen	1 127	31 783	15 813	5 217	2 729	691	368
9	Regelklasse	1 193	32 962	16 207	5 429	2 767	710	337
	Vorbereitungsklasse	1	18	7	18	7	–	–
	Auffangklasse	3	49	31	49	31	–	–
	Zusammen	1 197	33 029	16 245	5 496	2 805	710	337
10	Regelklasse	1 143	30 998	15 336	5 043	2 671	718	351
	Vorbereitungsklasse	2	6	2	6	2	–	–
	Auffangklasse	–	–	–	–	–	–	–
	Zusammen	1 145	31 004	15 338	5 049	2 673	718	351
Sekundarstufe I	Regelklasse	6 856	192 348	95 503	31 115	16 164	3 668	1 804
	Vorbereitungsklasse	6	46	22	45	22	1	–
	Auffangklasse	5	79	46	79	46	–	–
	Zusammen	6 867	192 473	95 571	31 239	16 232	3 669	1 804
11	Regeljahrgang	–	16 472	8 991	2 281	1 309	308	173
12	Regeljahrgang	–	14 112	7 803	1 808	1 007	371	199
13	Regeljahrgang	–	11 769	6 388	1 596	910	347	211
Sekundarstufe II	Regeljahrgang	–	42 353	23 182	5 685	3 226	1 026	583
ohne Jahrgang <sup>2)</sup>	Regelklasse	–	132	82	6	3	–	–
<b>Insgesamt</b>	<b>Regelklasse/-jahrgang</b>	<b>6 856</b>	<b>234 833</b>	<b>118 767</b>	<b>36 806</b>	<b>19 393</b>	<b>4 694</b>	<b>2 387</b>
	<b>Vorbereitungsklasse</b>	<b>6</b>	<b>46</b>	<b>22</b>	<b>45</b>	<b>22</b>	<b>1</b>	<b>–</b>
	<b>Auffangklasse</b>	<b>5</b>	<b>79</b>	<b>46</b>	<b>79</b>	<b>46</b>	<b>–</b>	<b>–</b>
	<b>Zusammen</b>	<b>6 867</b>	<b>234 958</b>	<b>118 835</b>	<b>36 930</b>	<b>19 461</b>	<b>4 695</b>	<b>2 387</b>

**3. Regelschüler/-innen, Wiederholer/-innen sowie Seiteneinsteiger/-innen  
2009/2010 nach Schuljahrgang**

Schuljahrgang Bildungsstufe a = Zusammen b = weiblich	Schüler/-innen										
	davon								insgesamt		
	Regelschüler/-innen		Wiederholer/-innen		Seiteneinsteiger/-innen <sup>1)</sup>				zu- sammen	aus- ländisch	
	zu- sammen	aus- ländisch	zu- sammen	aus- ländisch	zu- sammen	aus- ländisch	darunter Zugezogene				
						Ausländer/ -innen	Aussiedler/ -innen				
<b>Grundschule</b>											
Schuleingangsphase (EP)	a	43 085	4 714	–	–	87	86	85	–	43 172	4 800
	b	21 055	2 295	–	–	42	42	41	–	21 097	2 337
1E	a	147 043	16 103	–	–	69	65	62	2	147 112	16 168
	b	71 849	7 804	–	–	31	31	29	–	71 880	7 835
2E	a	144 927	16 434	–	–	77	62	55	11	145 004	16 496
	b	71 846	8 066	–	–	45	35	28	8	71 891	8 101
3	a	171 586	19 943	2 211	626	235	195	190	6	174 032	20 764
	b	84 558	9 820	986	282	113	96	92	2	85 657	10 198
4	a	169 990	22 467	858	242	220	200	197	11	171 068	22 909
	b	84 144	11 225	365	115	110	99	99	7	84 619	11 439
ohne Jahrgang <sup>2)</sup>	a	228	34	154	20	–	–	–	–	382	54
	b	112	13	79	15	–	–	–	–	191	28
<b>Insgesamt</b>	<b>a</b>	<b>676 859</b>	<b>79 695</b>	<b>3 223</b>	<b>888</b>	<b>688</b>	<b>608</b>	<b>589</b>	<b>30</b>	<b>680 770</b>	<b>81 191</b>
	<b>b</b>	<b>333 564</b>	<b>39 223</b>	<b>1 430</b>	<b>412</b>	<b>341</b>	<b>303</b>	<b>289</b>	<b>17</b>	<b>335 335</b>	<b>39 938</b>
<b>Hauptschule</b>											
5	a	24 420	4 933	456	200	181	166	152	1	25 057	5 299
	b	10 414	2 172	167	88	85	79	73	–	10 666	2 339
6	a	27 588	5 863	858	258	178	170	167	1	28 624	6 291
	b	11 872	2 619	278	85	61	57	56	–	12 211	2 761
7	a	32 878	7 336	1 469	428	233	209	201	14	34 580	7 973
	b	13 963	3 238	585	166	98	88	85	7	14 646	3 492
8	a	33 706	7 415	1 615	374	234	216	195	5	35 555	8 005
	b	14 358	3 260	662	168	108	97	88	5	15 128	3 525
9	a	36 878	8 031	3 911	1 011	271	247	242	8	41 060	9 289
	b	15 931	3 651	1 532	386	105	100	98	1	17 568	4 137
10	a	35 949	7 492	517	140	102	69	66	22	36 568	7 701
	b	15 608	3 446	220	60	46	31	29	9	15 874	3 537
ohne Jahrgang <sup>2)</sup>	a	73	11	8	–	–	–	–	–	81	11
	b	32	3	5	–	–	–	–	–	37	3
<b>Insgesamt</b>	<b>a</b>	<b>191 492</b>	<b>41 081</b>	<b>8 834</b>	<b>2 411</b>	<b>1 199</b>	<b>1 077</b>	<b>1 023</b>	<b>51</b>	<b>201 525</b>	<b>44 569</b>
	<b>b</b>	<b>82 178</b>	<b>18 389</b>	<b>3 449</b>	<b>953</b>	<b>503</b>	<b>452</b>	<b>429</b>	<b>22</b>	<b>86 130</b>	<b>19 794</b>
<b>Volksschule</b>											
Schuleingangsphase (EP)	a	–	–	–	–	–	–	–	–	–	–
	b	–	–	–	–	–	–	–	–	–	–
1E	a	26	1	–	–	–	–	–	–	26	1
	b	16	1	–	–	–	–	–	–	16	1
2E	a	29	1	–	–	–	–	–	–	29	1
	b	15	–	–	–	–	–	–	–	15	–

1) sonstige Schule bzw. keine Schule sowie ausgesiedelte und ausländische Schüler/-innen, die seit den letzten amtlichen Schuldaten zugezogen sind und hier erstmals eine deutsche Schule besuchen – 2) Förderschwerpunkt geistige Entwicklung in Integrationsklassen – 3) einschl. ausgesiedelter Abiturienten, die an Sonderlehrgängen teilnehmen – 4) einschl. des Studienkollegs – 5) Klassen für geistige Entwicklung und Schule für Kranke sowie Klassen des angegliederten berufsbildenden Bereiches

Noch: **3. Regelschüler/-innen, Wiederholer/-innen sowie Seiteneinsteiger/-innen**  
**2009/2010 nach Schuljahrgang**

Schuljahrgang Bildungsstufe a = Zusammen b = weiblich	Schüler/-innen										
	davon								insgesamt		
	Regelschüler/-innen		Wiederholer/-innen		Seiteneinsteiger/-innen <sup>1)</sup>				zu- sammen	aus- ländisch	
	zu- sammen	aus- ländisch	zu- sammen	aus- ländisch	zu- sammen	aus- ländisch	darunter Zugezogene				
							Ausländer/ -innen	Aussiedler/ -innen			
<b>noch: Volksschule</b>											
3	a	26	–	1	–	–	–	–	–	27	–
	b	15	–	–	–	–	–	–	–	15	–
4	a	40	1	–	–	–	–	–	–	40	1
	b	20	1	–	–	–	–	–	–	20	1
Primarstufe	a	121	3	1	–	–	–	–	–	122	3
	b	66	2	–	–	–	–	–	–	66	2
5	a	56	2	–	–	–	–	–	–	56	2
	b	25	2	–	–	–	–	–	–	25	2
6	a	52	8	1	1	–	–	–	–	53	9
	b	27	4	–	–	–	–	–	–	27	4
7	a	56	4	4	–	–	–	–	–	60	4
	b	24	1	2	–	–	–	–	–	26	1
8	a	58	9	–	–	–	–	–	–	58	9
	b	23	2	–	–	–	–	–	–	23	2
9	a	51	3	–	–	–	–	–	–	51	3
	b	22	1	–	–	–	–	–	–	22	1
10	a	50	8	–	–	–	–	–	–	50	8
	b	25	5	–	–	–	–	–	–	25	5
Sekundarstufe I	a	323	34	5	1	–	–	–	–	328	35
	b	146	15	2	–	–	–	–	–	148	15
<b>Insgesamt</b>	<b>a</b>	<b>444</b>	<b>37</b>	<b>6</b>	<b>1</b>	–	–	–	–	<b>450</b>	<b>38</b>
	<b>b</b>	<b>212</b>	<b>17</b>	<b>2</b>	–	–	–	–	–	<b>214</b>	<b>17</b>
<b>Realschule</b>											
5	a	50 202	5 565	499	89	42	22	17	5	50 743	5 676
	b	24 257	2 711	181	34	13	10	8	2	24 451	2 755
6	a	51 229	5 694	1 639	247	32	17	15	–	52 900	5 958
	b	25 137	2 833	617	92	19	10	9	–	25 773	2 935
7	a	52 937	5 342	2 528	398	50	32	30	1	55 515	5 772
	b	26 343	2 818	1 038	170	29	21	20	1	27 410	3 009
8	a	49 844	4 979	2 486	268	53	42	39	1	52 383	5 289
	b	24 932	2 684	1 116	123	25	23	22	–	26 073	2 830
9	a	49 236	4 801	2 764	305	38	20	15	1	52 038	5 126
	b	24 574	2 528	1 111	115	18	10	6	1	25 703	2 653
10	a	51 811	4 640	984	146	14	9	9	–	52 809	4 795
	b	25 806	2 444	438	61	10	7	7	–	26 254	2 512
ohne Jahrgang <sup>2)</sup>	a	23	–	–	–	–	–	–	–	23	–
	b	10	–	–	–	–	–	–	–	10	–
<b>Insgesamt</b>	<b>a</b>	<b>305 282</b>	<b>31 021</b>	<b>10 900</b>	<b>1 453</b>	<b>229</b>	<b>142</b>	<b>125</b>	<b>8</b>	<b>316 411</b>	<b>32 616</b>
	<b>b</b>	<b>151 059</b>	<b>16 018</b>	<b>4 501</b>	<b>595</b>	<b>114</b>	<b>81</b>	<b>72</b>	<b>4</b>	<b>155 674</b>	<b>16 694</b>

Noch: **3. Regelschüler/-innen, Wiederholer/-innen sowie Seiteneinsteiger/-innen**  
**2009/2010 nach Schuljahrgang**

Schuljahrgang Bildungsstufe a = Zusammen b = weiblich	Schüler/-innen										
	davon								insgesamt		
	Regelschüler/-innen		Wiederholer/-innen		Seiteneinsteiger/-innen <sup>1)</sup>				zu- sammen	aus- ländisch	
	zu- sammen	aus- ländisch	zu- sammen	aus- ländisch	zu- sammen	aus- ländisch	darunter Zugezogene				
						Ausländer/ -innen	Aussiedler/ -innen				
<b>Gymnasium</b>											
5	a	67 688	3 184	201	22	72	44	40	1	67 961	3 250
	b	35 183	1 658	81	11	44	26	25	1	35 308	1 695
6	a	69 506	3 240	822	79	20	11	7	–	70 348	3 330
	b	36 108	1 732	269	29	9	5	3	–	36 386	1 766
7	a	69 864	2 970	1 129	116	43	29	29	–	71 036	3 115
	b	36 669	1 584	399	44	20	15	15	–	37 088	1 643
8	a	65 334	2 829	1 393	98	41	35	33	–	66 768	2 962
	b	34 714	1 542	546	38	22	20	18	–	35 282	1 600
9	a	59 922	2 541	598	79	33	29	29	1	60 553	2 649
	b	32 274	1 426	246	38	18	15	15	1	32 538	1 479
10	a	60 403	2 567	915	93	45	25	23	13	61 363	2 685
	b	32 316	1 406	387	40	27	16	14	7	32 730	1 462
Sekundarstufe I	a	392 717	17 331	5 058	487	254	173	161	15	398 029	17 991
	b	207 264	9 348	1 928	200	140	97	90	9	209 332	9 645
11	a	69 202	3 329	2 125	174	101	65	53	–	71 428	3 568
	b	37 668	1 833	873	77	62	41	34	–	38 603	1 951
12	a	64 450	2 872	2 038	157	20	15	13	–	66 508	3 044
	b	35 464	1 577	821	68	13	9	8	–	36 298	1 654
13 <sup>3)</sup>	a	60 140	2 641	560	75	4	1	1	–	60 704	2 717
	b	33 694	1 591	258	35	2	–	–	–	33 954	1 626
Sekundarstufe II	a	193 792	8 842	4 723	406	125	81	67	–	198 640	9 329
	b	106 826	5 001	1 952	180	77	50	42	–	108 855	5 231
ohne Jahrgang <sup>2)</sup>	a	3	–	–	–	–	–	–	–	3	–
	b	–	–	–	–	–	–	–	–	–	–
<b>Insgesamt</b>	<b>a</b>	<b>586 512</b>	<b>26 173</b>	<b>9 781</b>	<b>893</b>	<b>379</b>	<b>254</b>	<b>228</b>	<b>15</b>	<b>596 672</b>	<b>27 320</b>
	<b>b</b>	<b>314 090</b>	<b>14 349</b>	<b>3 880</b>	<b>380</b>	<b>217</b>	<b>147</b>	<b>132</b>	<b>9</b>	<b>318 187</b>	<b>14 876</b>
<b>Gesamtschule</b>											
5	a	32 112	4 979	111	25	48	36	21	–	32 271	5 040
	b	15 991	2 598	38	13	22	16	9	–	16 051	2 627
6	a	32 020	5 047	115	29	24	19	10	–	32 159	5 095
	b	15 920	2 595	41	9	12	9	4	–	15 973	2 613
7	a	32 091	5 289	99	26	37	27	16	1	32 227	5 342
	b	16 088	2 759	47	14	16	12	7	–	16 151	2 785
8	a	31 637	5 187	124	16	22	14	6	–	31 783	5 217
	b	15 748	2 714	50	5	15	10	5	–	15 813	2 729
9	a	31 783	5 176	1 187	273	59	47	34	–	33 029	5 496
	b	15 693	2 658	526	130	26	17	10	–	16 245	2 805
10	a	30 299	4 880	678	147	27	22	7	–	31 004	5 049
	b	15 025	2 599	303	67	10	7	3	–	15 338	2 673
Sekundarstufe I	a	189 942	30 558	2 314	516	217	165	94	1	192 473	31 239
	b	94 465	15 923	1 005	238	101	71	38	–	95 571	16 232
11	a	15 446	2 105	996	166	30	10	9	–	16 472	2 281
	b	8 530	1 229	445	73	16	7	6	–	8 991	1 309

Anmerkungen Seite 189



Noch: **3. Regelschüler/-innen, Wiederholer/-innen sowie Seiteneinsteiger/-innen**  
**2009/2010 nach Schuljahrgang**

Schuljahrgang Bildungsstufe a = Zusammen b = weiblich	Schüler/-innen										
	davon								insgesamt		
	Regelschüler/-innen		Wiederholer/-innen		Seiteneinsteiger/-innen <sup>1)</sup>				zu- sammen	aus- ländisch	
	zu- sammen	aus- ländisch	zu- sammen	aus- ländisch	zu- sammen	aus- ländisch	darunter Zugezogene				
							Ausländer/ -innen	Aussiedler/ -innen			
<b>noch: Gesamtschule</b>											
12	a	13 312	1 678	794	126	6	4	4	–	14 112	1 808
	b	7 453	949	349	57	1	1	1	–	7 803	1 007
13 <sup>4)</sup>	a	11 385	1 509	384	87	–	–	–	–	11 769	1 596
	b	6 177	856	211	54	–	–	–	–	6 388	910
Sekundarstufe II	a	40 143	5 292	2 174	379	36	14	13	–	42 353	5 685
	b	22 160	3 034	1 005	184	17	8	7	–	23 182	3 226
ohne Jahrgang <sup>2)</sup>	a	124	6	8	–	–	–	–	–	132	6
	b	77	3	5	–	–	–	–	–	82	3
<b>Insgesamt</b>	<b>a</b>	<b>230 209</b>	<b>35 856</b>	<b>4 496</b>	<b>895</b>	<b>253</b>	<b>179</b>	<b>107</b>	<b>1</b>	<b>234 958</b>	<b>36 930</b>
	<b>b</b>	<b>116 702</b>	<b>18 960</b>	<b>2 015</b>	<b>422</b>	<b>118</b>	<b>79</b>	<b>45</b>	<b>–</b>	<b>118 835</b>	<b>19 461</b>
<b>freie Waldorfschule</b>											
Schuleingangsphase (EP)	a	–	–	–	–	–	–	–	–	–	–
	b	–	–	–	–	–	–	–	–	–	–
1	a	1 305	12	23	–	–	–	–	–	1 328	12
	b	594	5	4	–	–	–	–	–	598	5
2	a	1 256	19	1	–	–	–	–	–	1 257	19
	b	621	9	–	–	–	–	–	–	621	9
3	a	1 337	16	2	–	–	–	–	–	1 339	16
	b	684	8	–	–	–	–	–	–	684	8
4	a	1 464	13	12	–	1	1	1	–	1 477	14
	b	726	4	5	–	–	–	–	–	731	4
Primarstufe	a	5 362	60	38	–	1	1	1	–	5 401	61
	b	2 625	26	9	–	–	–	–	–	2 634	26
5	a	1 521	18	10	1	1	–	–	–	1 532	19
	b	745	8	1	–	–	–	–	–	746	8
6	a	1 606	33	1	–	2	1	1	–	1 609	34
	b	848	17	1	–	1	1	1	–	850	18
7	a	1 536	27	2	–	1	1	1	–	1 539	28
	b	772	12	1	–	1	1	1	–	774	13
8	a	1 466	28	–	–	–	–	–	–	1 466	28
	b	758	11	–	–	–	–	–	–	758	11
9	a	1 357	18	1	–	2	1	1	–	1 360	19
	b	700	10	–	–	1	1	1	–	701	11
10	a	1 479	21	45	–	1	1	1	–	1 525	22
	b	764	10	19	–	1	1	1	–	784	11
Sekundarstufe I	a	8 965	145	59	1	7	4	4	–	9 031	150
	b	4 587	68	22	–	4	4	4	–	4 613	72
11	a	1 131	18	21	–	3	2	2	–	1 155	20
	b	605	9	10	–	2	2	2	–	617	11
12	a	766	18	25	–	5	–	–	–	796	18
	b	426	10	9	–	2	–	–	–	437	10
13 <sup>4)</sup>	a	706	8	8	–	2	–	–	–	716	8
	b	387	4	5	–	2	–	–	–	394	4
Sekundarstufe II	a	2 603	44	54	–	10	2	2	–	2 667	46
	b	1 418	23	24	–	6	2	2	–	1 448	25
ohne Jahrgang <sup>5)</sup>	a	928	41	191	21	–	–	–	–	1 119	62
	b	438	22	88	10	–	–	–	–	526	32
<b>Insgesamt</b>	<b>a</b>	<b>17 858</b>	<b>290</b>	<b>342</b>	<b>22</b>	<b>18</b>	<b>7</b>	<b>7</b>	<b>–</b>	<b>18 218</b>	<b>319</b>
	<b>b</b>	<b>9 068</b>	<b>139</b>	<b>143</b>	<b>10</b>	<b>10</b>	<b>6</b>	<b>6</b>	<b>–</b>	<b>9 221</b>	<b>155</b>

## 4. Nichtversetzte am Ende des Schuljahres 2008/2009 nach Schuljahrgang

Schuljahrgang Bildungsstufe	Schüler/-innen im Schuljahr 2008/09			Nichtversetzte am Ende des Schuljahres 2008/09								
	ins- gesamt	weib- lich	aus- ländisch	zusammen		weiblich			ausländisch			
				Anzahl	in % von Spalte 1	Anzahl	in % von Spalte 2	in % von Spalte 4	Anzahl	in % von Spalte 3	in % von Spalte 4	
	1	2	3	4	5	6	7	8	9	10	11	
<b>Grundschule</b>												
Schuleingangsphase (EP)	100 600	49 452	11 130	–	–	–	–	–	–	–	–	–
1	116 010	57 243	13 257	–	–	–	–	–	–	–	–	–
2	126 582	62 080	15 483	–	–	–	–	–	–	–	–	–
3	174 543	86 201	23 814	2 213	1,3	987	1,1	44,6	626	2,6	28,3	
4	177 279	87 015	26 428	859	0,5	366	0,4	42,6	242	0,9	28,2	
ohne Jahrgang <sup>1)</sup>	322	167	34	154	47,8	79	47,3	51,3	20	58,8	13,0	
<b>Insgesamt</b>	<b>695 336</b>	<b>342 158</b>	<b>90 146</b>	<b>3 226</b>	<b>0,5</b>	<b>1 432</b>	<b>0,4</b>	<b>44,4</b>	<b>888</b>	<b>1,0</b>	<b>27,5</b>	
<b>Hauptschule</b>												
5	27 277	11 772	5 971	459	1,7	170	1,4	37,0	201	3,4	43,8	
6	31 012	13 396	7 246	859	2,8	278	2,1	32,4	258	3,6	30,0	
7	34 591	14 562	7 876	1 473	4,3	586	4,0	39,8	429	5,4	29,1	
8	38 701	16 434	8 884	1 630	4,2	670	4,1	41,1	387	4,4	23,7	
9	44 759	19 071	9 784	3 915	8,7	1 533	8,0	39,2	1 011	10,3	25,8	
10	40 232	17 850	7 953	519	1,3	222	1,2	42,8	141	1,8	27,2	
ohne Jahrgang <sup>1)</sup>	71	36	5	8	11,3	5	13,9	62,5	–	–	–	
<b>Insgesamt</b>	<b>216 643</b>	<b>93 121</b>	<b>47 719</b>	<b>8 863</b>	<b>4,1</b>	<b>3 464</b>	<b>3,7</b>	<b>39,1</b>	<b>2 427</b>	<b>5,1</b>	<b>27,4</b>	
<b>Volksschule</b>												
Schuleingangsphase (EP)	9	5	–	–	–	–	–	–	–	–	–	–
1	28	14	1	–	–	–	–	–	–	–	–	–
2	26	15	–	–	–	–	–	–	–	–	–	–
3	47	22	1	1	2,1	–	–	–	–	–	–	–
4	34	12	1	–	–	–	–	–	–	–	–	–
Primarstufe	144	68	3	1	2,1	–	–	–	–	–	–	–
5	58	31	9	–	–	–	–	–	–	–	–	–
6	63	27	6	1	1,6	–	–	–	1	16,7	100,0	
7	67	26	10	4	6,0	2	7,7	50,0	–	–	–	
8	59	24	3	–	–	–	–	–	–	–	–	
9	63	32	9	–	–	–	–	–	–	–	–	
10	62	25	4	–	–	–	–	–	–	–	–	
Sekundarstufe I	372	165	41	5	1,3	2	1,2	40,0	1	2,4	20,0	
<b>Insgesamt</b>	<b>516</b>	<b>233</b>	<b>44</b>	<b>6</b>	<b>1,2</b>	<b>2</b>	<b>0,9</b>	<b>33,3</b>	<b>1</b>	<b>2,3</b>	<b>16,7</b>	
<b>Realschule</b>												
5	51 637	25 204	5 726	500	1,0	181	0,7	36,2	89	1,6	17,8	
6	55 993	27 254	6 020	1 640	2,9	617	2,3	37,6	248	4,1	15,1	
7	52 172	25 833	5 479	2 533	4,9	1 040	4,0	41,1	398	7,3	15,7	
8	52 270	25 966	5 328	2 486	4,8	1 116	4,3	44,9	268	5,0	10,8	
9	54 859	26 982	5 019	2 766	5,0	1 112	4,1	40,2	306	6,1	11,1	
10	53 950	27 482	4 447	985	1,8	439	1,6	44,6	146	3,3	14,8	
ohne Jahrgang <sup>1)</sup>	14	7	–	–	–	–	–	–	–	–	–	
<b>Insgesamt</b>	<b>320 895</b>	<b>158 728</b>	<b>32 019</b>	<b>10 910</b>	<b>3,4</b>	<b>4 505</b>	<b>2,8</b>	<b>41,3</b>	<b>1 455</b>	<b>4,5</b>	<b>13,3</b>	

1) Förderschwerpunkt geistige Entwicklung in Integrationsklassen

## Noch: 4. Nichtversetzte am Ende des Schuljahres 2008/2009 nach Schuljahrgang

Schuljahrgang Bildungsstufe	Schüler/-innen im Schuljahr 2008/09			Nichtversetzte am Ende des Schuljahres 2008/09							
	ins- gesamt	weib- lich	aus- ländisch	zusammen		weiblich			ausländisch		
				Anzahl	in % von Spalte 1	Anzahl	in % von Spalte 2	in % von Spalte 4	Anzahl	in % von Spalte 3	in % von Spalte 4
	1	2	3	4	5	6	7	8	9	10	11
<b>Gymnasium</b>											
5	69 713	36 174	3 243	203	0,3	82	0,2	40,4	22	0,7	10,8
6	73 765	38 121	3 344	822	1,1	269	0,7	32,7	79	2,4	9,6
7	68 186	35 854	3 067	1 130	1,7	399	1,1	35,3	116	3,8	10,3
8	63 192	33 715	2 797	1 396	2,2	547	1,6	39,2	98	3,5	7,0
9	64 457	34 228	2 831	598	0,9	246	0,7	41,1	79	2,8	13,2
10	61 769	32 995	2 701	917	1,5	388	1,2	42,3	93	3,4	10,1
ohne Jahrgang <sup>1)</sup>	4	2	–	–	–	–	–	–	–	–	–
Sekundarstufe I	401 086	211 089	17 983	5 066	1,3	1 931	0,9	38,1	487	2,7	9,6
11	68 473	37 273	3 381	2 130	3,1	878	2,4	41,2	176	5,2	8,3
12	65 401	36 298	3 106	2 039	3,1	821	2,3	40,3	157	5,1	7,7
13	58 120	32 009	2 738	560	1,0	258	0,8	46,1	75	2,7	13,4
Sekundarstufe II	191 994	105 580	9 225	4 729	2,5	1 957	1,9	41,4	408	4,4	8,6
<b>Insgesamt</b>	<b>593 080</b>	<b>316 669</b>	<b>27 208</b>	<b>9 795</b>	<b>1,7</b>	<b>3 888</b>	<b>1,2</b>	<b>39,7</b>	<b>895</b>	<b>3,3</b>	<b>9,1</b>
<b>Gesamtschule</b>											
5	32 280	16 006	5 155	112	0,3	39	0,2	34,8	26	0,5	23,2
6	32 122	16 031	5 374	115	0,4	41	0,3	35,7	29	0,5	25,2
7	31 864	15 868	5 299	99	0,3	47	0,3	47,5	26	0,5	26,3
8	32 018	15 813	5 295	124	0,4	50	0,3	40,3	16	0,3	12,9
9	33 039	16 236	5 507	1 187	3,6	526	3,2	44,3	273	5,0	23,0
10	31 116	15 465	5 015	678	2,2	303	2,0	44,7	147	2,9	21,7
ohne Jahrgang <sup>1)</sup>	123	73	7	8	6,5	5	6,8	62,5	–	–	–
Sekundarstufe I	192 562	95 492	31 652	2 323	1,2	1 011	1,1	43,5	517	1,6	22,3
11	15 345	8 405	2 054	996	6,5	445	5,3	44,7	166	8,1	16,7
12	13 333	7 159	1 813	795	6,0	349	4,9	43,9	126	6,9	15,8
13	11 574	6 330	1 707	384	3,3	211	3,3	54,9	87	5,1	22,7
Sekundarstufe II	40 252	21 894	5 574	2 175	5,4	1 005	4,6	46,2	379	6,8	17,4
<b>Insgesamt</b>	<b>232 814</b>	<b>117 386</b>	<b>37 226</b>	<b>4 498</b>	<b>1,9</b>	<b>2 016</b>	<b>1,7</b>	<b>44,8</b>	<b>896</b>	<b>2,4</b>	<b>19,9</b>

## 5. Neuaufnahmen in den 5. Schuljahrgang 2009/2010 nach schulischer Herkunft

Schulform a = Zusammen b = weiblich c = Ausländer/-innen zusammen d = Ausländerinnen		Schüler/-innen								
		mit der schulischer Herkunft aus						mit sonstiger Herkunft <sup>2)</sup>	insgesamt	
		der Grundschule	der Hauptschule	der Realschule	dem Gymnasium	der Gesamtschule	der freien Waldorfschule			der Förderschule <sup>1)</sup>
Hauptschule	a	23 731	x	36	7	22	1	756	181	24 734
	b	10 240	x	15	4	7	–	194	85	10 545
	c	4 841	x	7	1	4	–	103	166	5 122
	d	2 146	x	2	1	2	–	30	79	2 260
Volksschule	a	55	–	–	–	–	–	1	–	56
	b	24	–	–	–	–	–	1	–	25
	c	2	–	–	–	–	–	–	–	2
	d	2	–	–	–	–	–	–	–	2
Realschule	a	50 106	28	x	32	15	13	89	42	50 325
	b	24 235	13	x	11	7	2	21	13	24 302
	c	5 559	9	x	2	1	2	5	22	5 600
	d	2 709	4	x	–	1	–	2	10	2 726
Gymnasium	a	67 639	3	8	x	11	44	10	72	67 787
	b	35 160	2	2	x	2	24	2	44	35 236
	c	3 182	1	–	x	1	2	–	44	3 230
	d	1 656	–	–	x	1	2	–	26	1 685
Gesamtschule	a	31 910	2	11	4	x	14	196	48	32 185
	b	15 940	1	5	–	x	6	46	22	16 020
	c	4 951	1	–	–	x	2	26	36	5 016
	d	2 589	–	–	–	x	1	8	16	2 614
Freie Waldorfschule	a	112	2	3	1	2	x	10	1	131
	b	57	1	–	–	–	x	2	–	60
	c	1	–	–	–	1	x	–	–	2
	d	–	–	–	–	–	x	–	–	–

1) Förderschule im Bereich G/H und Förderschule im Bereich R/Gy – 2) Berufsbildende Schulen, Kollegschule, Aussiedler/-innen, Ausland, keine Schule

**6. Ausländische Schüler/-innen 2009/2010 nach Land der Staatsangehörigkeit  
und Schuljahrgang bzw. Bildungsbereich**

Land der Staatsangehörigkeit	Ausländische Schüler/-innen						insgesamt
	davon im Schuljahrgang					davon ohne Jahrgang <sup>2)</sup>	
	EP <sup>1)</sup>	1E	2E	3	4		
<b>Grundschule</b>							
Albanien	176	580	571	740	765	2	2 834
Andorra	–	2	1	2	1	–	6
Belgien	11	25	35	35	39	–	145
Bosnien und Herzegowina	112	320	372	427	520	1	1 752
Bulgarien	37	64	44	49	43	–	237
Dänemark	13	13	10	11	14	–	61
Estland	1	5	4	5	3	–	18
Finnland	4	7	11	12	6	–	40
Frankreich	34	99	69	79	94	1	376
Griechenland	158	437	425	536	664	4	2 224
Irland	5	10	8	9	14	–	46
Island	2	–	1	–	–	–	3
Italien	226	743	780	981	1 035	1	3 766
Kosovo	33	167	82	80	97	–	459
Kroatien	64	199	223	295	350	–	1 131
Lettland	6	16	20	12	22	–	76
Liechtenstein	–	2	1	–	–	–	3
Litauen	9	19	29	28	37	–	122
Luxemburg	1	2	–	–	3	–	6
Malta	–	–	1	–	–	–	1
Mazedonien	93	212	245	331	370	3	1 254
Moldau, Republik	1	14	9	17	18	–	59
Montenegro	15	48	50	38	32	–	183
Niederlande	99	235	204	266	252	–	1 056
Norwegen	2	6	7	10	3	–	28
Österreich	12	32	41	59	68	–	212
Polen	184	701	668	817	754	–	3 124
Portugal	76	187	198	262	322	1	1 046
Rumänien	47	82	77	122	93	–	421
Russische Föderation	160	602	630	718	672	2	2 784
San Marino	1	1	4	4	–	–	10
Schweden	3	17	21	19	20	–	80
Schweiz	9	13	15	22	19	–	78
Serbien	217	600	539	582	576	–	2 514
Slowakei	11	8	12	21	16	–	68
Slowenien	10	12	18	22	19	–	81
Spanien	48	151	145	155	201	1	701
Tschechische Republik	7	28	17	27	21	–	100
Türkei	1 641	6 489	6 901	9 191	10 991	28	35 241
Ukraine	34	151	152	202	187	1	727
Ungarn	11	23	19	29	22	–	104
Vereinigtes Königreich	30	78	85	97	121	–	411
Weißrussland (Belarus)	4	23	15	27	29	–	98
Zypern	–	–	–	1	–	–	1
übriges Europa	22	59	82	128	119	–	410
<b>Europa zusammen</b>	<b>3 629</b>	<b>12 482</b>	<b>12 841</b>	<b>16 468</b>	<b>18 632</b>	<b>45</b>	<b>64 097</b>
Algerien	5	37	29	18	21	–	110
Äthiopien	3	12	7	12	21	–	55
Ghana	31	83	75	72	86	–	347
Marokko	144	423	434	520	550	–	2 071
Tunesien	18	43	45	65	51	–	222
übriges Afrika	180	515	468	601	550	2	2 316
<b>Afrika zusammen</b>	<b>381</b>	<b>1 113</b>	<b>1 058</b>	<b>1 288</b>	<b>1 279</b>	<b>2</b>	<b>5 121</b>
Brasilien	11	40	41	52	41	–	185
Chile	3	5	5	7	6	–	26
Kanada	2	8	8	8	16	–	42
Vereinigte Staaten	29	61	59	81	79	–	309
übriges Amerika	33	66	75	79	97	1	351
<b>Amerika zusammen</b>	<b>78</b>	<b>180</b>	<b>188</b>	<b>227</b>	<b>239</b>	<b>1</b>	<b>913</b>

1) Schuleingangsphase – 2) Förderschwerpunkt geistige Entwicklung in Integrationsklassen

Noch: **6. Ausländische Schüler/-innen 2009/2010 nach Land der Staatsangehörigkeit und Schuljahrgang bzw. Bildungsbereich**

Land der Staatsangehörigkeit	Ausländische Schüler/-innen						insgesamt
	davon im Schuljahrgang					davon ohne Jahrgang <sup>2)</sup>	
	EP <sup>1)</sup>	1E	2E	3	4		
noch: <b>Grundschule</b>							
Afghanistan	29	135	127	141	142	–	574
Indien	23	63	57	54	50	2	249
Indonesien	4	7	4	9	9	–	33
Iran, Islam. Republik	45	127	155	169	226	1	723
Israel	4	10	15	14	13	–	56
Japan	10	26	20	25	18	–	99
Jordanien	8	33	26	33	30	–	130
Korea, Dem.Volksrepublik	1	9	8	12	6	–	36
Korea, Republik	10	20	23	23	20	–	96
Libanon	69	370	377	440	449	1	1 706
Pakistan	26	82	71	92	84	–	355
Philippinen	4	14	17	22	29	–	86
Sri Lanka	75	189	208	268	322	–	1 062
Syrien, Arab. Republik	49	218	220	260	244	–	991
Thailand	9	35	53	59	69	–	225
Vietnam	29	60	62	104	96	1	352
übriges Asien	259	845	825	882	789	1	3 601
<b>Asien zusammen</b>	<b>654</b>	<b>2 243</b>	<b>2 268</b>	<b>2 607</b>	<b>2 596</b>	<b>6</b>	<b>10 374</b>
Australien	6	13	2	10	6	–	37
Neuseeland	–	2	–	1	1	–	4
übriges Ozeanien	1	4	2	2	6	–	15
<b>Ozeanische Staaten</b>	<b>7</b>	<b>19</b>	<b>4</b>	<b>13</b>	<b>13</b>	<b>–</b>	<b>56</b>
<b>Staatenlos</b>	<b>11</b>	<b>30</b>	<b>28</b>	<b>29</b>	<b>41</b>	<b>–</b>	<b>139</b>
<b>Ungeklärt</b>	<b>38</b>	<b>95</b>	<b>104</b>	<b>119</b>	<b>97</b>	<b>–</b>	<b>453</b>
<b>Ohne Angabe</b>	<b>2</b>	<b>6</b>	<b>5</b>	<b>13</b>	<b>12</b>	<b>–</b>	<b>38</b>
<b>Ausländische Schüler/-innen insgesamt</b>	<b>4 800</b>	<b>16 168</b>	<b>16 496</b>	<b>20 764</b>	<b>22 909</b>	<b>54</b>	<b>81 191</b>

Noch: **6. Ausländische Schüler/-innen 2009/2010 nach Land der Staatsangehörigkeit und Schuljahrgang bzw. Bildungsbereich**

Land der Staatsangehörigkeit	Ausländische Schüler/-innen							davon ohne Jahrgang <sup>2)</sup>	insgesamt
	davon im Schuljahrgang								
	5	6	7	8	9	10			
<b>Hauptschule</b>									
Albanien	215	264	326	311	354	309	1	1 780	
Andorra	2	–	1	1	2	1	–	7	
Belgien	4	16	10	12	20	17	–	79	
Bosnien und Herzegowina	94	120	161	189	180	133	–	877	
Bulgarien	18	33	23	56	22	11	–	163	
Dänemark	5	3	2	1	–	2	–	13	
Estland	1	2	1	3	–	1	–	8	
Frankreich	8	10	16	13	13	8	–	68	
Griechenland	111	137	221	181	223	199	–	1 072	
Irland	–	–	6	–	3	3	–	12	
Italien	264	306	400	401	442	421	–	2 234	
Kosovo	87	47	52	54	55	47	–	342	
Kroatien	50	65	90	83	85	92	–	465	
Lettland	4	3	7	4	5	14	–	37	
Litauen	5	17	11	23	18	24	–	98	
Luxemburg	–	1	2	4	5	–	–	12	
Mazedonien	113	103	119	163	145	133	1	777	
Moldau, Republik	1	2	4	2	5	5	–	19	
Monaco	–	–	–	1	1	–	–	2	
Montenegro	12	23	27	12	23	25	–	122	
Niederlande	44	55	42	43	53	39	–	276	
Norwegen	1	–	–	2	1	1	–	5	
Österreich	11	7	7	14	12	15	–	66	
Polen	180	205	260	282	344	207	–	1 478	
Portugal	87	93	127	118	131	100	–	656	
Rumänien	37	24	37	44	46	25	–	213	
Russische Föderation	72	95	134	155	170	130	–	756	
San Marino	1	1	–	–	–	–	–	2	
Schweden	3	5	3	2	1	2	–	16	
Schweiz	2	4	2	2	1	1	1	13	
Serbien	213	225	267	274	280	197	–	1 456	
Slowakei	3	5	1	4	9	6	–	28	
Slowenien	1	3	6	9	6	2	–	27	
Spanien	30	33	53	48	61	36	–	261	
Tschechische Republik	4	6	4	7	5	5	–	31	
Türkei	2 645	3 199	4 030	3 919	4 581	4 010	7	22 391	
Ukraine	16	15	21	33	49	46	–	180	
Ungarn	4	2	6	9	8	3	–	32	
Vereinigtes Königreich	8	13	17	23	27	28	–	116	
Weißrussland (Belarus)	1	2	4	5	6	5	–	23	
Zypern	–	–	–	–	1	–	–	1	
übriges Europa	33	35	48	50	62	32	–	260	
<b>Europa zusammen</b>	<b>4 390</b>	<b>5 179</b>	<b>6 548</b>	<b>6 557</b>	<b>7 455</b>	<b>6 335</b>	<b>10</b>	<b>36 474</b>	
Algerien	1	4	4	12	4	6	–	31	
Äthiopien	5	2	7	4	11	6	–	35	
Ghana	9	10	17	16	15	16	–	83	
Marokko	118	150	189	202	238	204	–	1 101	
Tunesien	12	21	24	13	26	28	–	124	
übriges Afrika	141	141	187	197	232	201	–	1 099	
<b>Afrika zusammen</b>	<b>286</b>	<b>328</b>	<b>428</b>	<b>444</b>	<b>526</b>	<b>461</b>	<b>–</b>	<b>2 473</b>	
Brasilien	11	13	24	27	44	20	–	139	
Chile	–	–	–	1	–	1	–	2	
Kanada	4	–	2	2	2	3	–	13	
Vereinigte Staaten	1	5	5	7	5	6	–	29	
übriges Amerika	17	31	40	49	57	27	–	221	
<b>Amerika zusammen</b>	<b>33</b>	<b>49</b>	<b>71</b>	<b>86</b>	<b>108</b>	<b>57</b>	<b>–</b>	<b>404</b>	

Noch: **6. Ausländische Schüler/-innen 2009/2010 nach Land der Staatsangehörigkeit und Schuljahrgang bzw. Bildungsbereich**

Land der Staatsangehörigkeit	Ausländische Schüler/-innen							davon ohne Jahrgang <sup>2)</sup>	insgesamt
	davon im Schuljahrgang								
	5	6	7	8	9	10			
noch: <b>Hauptschule</b>									
Afghanistan	29	38	56	51	75	58	–	307	
Indien	7	3	8	13	24	12	–	67	
Indonesien	2	1	–	2	3	–	–	8	
Iran, Islam. Republik	13	32	38	59	73	51	–	266	
Israel	1	4	1	3	2	1	–	12	
Japan	–	1	1	–	2	2	–	6	
Jordanien	10	5	13	16	14	8	–	66	
Korea, Dem.Volksrepublik	–	–	1	2	1	1	–	5	
Korea, Republik	–	1	1	–	2	–	–	4	
Libanon	126	170	221	217	277	220	–	1 231	
Pakistan	11	12	15	23	30	26	–	117	
Philippinen	2	1	6	4	11	11	–	35	
Sri Lanka	29	39	45	42	50	39	–	244	
Syrien, Arab. Republik	70	81	111	92	96	94	1	545	
Thailand	24	37	53	47	62	43	–	266	
Vietnam	2	7	13	9	14	15	–	60	
übriges Asien	214	239	289	281	386	212	–	1 621	
<b>Asien zusammen</b>	<b>540</b>	<b>671</b>	<b>872</b>	<b>861</b>	<b>1 122</b>	<b>793</b>	<b>1</b>	<b>4 860</b>	
Australien	1	–	–	1	2	–	–	4	
Neuseeland	–	–	–	–	–	2	–	2	
übriges Ozeanien	1	–	3	–	3	2	–	9	
<b>Ozeanische Staaten</b>	<b>2</b>	<b>–</b>	<b>3</b>	<b>1</b>	<b>5</b>	<b>4</b>	<b>–</b>	<b>15</b>	
<b>Staatenlos</b>	<b>14</b>	<b>29</b>	<b>12</b>	<b>15</b>	<b>23</b>	<b>18</b>	<b>–</b>	<b>111</b>	
<b>Ungeklärt</b>	<b>22</b>	<b>20</b>	<b>12</b>	<b>28</b>	<b>38</b>	<b>16</b>	<b>–</b>	<b>136</b>	
<b>Ohne Angabe</b>	<b>12</b>	<b>15</b>	<b>27</b>	<b>13</b>	<b>12</b>	<b>17</b>	<b>–</b>	<b>96</b>	
<b>Ausländische Schüler/-innen insgesamt</b>	<b>5 299</b>	<b>6 291</b>	<b>7 973</b>	<b>8 005</b>	<b>9 289</b>	<b>7 701</b>	<b>11</b>	<b>44 569</b>	



Noch: **6. Ausländische Schüler/-innen 2009/2010 nach Land der Staatsangehörigkeit und Schuljahrgang bzw. Bildungsbereich**

Land der Staatsangehörigkeit	Ausländische Schüler/-innen													davon ohne Jahrgang <sup>2)</sup>	insgesamt
	davon im Schuljahrgang bzw. in der Bildungsstufe														
	1E	2E	3	4	Primarstufe	5	6	7	8	9	10	Sekundarstufe I			
<b>Volksschule</b>															
Griechenland	-	-	-	1	1	-	2	1	-	-	3	6	-	7	
Italien	-	-	-	-	-	1	7	3	5	3	5	24	-	24	
Polen	1	1	-	-	2	-	-	-	-	-	-	-	-	2	
Spanien	-	-	-	-	-	-	-	-	1	-	-	1	-	1	
übriges Europa	-	-	-	-	-	-	-	-	2	-	-	2	-	2	
<b>Europa zusammen</b>	<b>1</b>	<b>1</b>	<b>-</b>	<b>1</b>	<b>3</b>	<b>1</b>	<b>9</b>	<b>4</b>	<b>8</b>	<b>3</b>	<b>8</b>	<b>33</b>	<b>-</b>	<b>36</b>	
übriges Afrika	-	-	-	-	-	1	-	-	1	-	-	2	-	2	
<b>Afrika zusammen</b>	<b>-</b>	<b>-</b>	<b>-</b>	<b>-</b>	<b>-</b>	<b>1</b>	<b>-</b>	<b>-</b>	<b>1</b>	<b>-</b>	<b>-</b>	<b>2</b>	<b>-</b>	<b>2</b>	
<b>Ausländische Schüler/-innen insgesamt</b>	<b>1</b>	<b>1</b>	<b>-</b>	<b>1</b>	<b>3</b>	<b>2</b>	<b>9</b>	<b>4</b>	<b>9</b>	<b>3</b>	<b>8</b>	<b>35</b>	<b>-</b>	<b>38</b>	

Noch: **6. Ausländische Schüler/-innen 2009/2010 nach Land der Staatsangehörigkeit und Schuljahrgang bzw. Bildungsbereich**

Land der Staatsangehörigkeit	Ausländische Schüler/-innen							insgesamt
	davon im Schuljahrgang						davon ohne Jahrgang <sup>2)</sup>	
	5	6	7	8	9	10		
<b>Realschule</b>								
Albanien	129	129	128	120	97	90	–	693
Andorra	–	1	–	–	–	–	–	1
Belgien	10	16	9	8	9	4	–	56
Bosnien und Herzegowina	122	169	132	151	122	113	–	809
Bulgarien	8	15	5	9	9	3	–	49
Dänemark	3	3	7	5	5	3	–	26
Estland	3	2	1	1	1	–	–	8
Finnland	2	–	1	–	–	1	–	4
Frankreich	9	12	24	9	14	14	–	82
Griechenland	197	226	238	193	203	216	–	1 273
Irland	2	1	–	1	1	1	–	6
Island	–	1	1	–	–	–	–	2
Italien	281	287	309	271	266	267	–	1 681
Kosovo	45	18	14	11	11	12	–	111
Kroatien	83	115	102	109	85	91	–	585
Lettland	8	11	5	4	11	10	–	49
Litauen	17	9	12	12	11	12	–	73
Luxemburg	–	–	1	5	1	1	–	8
Mazedonien	90	76	82	69	58	53	–	428
Moldau, Republik	–	5	6	1	2	3	–	17
Montenegro	14	11	7	3	7	3	–	45
Niederlande	64	50	65	48	51	38	–	316
Norwegen	2	1	–	–	2	1	–	6
Österreich	13	16	13	13	16	11	–	82
Polen	166	176	151	157	148	141	–	939
Portugal	109	113	107	115	93	103	–	640
Rumänien	14	9	16	19	16	9	–	83
Russische Föderation	117	107	121	113	116	100	–	674
San Marino	–	–	1	1	–	–	–	2
Schweden	2	3	4	2	3	3	–	17
Schweiz	1	3	4	4	3	9	–	24
Serbien	75	91	83	66	106	68	–	489
Slowakei	2	3	3	3	–	5	–	16
Slowenien	5	3	3	4	6	5	–	26
Spanien	44	36	50	47	41	46	–	264
Tschechische Republik	4	3	3	2	1	3	–	16
Türkei	3 143	3 273	3 087	2 707	2 634	2 474	–	17 318
Ukraine	40	53	65	89	75	78	–	400
Ungarn	5	3	11	5	5	5	–	34
Vereinigtes Königreich	18	24	22	28	28	24	–	144
Weißrussland (Belarus)	4	5	6	9	9	11	–	44
Zypern	–	–	–	–	1	–	–	1
übriges Europa	16	19	24	27	16	14	–	116
<b>Europa zusammen</b>	<b>4 867</b>	<b>5 098</b>	<b>4 923</b>	<b>4 441</b>	<b>4 283</b>	<b>4 045</b>	<b>–</b>	<b>27 657</b>
Algerien	4	4	1	2	5	3	–	19
Äthiopien	1	5	7	3	2	2	–	20
Ghana	16	10	16	11	11	11	–	75
Marokko	121	124	111	112	106	110	–	684
Tunesien	9	9	12	12	12	9	–	63
übriges Afrika	100	111	95	92	72	67	–	537
<b>Afrika zusammen</b>	<b>251</b>	<b>263</b>	<b>242</b>	<b>232</b>	<b>208</b>	<b>202</b>	<b>–</b>	<b>1 398</b>
Brasilien	15	9	9	22	6	3	–	64
Chile	–	1	–	–	1	–	–	2
Kanada	3	2	2	2	3	1	–	13
Vereinigte Staaten	8	8	8	2	1	4	–	31
übriges Amerika	15	27	17	23	23	19	–	124
<b>Amerika zusammen</b>	<b>41</b>	<b>47</b>	<b>36</b>	<b>49</b>	<b>34</b>	<b>27</b>	<b>–</b>	<b>234</b>

Anmerkungen Seite 196

Noch: **6. Ausländische Schüler/-innen 2009/2010 nach Land der Staatsangehörigkeit und Schuljahrgang bzw. Bildungsbereich**

Land der Staatsangehörigkeit	Ausländische Schüler/-innen							insgesamt
	davon im Schuljahrgang						davon ohne Jahrgang <sup>2)</sup>	
	5	6	7	8	9	10		
noch: Realschule								
Afghanistan	39	30	41	45	52	45	–	252
Indien	11	8	14	5	14	8	–	60
Indonesien	–	–	3	2	2	–	–	7
Iran, Islam. Republik	33	33	41	52	52	50	–	261
Israel	2	3	1	2	1	1	–	10
Japan	2	3	3	2	–	2	–	12
Jordanien	12	11	4	5	5	3	–	40
Korea, Dem.Volksrepublik	–	–	1	1	1	–	–	3
Korea, Republik	1	–	–	1	3	3	–	8
Libanon	48	59	45	40	50	31	–	273
Pakistan	14	16	23	16	13	21	–	103
Philippinen	9	5	5	7	3	6	–	35
Sri Lanka	44	70	59	49	64	60	–	346
Syrien, Arab. Republik	55	55	42	41	45	28	–	266
Thailand	22	33	26	25	16	20	–	142
Vietnam	19	15	21	15	42	41	–	153
übriges Asien	168	150	138	148	158	120	–	882
<b>Asien zusammen</b>	<b>479</b>	<b>491</b>	<b>467</b>	<b>456</b>	<b>521</b>	<b>439</b>	<b>–</b>	<b>2 853</b>
Australien	1	4	3	1	1	3	–	13
übriges Ozeanien	–	–	–	1	–	–	–	1
<b>Ozeanische Staaten</b>	<b>1</b>	<b>4</b>	<b>3</b>	<b>2</b>	<b>1</b>	<b>3</b>	<b>–</b>	<b>14</b>
<b>Staatenlos</b>	<b>6</b>	<b>12</b>	<b>6</b>	<b>7</b>	<b>7</b>	<b>3</b>	<b>–</b>	<b>41</b>
<b>Ungeklärt</b>	<b>3</b>	<b>12</b>	<b>7</b>	<b>23</b>	<b>9</b>	<b>9</b>	<b>–</b>	<b>63</b>
<b>Ohne Angabe</b>	<b>28</b>	<b>31</b>	<b>88</b>	<b>79</b>	<b>63</b>	<b>67</b>	<b>–</b>	<b>356</b>
<b>Ausländische Schüler/-innen insgesamt</b>	<b>5 676</b>	<b>5 958</b>	<b>5 772</b>	<b>5 289</b>	<b>5 126</b>	<b>4 795</b>	<b>–</b>	<b>32 616</b>

Noch: **6. Ausländische Schüler/-innen 2009/2010 nach Land der Staatsangehörigkeit und Schuljahrgang bzw. Bildungsbereich**

Land der Staatsangehörigkeit	Ausländische Schüler/-innen												ohne Jahrgang <sup>2)</sup>	insgesamt
	davon im Schuljahrgang bzw. in der Bildungsstufe													
	5	6	7	8	9	10	Sekundarstufe I	11	12	13	Sekundarstufe II			
<b>Gymnasium</b>														
Albanien	36	54	52	47	55	33	277	38	32	23	93	-	370	
Andorra	-	1	-	-	-	-	1	-	-	1	1	-	2	
Belgien	12	8	9	15	14	10	68	15	17	19	51	-	119	
Bosnien und Herzegowina	112	123	120	97	75	73	600	109	100	97	306	-	906	
Bulgarien	8	7	15	10	9	8	57	13	4	10	27	-	84	
Dänemark	18	7	5	1	3	2	36	10	3	7	20	-	56	
Estland	2	5	-	2	4	2	15	3	3	2	8	-	23	
Finnland	4	2	8	5	4	6	29	4	5	5	14	-	43	
Frankreich	30	33	36	38	30	22	189	30	31	16	77	-	266	
Griechenland	151	191	173	165	140	128	948	181	147	134	462	-	1 410	
Irland	5	2	3	1	2	1	14	-	2	2	4	-	18	
Island	-	-	2	-	-	-	2	1	-	-	1	-	3	
Italien	145	159	137	129	124	92	786	188	141	139	468	-	1 254	
Kosovo	18	4	2	4	5	3	36	9	1	2	12	-	48	
Kroatien	87	92	80	66	63	66	454	74	82	69	225	-	679	
Lettland	6	4	5	10	4	1	30	12	9	5	26	-	56	
Litauen	8	5	10	6	5	8	42	13	12	6	31	-	73	
Luxemburg	2	3	3	1	3	4	16	3	4	6	13	-	29	
Mazedonien	46	31	46	29	25	25	202	38	30	18	86	-	288	
Moldau, Republik	11	9	9	5	10	13	57	10	5	17	32	-	89	
Montenegro	5	6	2	5	3	3	24	5	4	1	10	-	34	
Niederlande	50	50	60	56	49	52	317	62	58	54	174	-	491	
Norwegen	-	4	3	3	2	4	16	2	3	1	6	-	22	
Österreich	25	34	26	24	17	27	153	25	24	32	81	-	234	
Polen	111	92	92	109	75	93	572	134	127	103	364	-	936	
Portugal	46	82	53	56	44	49	330	82	52	54	188	-	518	
Rumänien	20	14	19	13	19	17	102	13	19	12	44	-	146	
Russische Föderation	125	119	136	150	138	156	824	164	156	144	464	-	1 288	
Schweden	2	2	3	4	2	2	15	4	9	3	16	-	31	
Schweiz	11	9	13	12	12	17	74	11	11	14	36	-	110	
Serbien	42	58	45	39	42	35	261	41	39	31	111	-	372	
Slowakei	4	3	3	3	7	2	22	7	7	4	18	-	40	
Slowenien	4	2	5	-	2	7	20	9	3	3	15	-	35	
Spanien	35	32	39	33	42	38	219	47	37	29	113	-	332	
Tschechische Republik	10	4	6	5	3	3	31	8	6	4	18	-	49	
Türkei	1 359	1 357	1 158	1 099	889	916	6 778	1 162	1 034	925	3 121	-	9 899	
Ukraine	94	101	113	123	117	134	682	142	120	111	373	-	1 055	
Ungarn	8	7	6	8	5	5	39	15	3	11	29	-	68	
Vereinigtes Königreich	26	23	29	31	22	26	157	49	36	22	107	-	264	
Weißrussland (Belarus)	12	11	10	15	18	10	76	16	18	16	50	-	126	
Zypern	-	-	-	1	-	-	1	-	-	-	-	-	1	
übriges Europa	9	8	29	23	22	17	108	22	25	13	60	-	168	
<b>Europa zusammen</b>	<b>2 699</b>	<b>2 758</b>	<b>2 565</b>	<b>2 443</b>	<b>2 105</b>	<b>2 110</b>	<b>14 680</b>	<b>2 771</b>	<b>2 419</b>	<b>2 165</b>	<b>7 355</b>	-	<b>22 035</b>	
Algerien	3	3	1	-	1	3	11	1	3	1	5	-	16	
Äthiopien	2	1	1	-	1	1	6	1	-	-	1	-	7	
Ghana	13	7	11	11	5	7	54	5	8	7	20	-	74	
Marokko	54	41	41	39	27	30	232	54	36	50	140	-	372	
Tunesien	6	4	4	7	6	8	35	13	6	11	30	-	65	
übriges Afrika	55	51	53	52	53	52	316	51	53	37	141	-	457	
<b>Afrika zusammen</b>	<b>133</b>	<b>107</b>	<b>111</b>	<b>109</b>	<b>93</b>	<b>101</b>	<b>654</b>	<b>125</b>	<b>106</b>	<b>106</b>	<b>337</b>	-	<b>991</b>	
Brasilien	6	4	8	2	10	4	34	33	14	4	51	-	85	
Chile	4	2	-	4	1	1	12	3	3	1	7	-	19	
Kanada	1	8	6	3	5	4	27	9	8	5	22	-	49	
Vereinigte Staaten	18	25	23	12	16	20	114	36	17	13	66	-	180	
übriges Amerika	7	16	18	11	15	33	100	48	23	18	89	-	189	
<b>Amerika zusammen</b>	<b>36</b>	<b>55</b>	<b>55</b>	<b>32</b>	<b>47</b>	<b>62</b>	<b>287</b>	<b>129</b>	<b>65</b>	<b>41</b>	<b>235</b>	-	<b>522</b>	

Anmerkungen Seite 196

Noch: **6. Ausländische Schüler/-innen 2009/2010 nach Land der Staatsangehörigkeit und Schuljahrgang bzw. Bildungsbereich**

Land der Staatsangehörigkeit	Ausländische Schüler/-innen												ohne Jahrgang <sup>2)</sup>	insgesamt
	davon im Schuljahrgang bzw. in der Bildungsstufe													
	5	6	7	8	9	10	Sekundarstufe I	11	12	13	Sekundarstufe II			
noch: <b>Gymnasium</b>														
Afghanistan	29	30	24	27	26	33	169	47	50	39	136	–	305	
Indien	11	9	6	4	9	5	44	11	11	12	34	–	78	
Indonesien	1	3	2	1	3	3	13	2	3	2	7	–	20	
Iran, Islam. Republik	46	53	59	58	70	70	356	77	101	102	280	–	636	
Israel	7	5	4	4	2	1	23	6	1	3	10	–	33	
Japan	12	10	11	8	10	11	62	11	9	9	29	–	91	
Jordanien	5	–	1	3	2	4	15	7	2	–	9	–	24	
Korea, Dem.Volksrepublik	4	3	6	9	8	9	39	5	6	6	17	–	56	
Korea, Republik	18	14	11	19	20	16	98	13	15	22	50	–	148	
Libanon	9	16	6	7	7	11	56	16	12	9	37	–	93	
Pakistan	5	9	6	11	4	7	42	8	6	5	19	–	61	
Philippinen	–	5	1	3	2	3	14	1	3	4	8	–	22	
Sri Lanka	33	32	38	36	37	31	207	43	33	33	109	–	316	
Syrien, Arab. Republik	12	22	15	21	10	12	92	15	13	5	33	–	125	
Thailand	11	13	15	13	14	9	75	22	8	5	35	–	110	
Vietnam	29	36	42	32	30	43	212	56	41	22	119	–	331	
übriges Asien	133	123	112	110	134	131	743	167	122	105	394	–	1 137	
<b>Asien zusammen</b>	<b>365</b>	<b>383</b>	<b>359</b>	<b>366</b>	<b>388</b>	<b>399</b>	<b>2 260</b>	<b>507</b>	<b>436</b>	<b>383</b>	<b>1 326</b>	<b>–</b>	<b>3 586</b>	
Australien	2	1	2	1	1	3	10	3	5	8	16	–	26	
Neuseeland	1	–	–	–	1	–	2	3	3	–	6	–	8	
übriges Ozeanien	1	2	–	–	1	2	6	2	–	–	2	–	8	
<b>Ozeanische Staaten</b>	<b>4</b>	<b>3</b>	<b>2</b>	<b>1</b>	<b>3</b>	<b>5</b>	<b>18</b>	<b>8</b>	<b>8</b>	<b>8</b>	<b>24</b>	<b>–</b>	<b>42</b>	
<b>Staatenlos</b>	<b>4</b>	<b>4</b>	<b>6</b>	<b>6</b>	<b>1</b>	<b>1</b>	<b>22</b>	<b>3</b>	<b>3</b>	<b>2</b>	<b>8</b>	<b>–</b>	<b>30</b>	
<b>Ungeklärt</b>	<b>7</b>	<b>16</b>	<b>10</b>	<b>4</b>	<b>9</b>	<b>4</b>	<b>50</b>	<b>18</b>	<b>6</b>	<b>6</b>	<b>30</b>	<b>–</b>	<b>80</b>	
<b>Ohne Angabe</b>	<b>2</b>	<b>4</b>	<b>7</b>	<b>1</b>	<b>3</b>	<b>3</b>	<b>20</b>	<b>7</b>	<b>1</b>	<b>6</b>	<b>14</b>	<b>–</b>	<b>34</b>	
<b>Ausländische Schüler/-innen insgesamt</b>	<b>3 250</b>	<b>3 330</b>	<b>3 115</b>	<b>2 962</b>	<b>2 649</b>	<b>2 685</b>	<b>17 991</b>	<b>3 568</b>	<b>3 044</b>	<b>2 717</b>	<b>9 329</b>	<b>–</b>	<b>27 320</b>	

Noch: **6. Ausländische Schüler/-innen 2009/2010 nach Land der Staatsangehörigkeit und Schuljahrgang bzw. Bildungsbereich**

Land der Staatsangehörigkeit	Ausländische Schüler/-innen												ins-gesamt
	davon im Schuljahrgang bzw. in der Bildungsstufe												
	5	6	7	8	9	10	Sekundarstufe I	11	12	13	Sekundarstufe II	ohne Jahrgang <sup>2)</sup>	
<b>Gesamtschule</b>													
Albanien	119	110	106	113	162	135	745	44	23	24	91	–	836
Andorra	1	3	1	–	–	1	6	–	–	–	–	–	6
Belgien	12	6	8	7	8	9	50	6	5	1	12	–	62
Bosnien und Herzegowina	87	77	116	100	103	114	597	44	33	34	111	–	708
Bulgarien	3	5	10	4	14	5	41	1	1	5	7	–	48
Dänemark	9	5	7	6	5	9	41	5	2	1	8	–	49
Estland	–	1	1	–	–	1	3	–	1	2	3	–	6
Finnland	4	–	1	–	2	1	8	–	1	–	1	–	9
Frankreich	12	19	5	12	18	13	79	5	1	6	12	–	91
Griechenland	130	114	142	134	124	139	783	76	53	54	183	1	967
Irland	2	–	1	3	–	1	7	–	1	–	1	–	8
Island	–	–	–	–	–	1	1	–	–	–	–	–	1
Italien	261	271	273	287	260	280	1 632	111	89	78	278	–	1 910
Kosovo	25	9	10	11	10	14	79	5	3	3	11	–	90
Kroatien	40	48	35	46	59	44	272	21	21	14	56	–	328
Lettland	3	6	5	6	3	1	24	2	1	1	4	–	28
Liechtenstein	–	–	–	–	1	1	2	–	–	–	–	–	2
Litauen	11	7	7	7	8	9	49	5	3	–	8	–	57
Luxemburg	1	–	–	–	–	1	2	–	–	1	1	–	3
Malta	–	–	1	–	–	–	1	–	–	–	–	–	1
Mazedonien	80	100	92	78	80	53	483	17	8	12	37	–	520
Moldau, Republik	1	3	6	3	4	7	24	3	4	1	8	–	32
Monaco	3	3	5	2	4	2	19	2	–	3	5	–	24
Montenegro	2	7	5	7	5	1	27	–	2	3	5	–	32
Niederlande	34	40	27	28	21	22	172	12	7	13	32	–	204
Norwegen	1	–	2	–	–	4	7	–	–	–	–	–	7
Österreich	10	8	11	16	13	11	69	6	5	5	16	–	85
Polen	134	110	85	98	95	68	590	59	53	25	137	–	727
Portugal	44	52	55	54	55	51	311	17	18	17	52	–	363
Rumänien	8	13	7	8	6	10	52	10	4	5	19	–	71
Russische Föderation	74	74	69	82	86	70	455	35	35	25	95	–	550
San Marino	–	–	–	–	1	–	1	–	–	–	–	–	1
Schweden	5	10	5	4	6	4	34	1	–	–	1	–	35
Schweiz	2	3	–	5	3	5	18	6	2	2	10	–	28
Serbien	110	105	103	82	83	68	551	35	19	25	79	–	630
Slowakei	2	2	6	4	–	1	15	1	–	2	3	–	18
Slowenien	6	2	12	8	4	5	37	1	4	1	6	–	43
Spanien	40	45	46	32	41	41	245	22	11	21	54	–	299
Tschechische Republik	2	3	–	1	6	3	15	1	3	1	5	–	20
Türkei	2 899	2 971	3 144	3 024	3 153	2 872	18 063	1 268	990	891	3 149	3	21 215
Ukraine	24	44	38	50	43	46	245	24	27	20	71	–	316
Ungarn	2	2	3	3	–	3	13	–	4	2	6	–	19
Vereinigtes Königreich	36	33	34	32	34	27	196	11	8	11	30	–	226
Weißrussland (Belarus)	4	1	5	4	10	1	25	8	–	4	12	–	37
übriges Europa	19	23	38	30	28	19	157	11	11	9	31	–	188
<b>Europa zusammen</b>	<b>4 262</b>	<b>4 335</b>	<b>4 527</b>	<b>4 391</b>	<b>4 558</b>	<b>4 173</b>	<b>26 246</b>	<b>1 875</b>	<b>1 453</b>	<b>1 322</b>	<b>4 650</b>	<b>4</b>	<b>30 900</b>
Algerien	4	5	2	1	1	–	13	2	–	3	5	–	18
Äthiopien	1	–	2	2	1	–	6	2	4	–	6	–	12
Ghana	10	14	15	15	12	11	77	9	7	4	20	–	97
Marokko	104	111	96	115	132	114	672	46	52	41	139	–	811
Tunesien	6	7	6	14	10	19	62	11	8	14	33	–	95
übriges Afrika	112	109	105	83	104	81	594	44	47	19	110	1	705
<b>Afrika zusammen</b>	<b>237</b>	<b>246</b>	<b>226</b>	<b>230</b>	<b>260</b>	<b>225</b>	<b>1 424</b>	<b>114</b>	<b>118</b>	<b>81</b>	<b>313</b>	<b>1</b>	<b>1 738</b>
Brasilien	12	8	12	11	9	9	61	7	4	4	15	–	76
Chile	–	1	–	3	2	2	8	1	1	–	2	–	10
Kanada	1	3	3	4	3	2	16	2	1	–	3	–	19
Vereinigte Staaten	24	15	18	18	19	14	108	8	5	3	16	–	124
übriges Amerika	18	20	15	19	35	28	135	12	13	4	29	–	164
<b>Amerika zusammen</b>	<b>55</b>	<b>47</b>	<b>48</b>	<b>55</b>	<b>68</b>	<b>55</b>	<b>328</b>	<b>30</b>	<b>24</b>	<b>11</b>	<b>65</b>	<b>–</b>	<b>393</b>

Anmerkungen Seite 196

Noch: **6. Ausländische Schüler/-innen 2009/2010 nach Land der Staatsangehörigkeit und Schuljahrgang bzw. Bildungsbereich**

Land der Staatsangehörigkeit	Ausländische Schüler/-innen												insgesamt
	davon im Schuljahrgang bzw. in der Bildungsstufe												
	5	6	7	8	9	10	Sekundarstufe I	11	12	13	Sekundarstufe II	ohne Jahrgang <sup>2)</sup>	
<b>noch: Gesamtschule</b>													
Afghanistan	36	31	54	49	60	67	297	42	35	35	112	–	409
Indien	11	5	10	7	15	5	53	5	4	5	14	–	67
Indonesien	1	1	1	2	–	–	5	1	–	–	1	–	6
Iran, Islam. Republik	26	26	32	43	42	48	217	29	28	40	97	1	315
Israel	4	2	3	2	3	1	15	–	–	–	–	–	15
Japan	4	4	6	9	8	25	56	1	–	1	2	–	58
Jordanien	5	5	5	3	4	3	25	1	3	1	5	–	30
Korea, Dem. Volksrepublik	–	1	–	–	2	–	3	–	1	–	1	–	4
Korea, Republik	7	4	4	5	5	11	36	1	1	2	4	–	40
Libanon	90	81	88	79	107	98	543	25	20	18	63	–	606
Pakistan	16	5	6	4	13	11	55	6	10	6	22	–	77
Philippinen	6	6	4	4	5	3	28	2	–	1	3	–	31
Sri Lanka	40	54	65	52	71	59	341	32	20	23	75	–	416
Syrien, Arab. Republik	39	54	32	50	43	34	252	13	8	7	28	–	280
Thailand	36	33	25	23	35	29	181	9	10	2	21	–	202
Vietnam	10	6	12	18	15	19	80	7	11	5	23	–	103
übriges Asien	119	105	136	128	131	136	755	75	52	31	158	–	913
<b>Asien zusammen</b>	<b>450</b>	<b>423</b>	<b>483</b>	<b>478</b>	<b>559</b>	<b>549</b>	<b>2 942</b>	<b>249</b>	<b>203</b>	<b>177</b>	<b>629</b>	<b>1</b>	<b>3 572</b>
Australien	–	1	–	1	1	2	5	1	1	–	2	–	7
Neuseeland	–	–	–	1	–	–	1	–	–	–	–	–	1
übriges Ozeanien	–	–	5	2	4	1	12	–	1	–	1	–	13
<b>Ozeanische Staaten</b>	<b>–</b>	<b>1</b>	<b>5</b>	<b>4</b>	<b>5</b>	<b>3</b>	<b>18</b>	<b>1</b>	<b>2</b>	<b>–</b>	<b>3</b>	<b>–</b>	<b>21</b>
<b>Staatenlos</b>	<b>8</b>	<b>8</b>	<b>9</b>	<b>13</b>	<b>11</b>	<b>5</b>	<b>54</b>	<b>3</b>	<b>1</b>	<b>2</b>	<b>6</b>	<b>–</b>	<b>60</b>
<b>Ungeklärt</b>	<b>18</b>	<b>21</b>	<b>29</b>	<b>25</b>	<b>24</b>	<b>28</b>	<b>145</b>	<b>7</b>	<b>7</b>	<b>3</b>	<b>17</b>	<b>–</b>	<b>162</b>
<b>Ohne Angabe</b>	<b>10</b>	<b>14</b>	<b>15</b>	<b>21</b>	<b>11</b>	<b>11</b>	<b>82</b>	<b>2</b>	<b>–</b>	<b>–</b>	<b>2</b>	<b>–</b>	<b>84</b>
<b>Ausländische Schüler/-innen insgesamt</b>	<b>5 040</b>	<b>5 095</b>	<b>5 342</b>	<b>5 217</b>	<b>5 496</b>	<b>5 049</b>	<b>31 239</b>	<b>2 281</b>	<b>1 808</b>	<b>1 596</b>	<b>5 685</b>	<b>6</b>	<b>36 930</b>

Noch: **6. Ausländische Schüler/-innen 2009/2010 nach Land der Staatsangehörigkeit und Schuljahrgang bzw. Bildungsbereich**

Land der Staatsangehörigkeit	Ausländische Schüler/-innen										
	davon im									insgesamt	
	allgemeinbildenden Bereich				Förderschulbereich				berufsbildenden Bereich		ohne Jahrgang <sup>2)</sup>
	davon			zusammen	davon			zusammen			
Primarstufe	Sekundarstufe I	Sekundarstufe II	Primarstufe		Sekundarstufe I	geistige Entwicklung und Schule für Kranke					
<b>freie Waldorfschule</b>											
Albanien	-	-	-	-	-	1	-	2	3	-	3
Belgien	-	2	-	2	-	-	-	1	1	-	3
Bosnien und Herzegowina	3	1	2	6	-	-	-	-	-	-	6
Dänemark	-	1	-	1	-	-	-	-	-	-	1
Finnland	-	1	2	3	-	-	-	-	-	-	3
Frankreich	2	3	4	9	1	-	-	-	1	-	10
Griechenland	3	4	-	7	-	1	-	2	3	-	10
Irland	1	1	1	3	-	-	-	-	-	-	3
Italien	7	12	1	20	-	2	-	8	10	-	30
Kosovo	-	1	-	1	-	-	-	-	-	-	1
Kroatien	-	3	-	3	-	1	-	1	2	-	5
Luxemburg	-	-	-	-	-	-	-	1	1	-	1
Mazedonien	1	-	-	1	-	-	-	1	1	-	2
Niederlande	9	8	4	21	-	1	-	2	3	-	24
Österreich	-	9	1	10	-	-	-	1	1	-	11
Polen	1	2	-	3	-	-	-	-	-	-	3
Portugal	-	-	-	-	-	-	-	2	2	-	2
Rumänien	1	2	-	3	-	-	-	1	1	-	4
Russische Föderation	2	9	4	15	-	-	-	3	3	-	18
Schweiz	1	1	-	2	-	-	-	-	-	-	2
Serbien	-	-	-	-	-	-	-	1	1	-	1
Slowakei	-	-	1	1	-	-	-	-	-	-	1
Slowenien	1	2	-	3	-	-	-	-	-	-	3
Spanien	1	1	1	3	1	-	-	1	2	-	5
Tschechische Republik	1	1	-	2	-	-	-	-	-	-	2
Türkei	11	26	7	44	-	8	-	22	30	-	74
Ukraine	2	6	-	8	1	1	-	2	4	-	12
Ungarn	-	-	-	-	-	-	-	1	1	-	1
Vereinigtes Königreich	1	5	1	7	-	-	-	-	-	-	7
Weißrussland (Belarus)	-	2	1	3	-	-	-	-	-	-	3
<b>Europa zusammen</b>	<b>48</b>	<b>103</b>	<b>30</b>	<b>181</b>	<b>3</b>	<b>15</b>	<b>-</b>	<b>52</b>	<b>70</b>	<b>-</b>	<b>251</b>
Ghana	-	-	1	1	-	-	-	-	-	-	1
Marokko	-	1	-	1	-	1	-	-	1	-	2
Tunesien	-	-	-	-	-	-	-	2	2	-	2
übriges Afrika	-	1	-	1	-	1	-	3	4	-	5
<b>Afrika zusammen</b>	<b>-</b>	<b>2</b>	<b>1</b>	<b>3</b>	<b>-</b>	<b>2</b>	<b>-</b>	<b>5</b>	<b>7</b>	<b>-</b>	<b>10</b>
Brasilien	1	1	1	3	-	-	-	-	-	-	3
Chile	-	1	1	2	-	-	-	-	-	-	2
Kanada	1	-	-	1	-	-	-	-	-	-	1
Vereinigte Staaten	4	5	-	9	-	-	-	-	-	-	9
<b>Amerika zusammen</b>	<b>6</b>	<b>7</b>	<b>2</b>	<b>15</b>	<b>-</b>	<b>-</b>	<b>-</b>	<b>-</b>	<b>-</b>	<b>-</b>	<b>15</b>

Anmerkungen Seite 196



Noch: **6. Ausländische Schüler/-innen 2009/2010 nach Land der Staatsangehörigkeit und Schuljahrgang bzw. Bildungsbereich**

Land der Staatsangehörigkeit	Ausländische Schüler/-innen										insgesamt	
	davon im									berufsbildenden Bereich		ohne Jahrgang <sup>2)</sup>
	allgemeinbildenden Bereich				Förderschulbereich							
	davon			zusammen	davon			zusammen				
Primarstufe	Sekundarstufe I	Sekundarstufe II	Primarstufe		Sekundarstufe I	geistige Entwicklung und Schule für Kranke						

noch: **freie Waldorfschule**

Afghanistan	-	-	2	2	-	-	-	-	-	-	2
Indonesien	-	-	-	-	-	-	-	1	1	-	1
Iran, Islam. Republik	-	4	2	6	-	-	-	-	-	-	6
Japan	3	5	3	11	-	-	-	-	-	-	11
Korea, Republik	-	1	2	3	-	-	-	-	-	-	3
Sri Lanka	-	-	-	-	-	-	-	2	2	-	2
Syrien, Arab. Republik	-	-	-	-	-	3	-	-	3	-	3
Thailand	-	3	-	3	-	-	-	-	-	-	3
übriges Asien	1	5	4	10	-	-	-	2	2	-	12
<b>Asien zusammen</b>	<b>4</b>	<b>18</b>	<b>13</b>	<b>35</b>	<b>-</b>	<b>3</b>	<b>-</b>	<b>5</b>	<b>8</b>	<b>-</b>	<b>43</b>
<b>Ausländische Schüler/-innen insgesamt</b>	<b>58</b>	<b>130</b>	<b>46</b>	<b>234</b>	<b>3</b>	<b>20</b>	<b>-</b>	<b>62</b>	<b>85</b>	<b>-</b>	<b>319</b>

## 7. Schulabgänger/-innen im Abgangsjahr 2009 nach Schuljahrgang bzw. Semester und Abgangsart

Schuljahrgang / Semester Bildungsstufe	Schulabgänger/-innen													
	mit Hauptschulabschluss nach Jahrgang 09		mit Sekundarabschluss I					mit Fachhochschulreife	mit Hochschulreife	mit sonstigem Abschluss <sup>1)</sup>	ohne Hauptschulabschluss			insgesamt
	zu-sammen	darunter mit Qualifikation	zu-sammen	davon mit		mit mittlerem Schulabschluss (Fachoberschulreife)	zu-sammen				Lernen	darunter Förderschwerpunkt	geistige Entwicklung	
				Haupt-schulabschluss nach Jahrgang 10	mit Qualifikation									
<b>Hauptschule</b>														
UNT09	a	x	x	x	x	x	x	x	x	x	1 165	–	x	1 165
	b	x	x	x	x	x	x	x	x	x	472	–	x	472
	c	x	x	x	x	x	x	x	x	x	374	–	x	374
	d	x	x	x	x	x	x	x	x	x	157	–	x	157
09	a	2 163	114	x	x	x	x	x	x	x	2 931	15	x	5 094
	b	803	45	x	x	x	x	x	x	x	1 192	4	x	1 995
	c	428	16	x	x	x	x	x	x	x	784	7	x	1 212
	d	176	5	x	x	x	x	x	x	x	326	2	x	502
10	a	50	4	52	33	19	17	x	x	x	20	20	x	122
	b	20	1	16	12	4	4	x	x	x	6	6	x	42
	c	12	1	12	9	3	1	x	x	x	2	2	x	26
	d	5	–	4	4	–	–	x	x	x	2	2	x	11
10 Typ A	a	1 209	–	22 410	22 410	x	x	x	x	x	–	–	x	23 619
	b	512	–	9 558	9 558	x	x	x	x	x	–	–	x	10 070
	c	300	–	4 381	4 381	x	x	x	x	x	–	–	x	4 681
	d	138	–	1 978	1 978	x	x	x	x	x	–	–	x	2 116
10 Typ B	a	236	236	15 301	569	14 732	6 864	x	x	x	–	x	x	15 537
	b	123	123	7 182	263	6 919	3 287	x	x	x	–	x	x	7 305
	c	67	67	2 680	154	2 526	976	x	x	x	–	x	x	2 747
	d	38	38	1 292	72	1 220	480	x	x	x	–	x	x	1 330
ohne Jahrgang <sup>2)</sup>	a	–	–	–	–	–	–	x	x	x	10	x	10	10
	b	–	–	–	–	–	–	x	x	x	8	x	8	8
	c	–	–	–	–	–	–	x	x	x	1	x	1	1
	d	–	–	–	–	–	–	x	x	x	–	x	–	–
<b>Insgesamt</b>	<b>a</b>	<b>3 658</b>	<b>354</b>	<b>37 763</b>	<b>23 012</b>	<b>14 751</b>	<b>6 881</b>	<b>x</b>	<b>x</b>	<b>x</b>	<b>4 126</b>	<b>35</b>	<b>10</b>	<b>45 547</b>
	<b>b</b>	<b>1 458</b>	<b>169</b>	<b>16 756</b>	<b>9 833</b>	<b>6 923</b>	<b>3 291</b>	<b>x</b>	<b>x</b>	<b>x</b>	<b>1 678</b>	<b>10</b>	<b>8</b>	<b>19 892</b>
	<b>c</b>	<b>807</b>	<b>84</b>	<b>7 073</b>	<b>4 544</b>	<b>2 529</b>	<b>977</b>	<b>x</b>	<b>x</b>	<b>x</b>	<b>1 161</b>	<b>9</b>	<b>1</b>	<b>9 041</b>
	<b>d</b>	<b>357</b>	<b>43</b>	<b>3 274</b>	<b>2 054</b>	<b>1 220</b>	<b>480</b>	<b>x</b>	<b>x</b>	<b>x</b>	<b>485</b>	<b>4</b>	<b>–</b>	<b>4 116</b>
<b>Volksschule</b>														
UNT09	a	–	–	x	x	x	x	x	x	x	–	–	x	–
	b	–	–	x	x	x	x	x	x	x	–	–	x	–
	c	–	–	x	x	x	x	x	x	x	–	–	x	–
	d	–	–	x	x	x	x	x	x	x	–	–	x	–
09	a	2	–	x	x	x	x	x	x	x	1	–	x	3
	b	1	–	x	x	x	x	x	x	x	–	–	x	1
	c	–	–	x	x	x	x	x	x	x	–	–	x	–
	d	–	–	x	x	x	x	x	x	x	–	–	x	–
10	a	7	7	x	x	x	x	x	x	x	–	–	x	7
	b	4	4	x	x	x	x	x	x	x	–	–	x	4
	c	–	–	x	x	x	x	x	x	x	–	–	x	–
	d	–	–	x	x	x	x	x	x	x	–	–	x	–
10 Typ A	a	1	–	28	28	x	x	x	x	x	–	x	x	29
	b	–	–	10	10	x	x	x	x	x	–	x	x	10
	c	1	–	2	2	x	x	x	x	x	–	x	x	3
	d	–	–	1	1	x	x	x	x	x	–	x	x	1
10 Typ B	a	–	–	26	–	26	14	x	x	x	–	x	x	26
	b	–	–	12	–	12	6	x	x	x	–	x	x	12
	c	–	–	1	–	1	–	x	x	x	–	x	x	1
	d	–	–	–	–	–	–	x	x	x	–	x	x	–

1) Schulabgänger/-innen aus dem berufsbildenden Bereich der freien Waldorfschulen bzw. der Weiterbildungskollegs – 2) Gesamtschule Förderschwerpunkt: geistige Entwicklung in Integrationsklassen; freie Waldorfschule: Klassen für geistige Entwicklung und Schule für Kranke sowie Klassen des berufsbildenden Bereiches.

## Noch: 7. Schulabgänger/-innen im Abgangsjahr 2009 nach Schuljahrgang bzw. Semester und Abgangsort

Schuljahrgang / Semester Bildungsstufe	Schulabgänger/-innen													
	mit Hauptschulabschluss nach Jahrgang 09		mit Sekundarabschluss I					mit Fachhochschulreife	mit Hochschulreife	mit sonstigem Abschluss <sup>1)</sup>	ohne Hauptschulabschluss		insgesamt	
	zu-sammen	darunter mit Qualifikation	zu-sammen	davon mit		mittlerem Schulabschluss (Fachoberschulreife)	zu-sammen				Lernen	geistige Entwicklung		
				Haupt-schulabschluss nach Jahrgang 10	mit Qualifikation									
<b>noch: Volksschule</b>														
ohne Jahrgang <sup>2)</sup>	a	-	-	-	-	-	-	x	x	x	-	x	-	-
	b	-	-	-	-	-	-	x	x	x	-	x	-	-
	c	-	-	-	-	-	-	x	x	x	-	x	-	-
	d	-	-	-	-	-	-	x	x	x	-	x	-	-
<b>Insgesamt</b>	<b>a</b>	<b>10</b>	<b>7</b>	<b>54</b>	<b>28</b>	<b>26</b>	<b>14</b>	<b>x</b>	<b>x</b>	<b>x</b>	<b>1</b>	-	-	<b>65</b>
	<b>b</b>	<b>5</b>	<b>4</b>	<b>22</b>	<b>10</b>	<b>12</b>	<b>6</b>	<b>x</b>	<b>x</b>	<b>x</b>	-	-	-	<b>27</b>
	<b>c</b>	<b>1</b>	-	<b>3</b>	<b>2</b>	<b>1</b>	-	<b>x</b>	<b>x</b>	<b>x</b>	-	-	-	<b>4</b>
	<b>d</b>	-	-	<b>1</b>	<b>1</b>	-	-	<b>x</b>	<b>x</b>	<b>x</b>	-	-	-	<b>1</b>
<b>Realschule</b>														
UNT09	a	x	x	x	x	x	x	x	x	x	156	-	x	156
	b	x	x	x	x	x	x	x	x	x	78	-	x	78
	c	x	x	x	x	x	x	x	x	x	22	-	x	22
	d	x	x	x	x	x	x	x	x	x	10	-	x	10
9	a	132	48	x	x	x	x	x	x	x	457	-	x	589
	b	50	20	x	x	x	x	x	x	x	209	-	x	259
	c	12	4	x	x	x	x	x	x	x	54	-	x	66
	d	5	1	x	x	x	x	x	x	x	24	-	x	29
10	a	475	473	52 166	789	51 377	28 611	x	x	x	6	6	x	52 647
	b	244	243	26 597	375	26 222	15 513	x	x	x	1	1	x	26 842
	c	85	85	4 119	131	3 988	2 025	x	x	x	-	-	x	4 204
	d	46	46	2 164	63	2 101	1 133	x	x	x	-	-	x	2 210
10 Typ A	a	2	-	17	17	x	x	x	x	x	-	-	x	19
	b	1	-	5	5	x	x	x	x	x	-	-	x	6
	c	-	-	2	2	x	x	x	x	x	-	-	x	2
	d	-	-	-	-	x	x	x	x	x	-	-	x	-
10 Typ B	a	-	-	16	-	16	2	x	x	x	-	x	x	16
	b	-	-	4	-	4	-	x	x	x	-	x	x	4
	c	-	-	1	-	1	-	x	x	x	-	x	x	1
	d	-	-	-	-	-	-	x	x	x	-	x	x	-
ohne Jahrgang <sup>2)</sup>	a	x	x	x	x	x	x	x	x	x	-	x	-	-
	b	x	x	x	x	x	x	x	x	x	-	x	-	-
	c	x	x	x	x	x	x	x	x	x	-	x	-	-
	d	x	x	x	x	x	x	x	x	x	-	x	-	-
<b>Insgesamt</b>	<b>a</b>	<b>609</b>	<b>521</b>	<b>52 199</b>	<b>806</b>	<b>51 393</b>	<b>28 613</b>	<b>x</b>	<b>x</b>	<b>x</b>	<b>619</b>	<b>6</b>	-	<b>53 427</b>
	<b>b</b>	<b>295</b>	<b>263</b>	<b>26 606</b>	<b>380</b>	<b>26 226</b>	<b>15 513</b>	<b>x</b>	<b>x</b>	<b>x</b>	<b>288</b>	<b>1</b>	-	<b>27 189</b>
	<b>c</b>	<b>97</b>	<b>89</b>	<b>4 122</b>	<b>133</b>	<b>3 989</b>	<b>2 025</b>	<b>x</b>	<b>x</b>	<b>x</b>	<b>76</b>	-	-	<b>4 295</b>
	<b>d</b>	<b>51</b>	<b>47</b>	<b>2 164</b>	<b>63</b>	<b>2 101</b>	<b>1 133</b>	<b>x</b>	<b>x</b>	<b>x</b>	<b>34</b>	-	-	<b>2 249</b>
<b>Gymnasium</b>														
UNT09	a	x	x	x	x	x	x	x	x	x	78	-	x	78
	b	x	x	x	x	x	x	x	x	x	32	-	x	32
	c	x	x	x	x	x	x	x	x	x	10	-	x	10
	d	x	x	x	x	x	x	x	x	x	-	-	x	-
9	a	155	95	x	x	x	x	x	x	x	242	-	x	397
	b	71	43	x	x	x	x	x	x	x	101	-	x	172
	c	8	1	x	x	x	x	x	x	x	34	-	x	42
	d	4	1	x	x	x	x	x	x	x	16	-	x	20

## Noch: 7. Schulabgänger/-innen im Abgangsjahr 2009 nach Schuljahrgang bzw. Semester und Abgangsort

Schuljahrgang / Semester Bildungsstufe	Schulabgänger/-innen													
	mit Hauptschulabschluss nach Jahrgang 09		mit Sekundarabschluss I					mit Fachhochschulreife	mit Hochschulreife	mit sonstigem Abschluss <sup>1)</sup>	ohne Hauptschulabschluss			insgesamt
	zu-sammen	darunter mit Quali-fikation	zu-sammen	davon mit		mit Fachhochschulreife	mit Hochschulreife				zu-sammen	darunter Förderschwerpunkt		
				Haupt-schulab-schluss nach Jahrgang 10	mittlerem Schulab-schluss (Fachober-schulreife)			Lernen	geistige Ent-wick-lung					
a = Zusammen b = weiblich c = Ausländer/-innen zusammen d = Ausländerinnen				zu-sammen	mit Quali-fikation									
<b>noch: Gymnasium</b>														
10	a	195	188	4 219	262	3 957	3 772	x	x	x	1	1	x	4 415
	b	107	104	2 342	133	2 209	2 094	x	x	x	1	1	x	2 450
	c	26	26	202	28	174	157	x	x	x	-	-	x	228
	d	15	15	113	14	99	90	x	x	x	-	-	x	128
Sekundarstufe I	a	350	283	4 219	262	3 957	3 772	x	x	x	321	1	x	4 890
	b	178	147	2 342	133	2 209	2 094	x	x	x	134	1	x	2 654
	c	34	27	202	28	174	157	x	x	x	44	-	x	280
	d	19	16	113	14	99	90	x	x	x	16	-	x	148
11	a	-	-	2 100	-	2 100	2 100	1 137	x	x	x	-	x	3 237
	b	-	-	1 057	-	1 057	1 057	620	x	x	x	-	x	1 677
	c	-	-	193	-	193	193	65	x	x	x	-	x	258
	d	-	-	88	-	88	88	37	x	x	x	-	x	125
12	a	-	-	639	-	639	639	2 055	x	x	x	-	x	2 694
	b	-	-	331	-	331	331	1 096	x	x	x	-	x	1 427
	c	-	-	62	-	62	62	148	x	x	x	-	x	210
	d	-	-	28	-	28	28	84	x	x	x	-	x	112
13	a	-	-	45	-	45	45	1 176	54 835	x	x	-	x	56 056
	b	-	-	16	-	16	16	606	30 457	x	x	-	x	31 079
	c	-	-	7	-	7	7	142	2 144	x	x	-	x	2 293
	d	-	-	2	-	2	2	73	1 240	x	x	-	x	1 315
Sekundarstufe II	a	-	-	2 784	-	2 784	2 784	4 368	54 835	x	x	-	x	61 987
	b	-	-	1 404	-	1 404	1 404	2 322	30 457	x	x	-	x	34 183
	c	-	-	262	-	262	262	355	2 144	x	x	-	x	2 761
	d	-	-	118	-	118	118	194	1 240	x	x	-	x	1 552
ohne Jahrgang <sup>2)</sup>	a	x	x	x	x	x	x	x	x	x	2	x	2	2
	b	x	x	x	x	x	x	x	x	x	1	x	-	1
	c	x	x	x	x	x	x	x	x	x	-	x	-	-
	d	x	x	x	x	x	x	x	x	x	-	x	2	-
<b>Insgesamt</b>	<b>a</b>	<b>350</b>	<b>283</b>	<b>7 003</b>	<b>262</b>	<b>6 741</b>	<b>6 556</b>	<b>4 368</b>	<b>54 835</b>	<b>x</b>	<b>323</b>	<b>1</b>	<b>2</b>	<b>66 879</b>
	<b>b</b>	<b>178</b>	<b>147</b>	<b>3 746</b>	<b>133</b>	<b>3 613</b>	<b>3 498</b>	<b>2 322</b>	<b>30 457</b>	<b>x</b>	<b>135</b>	<b>1</b>	<b>-</b>	<b>36 838</b>
	<b>c</b>	<b>34</b>	<b>27</b>	<b>464</b>	<b>28</b>	<b>436</b>	<b>419</b>	<b>355</b>	<b>2 144</b>	<b>x</b>	<b>44</b>	<b>-</b>	<b>-</b>	<b>3 041</b>
	<b>d</b>	<b>19</b>	<b>16</b>	<b>231</b>	<b>14</b>	<b>217</b>	<b>208</b>	<b>194</b>	<b>1 240</b>	<b>x</b>	<b>16</b>	<b>-</b>	<b>2</b>	<b>1 700</b>
<b>Gesamtschule</b>														
UNT09	a	x	x	x	x	x	x	x	x	x	58	-	x	58
	b	x	x	x	x	x	x	x	x	x	27	-	x	27
	c	x	x	x	x	x	x	x	x	x	19	-	x	19
	d	x	x	x	x	x	x	x	x	x	6	-	x	6
9	a	406	-	x	x	x	x	x	x	x	844	4	x	1 250
	b	168	-	x	x	x	x	x	x	x	399	2	x	567
	c	66	-	x	x	x	x	x	x	x	205	1	x	271
	d	29	-	x	x	x	x	x	x	x	84	1	x	113
10	a	689	649	18 916	7 006	11 910	2 665	x	x	x	25	25	x	19 630
	b	324	304	9 104	3 287	5 817	1 355	x	x	x	15	15	x	9 443
	c	157	154	3 225	1 545	1 680	275	x	x	x	5	5	x	3 387
	d	73	70	1 653	788	865	156	x	x	x	2	2	x	1 728
ohne Jahrgang <sup>2)</sup>	a	x	x	x	x	x	x	x	x	x	11	x	11	11
	b	x	x	x	x	x	x	x	x	x	5	x	5	5
	c	x	x	x	x	x	x	x	x	x	-	x	-	-
	d	x	x	x	x	x	x	x	x	x	-	x	-	-

Anmerkungen Seite 209

## Noch: 7. Schulabgänger/-innen im Abgangsjahr 2009 nach Schuljahrgang bzw. Semester und Abgangsort

Schuljahrgang / Semester Bildungsstufe	Schulabgänger/-innen													
	mit Hauptschulabschluss nach Jahrgang 09		mit Sekundarabschluss I					mit Fachhochschulreife	mit Hochschulreife	mit sonstigem Abschluss <sup>1)</sup>	ohne Hauptschulabschluss			insgesamt
	zusammen	darunter mit Qualifikation	zusammen	davon mit		mit mittlerem Schulabschluss (Fachoberschulreife)	zusammen				Lernen	geistige Entwicklung		
				Hauptschulabschluss nach Jahrgang 10	mit Qualifikation									
noch: Gesamtschule														
Sekundarstufe I	a	1 095	649	18 916	7 006	11 910	2 665	x	x	x	938	29	11	20 949
	b	492	304	9 104	3 287	5 817	1 355	x	x	x	446	17	5	10 042
	c	223	154	3 225	1 545	1 680	275	x	x	x	229	6	–	3 677
	d	102	70	1 653	788	865	156	x	x	x	92	3	–	1 847
11	a	–	–	979	–	979	979	263	x	x	x	–	x	1 242
	b	–	–	472	–	472	472	133	x	x	x	–	x	605
	c	–	–	137	–	137	137	43	x	x	x	–	x	180
	d	–	–	64	–	64	64	23	x	x	x	–	x	87
12	a	–	–	214	–	214	214	893	x	x	x	–	x	1 107
	b	–	–	114	–	114	114	470	x	x	x	–	x	584
	c	–	–	35	–	35	35	134	x	x	x	–	x	169
	d	–	–	25	–	25	25	75	x	x	x	–	x	100
13	a	–	–	27	–	27	27	733	9 727	x	x	–	x	10 487
	b	–	–	14	–	14	14	402	5 380	x	x	–	x	5 796
	c	–	–	5	–	5	5	172	1 173	x	x	–	x	1 350
	d	–	–	2	–	2	2	96	686	x	x	–	x	784
Sekundarstufe II	a	–	–	1 220	–	1 220	1 220	1 889	9 727	x	x	–	x	12 836
	b	–	–	600	–	600	600	1 005	5 380	x	x	–	x	6 985
	c	–	–	177	–	177	177	349	1 173	x	x	–	x	1 699
	d	–	–	91	–	91	91	194	686	x	x	–	x	971
<b>Insgesamt</b>	<b>a</b>	<b>1 095</b>	<b>649</b>	<b>20 136</b>	<b>7 006</b>	<b>13 130</b>	<b>3 885</b>	<b>1 889</b>	<b>9 727</b>	<b>x</b>	<b>938</b>	<b>29</b>	<b>11</b>	<b>33 785</b>
	<b>b</b>	<b>492</b>	<b>304</b>	<b>9 704</b>	<b>3 287</b>	<b>6 417</b>	<b>1 955</b>	<b>1 005</b>	<b>5 380</b>	<b>x</b>	<b>446</b>	<b>17</b>	<b>5</b>	<b>17 027</b>
	<b>c</b>	<b>223</b>	<b>154</b>	<b>3 402</b>	<b>1 545</b>	<b>1 857</b>	<b>452</b>	<b>349</b>	<b>1 173</b>	<b>x</b>	<b>229</b>	<b>6</b>	<b>–</b>	<b>5 376</b>
	<b>d</b>	<b>102</b>	<b>70</b>	<b>1 744</b>	<b>788</b>	<b>956</b>	<b>247</b>	<b>194</b>	<b>686</b>	<b>x</b>	<b>92</b>	<b>3</b>	<b>–</b>	<b>2 818</b>
freie Waldorfschule														
UNT09	a	–	.	x	x	x	x	x	x	–	–	–	x	–
	b	–	.	x	x	x	x	x	x	–	–	–	x	–
	c	–	.	x	x	x	x	x	x	–	–	–	x	–
	d	–	.	x	x	x	x	x	x	–	–	–	x	–
9	a	–	.	x	x	x	x	x	x	–	2	–	x	2
	b	–	.	x	x	x	x	x	x	–	1	–	x	1
	c	–	.	x	x	x	x	x	x	–	–	–	x	–
	d	–	.	x	x	x	x	x	x	–	–	–	x	–
10	a	81	.	–	–	–	x	x	x	4	47	47	x	132
	b	39	.	–	–	–	x	x	x	3	24	24	x	66
	c	–	.	–	–	–	x	x	x	–	1	1	x	1
	d	–	.	–	–	–	x	x	x	–	–	–	x	–
11	a	x	x	371	131	240	x	x	x	1	3	3	x	375
	b	x	x	195	68	127	x	x	x	–	3	3	x	198
	c	x	x	7	3	4	x	x	x	–	–	–	x	7
	d	x	x	6	3	3	x	x	x	–	–	–	x	6
12	a	x	x	540	21	519	.	x	x	10	1	1	x	551
	b	x	x	255	13	242	.	x	x	2	1	1	x	258
	c	x	x	5	–	5	.	x	x	–	–	–	x	5
	d	x	x	3	–	3	.	x	x	–	–	–	x	3
13	a	x	x	31	–	31	.	12	529	–	x	–	x	572
	b	x	x	17	–	17	.	6	290	–	x	–	x	313
	c	x	x	1	–	1	.	–	1	–	x	–	x	2
	d	x	x	–	–	–	.	–	–	–	x	–	x	–

## Noch: 7. Schulabgänger/-innen im Abgangsjahr 2009 nach Schuljahrgang bzw. Semester und Abgangsart

Schuljahrgang / Semester Bildungsstufe	Schulabgänger/-innen												ins- gesamt
	mit Hauptschulabschluss nach Jahrgang 09		mit Sekundarabschluss I				mit Fachhochschulreife	mit Hochschulreife	mit sonstigem Abschluss <sup>1)</sup>	ohne Hauptschulabschluss			
	zu- sammen	darunter mit Quali- fikation	zu- sammen	davon mit		zu- sammen				darunter Förderschwerpunkt			
				Haupt- schulab- schluss nach Jahr- gang 10	mittlerem Schulab- schluss (Fachober- schulreife)		Lernen	geistige Ent- wick- lung					
noch: freie Waldorfschule													
ohne Jahrgang <sup>2)</sup>	a	-	-	-	-	-	-	-	-	34	-	34	34
	b	-	-	-	-	-	-	-	-	15	-	15	15
	c	-	-	-	-	-	-	-	-	2	-	2	2
	d	-	-	-	-	-	-	-	-	2	-	2	2
<b>Insgesamt</b>	<b>a</b>	<b>81</b>	<b>942</b>	<b>152</b>	<b>790</b>	<b>12</b>	<b>529</b>	<b>15</b>	<b>87</b>	<b>51</b>	<b>34</b>	<b>1 666</b>	
	<b>b</b>	<b>39</b>	<b>467</b>	<b>81</b>	<b>386</b>	<b>6</b>	<b>290</b>	<b>5</b>	<b>44</b>	<b>28</b>	<b>15</b>	<b>851</b>	
	<b>c</b>	<b>-</b>	<b>13</b>	<b>3</b>	<b>10</b>	<b>-</b>	<b>1</b>	<b>-</b>	<b>3</b>	<b>1</b>	<b>2</b>	<b>17</b>	
	<b>d</b>	<b>-</b>	<b>9</b>	<b>3</b>	<b>6</b>	<b>-</b>	<b>-</b>	<b>-</b>	<b>2</b>	<b>-</b>	<b>2</b>	<b>11</b>	
Weiterbildungskolleg													
Vorkurs	a	-	-	-	-	-	-	x	x	x	x	-	
	b	-	-	-	-	-	-	x	x	x	x	-	
	c	-	-	-	-	-	-	x	x	x	x	-	
	d	-	-	-	-	-	-	x	x	x	x	-	
1	a	-	-	-	-	-	-	-	-	x	x	-	
	b	-	-	-	-	-	-	-	-	x	x	-	
	c	-	-	-	-	-	-	-	-	x	x	-	
	d	-	-	-	-	-	-	-	-	x	x	-	
2	a	406	245	224	21	13	-	x	x	x	x	651	
	b	214	134	123	11	7	-	x	x	x	x	348	
	c	85	82	80	2	2	-	x	x	x	x	167	
	d	45	52	51	1	1	-	x	x	x	x	97	
3	a	59	460	446	14	12	-	x	x	x	x	519	
	b	24	217	209	8	7	-	x	x	x	x	241	
	c	10	115	113	2	1	-	x	x	x	x	125	
	d	3	55	54	1	-	-	x	x	x	x	58	
4	a	-	2 280	165	2 115	1 046	1 004	-	x	x	x	3 284	
	b	-	1 103	73	1 030	515	445	-	x	x	x	1 548	
	c	-	424	37	387	173	132	-	x	x	x	556	
	d	-	211	18	193	93	63	-	x	x	x	274	
5	a	-	-	-	-	-	210	-	x	x	x	210	
	b	-	-	-	-	-	99	-	x	x	x	99	
	c	-	-	-	-	-	15	-	x	x	x	15	
	d	-	-	-	-	-	6	-	x	x	x	6	
6	a	-	-	-	-	-	111	2 184	x	x	x	2 295	
	b	-	-	-	-	-	60	1 177	x	x	x	1 237	
	c	-	-	-	-	-	15	115	x	x	x	130	
	d	-	-	-	-	-	6	65	x	x	x	71	
<b>Insgesamt</b>	<b>a</b>	<b>465</b>	<b>2 985</b>	<b>835</b>	<b>2 150</b>	<b>1 071</b>	<b>1 325</b>	<b>2 184</b>	<b>x</b>	<b>x</b>	<b>x</b>	<b>6 959</b>	
	<b>b</b>	<b>238</b>	<b>1 454</b>	<b>405</b>	<b>1 049</b>	<b>529</b>	<b>604</b>	<b>1 177</b>	<b>x</b>	<b>x</b>	<b>x</b>	<b>3 473</b>	
	<b>c</b>	<b>95</b>	<b>621</b>	<b>230</b>	<b>391</b>	<b>176</b>	<b>162</b>	<b>115</b>	<b>x</b>	<b>x</b>	<b>x</b>	<b>993</b>	
	<b>d</b>	<b>48</b>	<b>318</b>	<b>123</b>	<b>195</b>	<b>94</b>	<b>75</b>	<b>65</b>	<b>x</b>	<b>x</b>	<b>x</b>	<b>506</b>	

**8. Teilnehmer/-innen am Fremdsprachenunterricht 2009/2010  
nach Schuljahrgang bzw. Bildungsbereich**

Sprache	Teilnehmer/-innen										ins- gesamt
	davon										
	im Schuljahrgang									jahrgangs- übergreifender Gruppen- unterricht	
	EP	E1	E2	E3	1E	2E	3	4			
<b>Grundschule</b>											
Englisch	17 244	3 469	13 707	406	43 170	139 138	171 158	167 419	1 326	557 037	
<b>Insgesamt</b>	<b>17 244</b>	<b>3 469</b>	<b>13 707</b>	<b>406</b>	<b>43 170</b>	<b>139 138</b>	<b>171 158</b>	<b>167 419</b>	<b>1 326</b>	<b>557 037</b>	
Sprache	Teilnehmer/-innen										ins- gesamt
	davon										
	im Schuljahrgang							jahrgangs- übergreifender Gruppen- unterricht			
	5	6	7	8	9	10					
<b>Hauptschule</b>											
Englisch	31 372	35 796	41 323	40 831	47 612	41 195	6 306	244 435			
Französisch	–	391	200	104	85	72	40	892			
Niederländisch	43	135	252	240	100	40	48	858			
Sonstige Sprachen	57	20	18	–	26	18	52	191			
<b>Insgesamt</b>	<b>31 472</b>	<b>36 342</b>	<b>41 793</b>	<b>41 175</b>	<b>47 823</b>	<b>41 325</b>	<b>6 446</b>	<b>246 376</b>			
Sprache	Teilnehmer/-innen										ins- gesamt
	davon										
	im Schuljahrgang									jahrgangs- übergreifender Gruppen- unterricht	
	2E	3	4	5	6	7	8	9	10		
<b>Volksschule</b>											
Englisch	29	27	40	56	53	60	59	51	75	29	479
<b>Insgesamt</b>	<b>29</b>	<b>27</b>	<b>40</b>	<b>56</b>	<b>53</b>	<b>60</b>	<b>59</b>	<b>51</b>	<b>75</b>	<b>29</b>	<b>479</b>
Sprache	Teilnehmer/-innen										ins- gesamt
	davon										
	im Schuljahrgang									jahrgangs- übergreifender Gruppen- unterricht	
	5	6	7	8	9	10					
<b>Realschule</b>											
Englisch	62 158	63 033	61 506	57 867	57 971	58 984	6 184	367 703			
Französisch	271	50 330	15 438	13 480	14 151	15 419	1 888	110 977			
Italienisch	–	174	49	87	212	231	27	780			
Latein	–	–	–	–	–	14	–	14			
Neugriechisch	25	–	–	–	–	–	–	25			
Niederländisch	148	2 223	1 132	796	885	1 067	251	6 502			
Polnisch	107	130	54	85	148	27	23	574			
Russisch	117	164	98	86	119	98	52	734			
Sonstige Sprachen	–	–	–	–	34	47	18	99			
Spanisch	160	157	110	131	683	1 097	341	2 679			
Türkisch	90	87	72	61	78	79	15	482			
<b>Insgesamt</b>	<b>63 076</b>	<b>116 298</b>	<b>78 459</b>	<b>72 593</b>	<b>74 281</b>	<b>77 063</b>	<b>8 799</b>	<b>490 569</b>			

**Noch: 8. Teilnehmer/-innen am Fremdsprachenunterricht 2009/2010  
nach Schuljahrgang bzw. Bildungsbereich**

Sprache	Teilnehmer/-innen										ins- gesamt
	davon										
	im Schuljahrgang									jahrgangs- über- greifender Gruppen- unterricht	
	5	6	7	8	9	10	11	12	13		
<b>Gymnasium</b>											
Arabisch	-	-	-	-	-	-	-	-	-	21	21
Chinesisch	-	-	26	11	39	36	190	147	23	330	802
Englisch	76 797	76 916	75 748	72 513	64 038	63 627	77 034	67 324	61 006	7 834	642 837
Französisch	2 067	37 938	38 419	41 524	38 984	37 943	19 888	13 476	12 282	6 653	249 174
Griechisch	-	-	26	369	310	279	253	222	164	276	1 899
Hebraeisch	-	-	-	-	-	-	57	98	80	12	247
Italienisch	5	50	59	674	681	625	4 958	3 704	3 352	432	14 540
Japanisch	-	-	5	90	143	44	161	99	88	154	784
Latein	3 193	36 712	38 818	39 864	36 420	36 399	28 683	6 124	3 945	1 756	231 914
Neugriechisch	-	-	-	-	-	8	8	-	3	-	19
Niederländisch	15	-	-	388	296	313	2 164	1 512	1 370	293	6 351
Polnisch	-	-	-	-	-	-	-	-	-	63	63
Portugiesisch	-	31	10	-	-	17	76	50	51	34	269
Russisch	-	-	40	390	398	505	1 221	895	789	282	4 520
Spanisch	246	414	302	4 005	2 997	1 969	26 235	19 401	17 303	1 268	74 140
Türkisch	26	140	114	97	85	92	111	51	56	45	817
Sonstige Sprachen	91	-	6	5	44	-	10	-	21	569	746
<b>Insgesamt</b>	<b>82 440</b>	<b>152 201</b>	<b>153 573</b>	<b>159 930</b>	<b>144 435</b>	<b>141 857</b>	<b>161 049</b>	<b>113 103</b>	<b>100 533</b>	<b>20 022</b>	<b>1 229 143</b>
<b>Gesamtschule</b>											
Arabisch	-	-	-	-	-	57	-	-	-	38	95
Chinesisch	-	72	41	31	50	19	134	94	78	30	549
Englisch	40 893	42 446	42 673	43 082	42 173	38 916	21 598	13 676	11 148	4 081	300 686
Französisch	123	7 076	5 979	7 068	6 823	7 229	2 418	1 634	1 284	1 041	40 675
Griechisch	-	16	11	-	10	10	3	4	2	32	88
Italienisch	169	219	263	340	327	257	1 461	954	825	99	4 914
Japanisch	-	3	4	8	19	22	-	-	-	-	56
Latein	-	1 253	1 153	4 920	4 342	4 195	3 033	1 502	707	92	21 197
Niederländisch	51	201	146	301	286	244	638	559	347	8	2 781
Polnisch	-	-	-	-	-	-	-	-	-	12	12
Portugiesisch	11	15	9	7	10	-	-	-	-	-	52
Rumänisch	-	-	-	-	-	-	-	-	-	14	14
Russisch	12	12	10	117	103	60	173	52	30	36	605
Spanisch	99	445	397	1 983	1 911	1 538	8 845	6 523	5 077	485	27 303
Türkisch	-	723	807	923	999	1 089	172	180	107	322	5 322
Sonstige Sprachen	43	18	7	87	67	35	-	-	-	-	257
<b>Insgesamt</b>	<b>41 401</b>	<b>52 499</b>	<b>51 500</b>	<b>58 867</b>	<b>57 120</b>	<b>53 671</b>	<b>38 475</b>	<b>25 178</b>	<b>19 605</b>	<b>6 290</b>	<b>404 606</b>



**Noch: 8. Teilnehmer/-innen am Fremdsprachenunterricht 2009/2010  
nach Schuljahrgang bzw. Bildungsbereich**

Sprache	Teilnehmer/-innen								insgesamt
	davon im							berufs- bildenden Bereich	
	allgemeinbildenden Bereich				Förderschulbereich				
	davon			zu- sammen	davon		zu- sammen		
Primar- stufe	Sekundar- stufe I	Sekundar- stufe II	Primar- stufe		Sekundar- stufe I				

**freie Waldorfschule**

Englisch	4 450	7 871	2 553	14 874	226	885	1 111	250	16 235
Französisch	2 223	3 914	1 309	7 446	16	25	41	–	7 487
Griechisch	–	92	–	92	–	–	–	–	92
Latein	–	277	124	401	–	13	13	–	414
Russisch	1 898	3 355	965	6 218	34	–	34	–	6 252
Sonstige Sprachen	–	36	108	144	–	–	–	–	144
<b>Insgesamt</b>	<b>8 571</b>	<b>15 545</b>	<b>5 059</b>	<b>29 175</b>	<b>276</b>	<b>923</b>	<b>1 199</b>	<b>250</b>	<b>30 624</b>

Sprache	Teilnehmer/-innen								insgesamt
	davon								
	im Vorkurs	im Semester							
		1	2	3	4	5	6		

**Weiterbildungskolleg**

Chinesisch	–	81	87	–	–	–	–	168
Englisch	2 813	6 443	4 151	5 451	2 770	1 439	688	23 755
Französisch	285	1 683	846	1 157	277	160	75	4 483
Griechisch	–	198	214	170	87	32	14	715
Hebraeisch	–	–	–	3	3	–	–	6
Italienisch	–	11	34	61	14	–	–	120
Japanisch	–	–	–	16	8	–	–	24
Latein	143	1 054	500	537	145	168	109	2 656
Niederländisch	–	51	53	60	9	7	–	180
Russisch	8	83	76	52	28	24	15	286
Spanisch	–	277	144	210	22	91	6	750
Türkisch	–	99	5	57	3	5	–	169
Sonstige Sprachen	–	32	38	41	4	–	–	115
<b>Insgesamt</b>	<b>3 249</b>	<b>10 012</b>	<b>6 148</b>	<b>7 815</b>	<b>3 370</b>	<b>1 926</b>	<b>907</b>	<b>33 427</b>

## 9. Klassen 2009/2010 nach Schuljahrgang, Klassenfrequenz und Standardabweichung

Schuljahrgang Bildungsstufe	Klassen										Durchschnitts- klassen- frequenz	Standard- abwei- chung
	ins- gesamt	davon Klassen mit ... Schüler/-innen										
		bis 10	11 – 15	16 – 20	21 – 25	26 – 30	31 – 35	36 – 40	41 – 45	46 und mehr		
<b>Grundschule</b>												
Schuleingangsphase (EP)	2 137	6	23	280	1 228	586	11	–	3	–	23,6	3,2
1E	6 308	8	51	1 234	3 220	1 779	15	1	–	–	23,3	3,4
2E	6 231	6	54	1 259	3 201	1 685	26	–	–	–	23,3	3,4
3	7 465	25	77	1 591	3 970	1 775	27	–	–	–	23,0	3,5
4	7 253	14	107	1 617	3 834	1 641	39	1	–	–	22,9	3,4
<b>Insgesamt</b>	<b>29 394</b>	<b>59</b>	<b>312</b>	<b>5 981</b>	<b>15 453</b>	<b>7 466</b>	<b>118</b>	<b>2</b>	<b>3</b>	<b>–</b>	<b>23,2</b>	<b>3,4</b>
<b>Hauptschule</b>												
5	1 209	8	74	538	452	125	12	–	–	–	20,7	3,9
6	1 342	5	33	550	585	156	13	–	–	–	21,4	3,6
7	1 552	12	34	434	758	304	10	–	–	–	22,3	3,8
8	1 593	19	38	407	808	305	16	–	–	–	22,4	3,9
9	1 871	31	160	414	844	397	25	–	–	–	21,9	4,6
10	1 783	10	157	787	628	166	34	1	–	–	20,5	4,2
<b>Insgesamt</b>	<b>9 350</b>	<b>85</b>	<b>496</b>	<b>3 130</b>	<b>4 075</b>	<b>1 453</b>	<b>110</b>	<b>1</b>	<b>–</b>	<b>–</b>	<b>21,6</b>	<b>4,1</b>
<b>Volksschule</b>												
1E	1	–	–	–	–	1	–	–	–	–	26,0	–
2E	1	–	–	–	–	1	–	–	–	–	29,0	–
3	1	–	–	–	–	1	–	–	–	–	27,0	–
4	2	–	–	1	1	–	–	–	–	–	20,0	1,0
Primarstufe	5	–	–	1	1	3	–	–	–	–	24,4	3,8
5	2	–	–	–	–	2	–	–	–	–	28,0	–
6	2	–	–	–	–	2	–	–	–	–	26,5	0,5
7	2	–	–	–	–	2	–	–	–	–	30,0	–
8	2	–	–	–	–	2	–	–	–	–	29,0	–
9	2	–	–	–	1	1	–	–	–	–	25,5	0,5
10	2	–	–	–	2	–	–	–	–	–	25,0	–
Sekundarstufe I	12	–	–	–	3	9	–	–	–	–	27,3	1,8
<b>Insgesamt</b>	<b>17</b>	<b>–</b>	<b>–</b>	<b>1</b>	<b>4</b>	<b>12</b>	<b>–</b>	<b>–</b>	<b>–</b>	<b>–</b>	<b>26,5</b>	<b>2,9</b>
<b>Realschule</b>												
5	1 861	3	3	35	431	1 153	236	–	–	–	27,3	3,1
6	1 882	1	5	14	316	1 157	387	2	–	–	28,1	2,9
7	1 978	1	3	21	320	1 249	384	–	–	–	28,1	2,9
8	1 888	4	3	28	381	1 142	330	–	–	–	27,8	3,2
9	1 863	1	–	29	330	1 131	371	1	–	–	27,9	3,0
10	1 958	–	8	35	527	1 191	197	–	–	–	27,0	3,0
<b>Insgesamt</b>	<b>11 430</b>	<b>10</b>	<b>22</b>	<b>162</b>	<b>2 305</b>	<b>7 023</b>	<b>1 905</b>	<b>3</b>	<b>–</b>	<b>–</b>	<b>27,7</b>	<b>3,1</b>

1) Klassen für geistige Entwicklung und Schule für Kranke sowie Klassen des angegliederten berufsbildenden Bereiches

## Noch: 9. Klassen 2009/2010 nach Schuljahrgang, Klassenfrequenz und Standardabweichung

Schuljahrgang Bildungsstufe	Klassen										Durchschnitts- klassen- frequenz	Standard- abwei- chung
	ins- gesamt	davon Klassen mit ... Schüler/-innen										
		bis 10	11 – 15	16 – 20	21 – 25	26 – 30	31 – 35	36 – 40	41 – 45	46 und mehr		
<b>Gymnasium</b>												
5	2 390	5	6	21	335	1 418	605	–	–	–	28,4	3,1
6	2 435	2	4	13	269	1 400	746	1	–	–	28,9	2,9
7	2 505	2	4	16	389	1 468	625	1	–	–	28,4	3,0
8	2 411	2	6	38	507	1 388	470	–	–	–	27,7	3,2
9	2 303	4	7	112	771	1 178	231	–	–	–	26,3	3,5
10	2 262	4	7	65	618	1 190	377	1	–	–	27,1	3,5
<b>Insgesamt</b>	<b>14 306</b>	<b>19</b>	<b>34</b>	<b>265</b>	<b>2 889</b>	<b>8 042</b>	<b>3 054</b>	<b>3</b>	<b>–</b>	<b>–</b>	<b>27,8</b>	<b>3,3</b>
<b>Gesamtschule</b>												
5	1 132	1	–	6	62	992	71	–	–	–	28,5	2,0
6	1 131	2	–	7	68	971	83	–	–	–	28,5	2,2
7	1 135	–	2	9	84	953	87	–	–	–	28,4	2,1
8	1 127	–	–	9	97	937	84	–	–	–	28,2	2,1
9	1 197	11	31	28	139	803	185	–	–	–	27,6	4,1
10	1 145	2	4	47	227	762	103	–	–	–	27,1	3,3
<b>Insgesamt</b>	<b>6 867</b>	<b>16</b>	<b>37</b>	<b>106</b>	<b>677</b>	<b>5 418</b>	<b>613</b>	<b>–</b>	<b>–</b>	<b>–</b>	<b>28,0</b>	<b>2,8</b>
<b>freie Waldorfschule</b>												
1	57	12	3	7	8	8	12	5	1	1	23,5	12,1
2	53	9	8	2	4	6	17	5	1	1	24,1	12,1
3	54	11	4	1	6	9	14	8	–	1	25,0	11,7
4	58	8	9	2	2	10	16	8	1	2	25,8	12,2
Primarstufe	222	40	24	12	20	33	59	26	3	5	24,6	12,1
5	58	7	8	–	5	7	19	11	–	1	26,6	11,2
6	58	5	9	3	3	8	16	10	1	3	27,8	13,1
7	57	7	6	2	6	3	18	13	1	1	27,1	12,0
8	54	5	6	4	2	8	12	17	–	–	27,5	10,7
9	50	5	5	4	4	4	16	12	–	–	27,1	10,8
10	63	7	11	4	5	10	14	11	1	–	24,7	11,2
Sekundarstufe I	340	36	45	17	25	40	95	74	3	5	26,5	11,8
11	41	2	3	5	1	9	11	10	–	–	28,2	8,9
12	37	3	3	9	12	6	4	–	–	–	21,5	6,9
13	36	1	8	16	4	3	4	–	–	–	19,9	6,3
Sekundarstufe II	114	6	14	30	17	18	19	10	–	–	23,0	8,7
ohne Jahrgang <sup>1)</sup>	71	34	17	3	5	4	8	–	–	–	13,9	9,0
<b>Insgesamt</b>	<b>747</b>	<b>116</b>	<b>100</b>	<b>62</b>	<b>67</b>	<b>95</b>	<b>181</b>	<b>110</b>	<b>6</b>	<b>10</b>	<b>24,4</b>	<b>11,4</b>

## 10. Hauptamtliche und TV-L Lehrer/-innen 2009/2010 nach Lehramt und Alter

Lehramt a = Zusammen b = weiblich	Hauptamtliche und TV-L Lehrer/-innen											mit dem Durch- schnitts- alter	
	ins- gesamt	davon											
		unter 25 Jahre	im Alter von ... bis unter ... Jahren								65 Jahre und älter		
			25 – 30	30 – 35	35 – 40	40 – 45	45 – 50	50 – 55	55 – 60	60 – 65			
<b>Grundschule</b>													
Primarstufe	a	23 430	7	2 822	4 288	4 942	3 864	3 371	2 964	890	277	5	40,1
	b	21 729	6	2 715	3 996	4 611	3 519	3 126	2 724	796	232	4	40,0
Grund-/Hauptschule (Stufenschwerpunkt I – altes Lehramt –)	a	10 122	–	127	117	176	200	305	1 503	5 843	1 848	3	55,5
	b	9 219	–	125	103	163	176	285	1 435	5 346	1 584	2	55,4
Grund-/Hauptschule (Stufenschwerpunkt II – altes Lehramt –)	a	3 169	–	3	13	8	8	22	266	1 820	1 027	2	57,9
	b	2 404	–	3	13	7	6	21	243	1 468	643	–	57,4
Volksschule – altes Lehramt –	a	805	–	5	2	7	5	8	32	241	492	13	59,6
	b	737	–	5	2	5	5	8	30	220	451	11	59,6
Sonderpädagogik	a	935	–	140	250	140	96	110	117	67	14	1	39,7
	b	788	–	128	215	114	84	94	94	50	8	1	39,3
Sonderschulen – altes Lehramt –	a	102	–	4	12	9	6	16	24	26	5	–	47,8
	b	88	–	4	10	8	6	13	21	21	5	–	47,6
Sonderpädagogik und Primarstufe	a	109	–	20	30	22	12	9	5	8	2	1	38,1
	b	97	–	20	27	19	10	8	5	6	2	–	37,6
Sonderpädagogik und Sekundarstufe I	a	26	–	2	9	3	3	4	5	–	–	–	39,3
	b	20	–	2	7	2	2	3	4	–	–	–	39,4
Sonderpädagogik gem. Lehramtsprüfungsordnung (LPO) v. 27.03.2003	a	82	–	21	24	8	9	10	6	3	1	–	37,0
	b	71	–	20	20	5	9	9	4	3	1	–	36,9
Grund-, Haupt- und Realschule und entspr. Jahrgangsstufen der Gesamtschule – Schwerpkt. Grundschule	a	289	2	162	52	18	18	8	8	12	7	2	33,0
	b	266	2	156	42	16	17	7	7	11	6	2	32,8
Grund-, Haupt- und Realschule und entspr. Jahrgangsstufen der Gesamtschule – Schwerpkt. Haupt-, Real- und Gesamtschule	a	18	1	3	1	3	1	6	2	1	–	–	40,7
	b	15	1	3	1	3	1	3	2	1	–	–	39,5
Sekundarstufe I und Primarstufe	a	92	–	4	8	6	2	21	26	19	6	–	48,5
	b	77	–	4	7	5	1	17	22	15	6	–	48,4
Sekundarstufe I	a	111	–	1	3	7	10	14	45	23	8	–	50,4
	b	94	–	–	2	5	6	14	39	21	7	–	51,2
Realschule – altes Lehramt –	a	10	–	–	1	–	–	–	4	4	1	–	53,0
	b	10	–	–	1	–	–	–	4	4	1	–	53,0
Sekundarstufe II und Sekundarstufe I	a	43	1	1	1	2	7	18	6	6	1	–	46,8
	b	36	1	–	–	1	6	18	3	6	1	–	47,7
Gymnasium – altes Lehramt –	a	7	–	–	–	–	–	3	2	2	–	–	52,6
	b	7	–	–	–	–	–	3	2	2	–	–	52,6
Gymnasium und Gesamtschule	a	5	–	–	–	2	2	1	–	–	–	–	41,0
	b	3	–	–	–	1	1	1	–	–	–	–	41,0
Sekundarstufe II (ohne beruflicher Fachrichtung)	a	3	–	–	–	–	1	–	1	–	1	–	51,3
	b	2	–	–	–	–	1	–	1	–	–	–	46,5
Berufsbildende Schulen – altes Lehramt –	a	2	–	–	1	–	–	1	–	–	–	–	39,0
	b	2	–	–	1	–	–	1	–	–	–	–	39,0
Sekundarstufe II (mit beruflicher Fachrichtung)	a	3	–	–	1	–	1	–	1	–	–	–	41,3
	b	2	–	–	–	–	1	–	1	–	–	–	45,0
Berufskolleg	a	1	–	–	–	1	–	–	–	–	–	–	36,0
	b	1	–	–	–	1	–	–	–	–	–	–	36,0
Fachlehrer/-in an Sonderschulen	a	3	–	–	–	–	1	–	1	–	1	–	52,3
	b	3	–	–	–	–	1	–	1	–	1	–	52,3
Religionslehrer/-in/ Geistlicher/Katechet	a	55	1	3	1	4	16	14	8	6	2	–	45,3
	b	47	1	3	1	2	14	13	6	5	2	–	45,2
Fachlehrer/-in (Werkstattlehrer/-in)	a	3	–	–	–	2	–	–	1	–	–	–	42,3
	b	1	–	–	–	–	–	–	1	–	–	–	52,0
Fachlehrer/-in (allgemein)	a	143	–	2	9	12	22	28	18	37	15	–	48,9
	b	101	–	2	6	7	15	19	9	32	11	–	49,3

## Noch: 10. Hauptamtliche und TV-L Lehrer/-innen 2009/2010 nach Lehramt und Alter

Lehramt a = Zusammen b = weiblich	Hauptamtliche und TV-L Lehrer/-innen											mit dem Durch- schnitts- alter	
	ins- gesamt	davon											
		unter 25 Jahre	im Alter von ... bis unter ... Jahren								65 Jahre und älter		
		25 – 30	30 – 35	35 – 40	40 – 45	45 – 50	50 – 55	55 – 60	60 – 65				
noch: <b>Grundschule</b>													
Fachlehrer/-in (Kurz- und Maschinenschreiben)	a	1	–	–	–	–	–	–	–	–	1	–	60,0
	b	1	–	–	–	–	–	–	–	–	1	–	60,0
Schulkindergärtner/-in	a	419	–	2	8	23	34	49	36	189	77	1	53,5
	b	407	–	2	8	23	32	48	34	184	75	1	53,5
Sozialarbeiter/-in (ohne sonderpädagogische Zusatzausbildung)	a	171	–	10	13	11	25	21	26	50	15	–	48,3
	b	152	–	10	10	10	21	19	23	46	13	–	48,3
Erzieher/-in (ohne sonderpädagogische Zusatzausbildung)	a	22	1	–	–	1	7	2	–	8	3	–	49,2
	b	17	1	–	–	–	5	2	–	6	3	–	50,1
sonst. pädagogische Unterrichtshilfe (ohne sonderpädagogische Zusatzausbildung)	a	27	1	6	2	1	4	6	3	3	1	–	41,9
	b	23	1	5	2	–	4	6	3	1	1	–	41,4
Sozialarbeiter/-in (mit sonderpädagogischer Zusatzausbildung)	a	52	–	2	4	4	7	8	8	12	7	–	48,5
	b	47	–	2	3	4	5	7	7	12	7	–	49,1
Erzieher/-in (mit sonderpädagogischer Zusatzausbildung)	a	11	–	1	–	2	2	2	–	3	1	–	46,5
	b	11	–	1	–	2	2	2	–	3	1	–	46,5
sonst. pädagogische Unterrichtshilfe (mit sonderpädagogischer Zusatzausbildung)	a	3	–	1	–	–	1	–	–	–	1	–	42,7
	b	3	–	1	–	–	1	–	–	–	1	–	42,7
Lehrer/-in mit Qualifikation (1. Staatsprüfung)	a	246	15	27	27	33	45	53	31	8	7	–	40,8
	b	189	14	22	21	19	38	41	26	4	4	–	40,4
Lehrer/-in mit ausländischer Qualifikation	a	383	5	9	17	33	46	46	74	91	61	1	49,9
	b	230	4	8	13	16	32	21	46	53	37	–	49,4
Sonstige Lehrer/-in (u. a. Gymnastiklehrer/-in, Übungsleiter/-in)	a	268	10	14	13	10	32	25	50	95	19	–	49,0
	b	234	10	12	11	8	22	23	44	89	15	–	49,2
<b>Lehrer/-in insgesamt</b>	<b>a</b>	<b>41 171</b>	<b>44</b>	<b>3 392</b>	<b>4 907</b>	<b>5 490</b>	<b>4 487</b>	<b>4 181</b>	<b>5 273</b>	<b>9 467</b>	<b>3 901</b>	<b>29</b>	<b>46,0</b>
	<b>b</b>	<b>37 134</b>	<b>41</b>	<b>3 253</b>	<b>4 522</b>	<b>5 057</b>	<b>4 043</b>	<b>3 832</b>	<b>4 841</b>	<b>8 405</b>	<b>3 119</b>	<b>21</b>	<b>45,7</b>
<b>Hauptschule</b>													
Primarstufe	a	801	1	42	227	304	130	63	18	10	6	–	37,5
	b	631	1	35	184	242	95	47	15	8	4	–	37,4
Grund-/Hauptschule Stufenschwerpunkt I – altes Lehramt –	a	1 332	–	12	64	83	86	84	250	568	183	2	52,5
	b	981	–	12	52	58	59	60	207	429	104	–	52,0
Grund-/Hauptschule Stufenschwerpunkt II – altes Lehramt –	a	6 059	–	3	28	40	56	87	531	3 380	1 928	6	57,5
	b	3 350	–	3	23	23	33	66	450	1 974	778	–	56,7
Volksschule – altes Lehramt –	a	215	–	–	1	1	4	3	10	44	145	7	60,1
	b	132	–	–	1	1	2	2	5	29	90	2	59,9
Sonderpädagogik	a	46	–	6	5	9	5	11	4	6	–	–	42,2
	b	31	–	6	4	5	2	9	1	4	–	–	41,0
Sonderschulen – altes Lehramt –	a	10	–	–	–	3	2	–	–	4	1	–	48,2
	b	7	–	–	–	3	1	–	–	2	1	–	46,7
Sonderpädagogik und Primarstufe	a	1	–	–	–	1	–	–	–	–	–	–	38,0
	b	–	–	–	–	–	–	–	–	–	–	–	–
Sonderpädagogik und Sekundarstufe I	a	16	–	1	3	2	2	3	2	1	2	–	44,7
	b	14	–	1	3	1	2	3	1	1	2	–	44,4
Sonderpädagogik gem. Lehramtsprüfungsordnung (LPO) v. 27.03.2003	a	8	–	1	2	1	–	1	–	3	–	–	43,5
	b	5	–	1	1	–	–	–	–	3	–	–	46,2

## Noch: 10. Hauptamtliche und TV-L Lehrer/-innen 2009/2010 nach Lehramt und Alter

Lehramt a = Zusammen b = weiblich	Hauptamtliche und TV-L Lehrer/-innen											mit dem Durch- schnitts- alter	
	ins- gesamt	davon									65 Jahre und älter		
		unter 25 Jahre	im Alter von ... bis unter ... Jahren										
		25 – 30	30 – 35	35 – 40	40 – 45	45 – 50	50 – 55	55 – 60	60 – 65				
noch: Hauptschule													
Grund-, Haupt- und Realschule und entspr. Jahrgangsstufen der Gesamtschule	a	49	–	14	17	7	5	1	1	3	1	–	34,9
– Schwerpkt. Grundschule	b	41	–	13	14	6	4	1	1	2	–	–	33,9
Grund-, Haupt- und Realschule und entspr. Jahrgangsstufen der Gesamtschule	a	222	–	27	28	40	41	50	13	18	4	1	41,5
– Schwerpkt. Haupt-, Real- und Gesamtschule	b	113	–	23	14	22	13	27	5	9	–	–	39,6
Sekundarstufe I und Primarstufe	a	72	–	2	10	16	12	8	10	12	2	–	44,3
	b	46	–	2	9	13	5	6	3	6	2	–	42,5
Sekundarstufe I	a	5 225	–	93	352	650	707	1 004	1 763	566	89	1	46,8
	b	3 591	–	83	259	440	426	742	1 308	288	45	–	46,5
Realschule – altes Lehramt –	a	41	–	–	–	3	4	4	13	15	2	–	51,8
	b	31	–	–	–	3	1	3	8	14	2	–	52,6
Sekundarstufe II und Sekundarstufe I	a	874	–	1	9	96	214	237	235	74	8	–	46,9
	b	473	–	1	5	60	86	138	146	31	6	–	47,1
Gymnasium – altes Lehramt –	a	44	–	–	1	1	6	4	11	19	2	–	52,0
	b	21	–	–	1	1	3	1	6	8	1	–	51,0
Gymnasium und Gesamtschule	a	7	–	2	1	–	1	–	3	–	–	–	39,7
	b	1	–	–	–	–	–	–	1	–	–	–	50,0
Sekundarstufe II (ohne berufliche Fachrichtung)	a	56	1	1	1	5	3	11	22	12	–	–	49,1
	b	35	1	1	1	5	2	7	14	4	–	–	46,9
Berufsbildende Schulen – altes Lehramt –	a	3	–	–	–	–	–	1	–	2	–	–	53,7
	b	2	–	–	–	–	–	1	–	1	–	–	52,0
Sekundarstufe II (mit beruflicher Fachrichtung)	a	7	–	–	–	1	3	1	2	–	–	–	44,1
	b	5	–	–	–	–	3	–	2	–	–	–	45,2
Berufskolleg	a	2	–	–	–	1	–	–	1	–	–	–	44,0
	b	2	–	–	–	1	–	–	1	–	–	–	44,0
Fachhochschullehrer/-in	a	1	–	–	–	–	–	–	1	–	–	–	53,0
	b	1	–	–	–	–	–	–	1	–	–	–	53,0
Fachlehrer/-in an Sonderschulen	a	2	–	–	–	–	–	–	2	–	–	–	53,0
	b	1	–	–	–	–	–	–	1	–	–	–	54,0
Religionslehrer/-in/ Geistlicher/Katechet	a	16	–	–	1	3	4	2	1	3	2	–	47,1
	b	8	–	–	1	2	1	2	–	1	1	–	45,0
Fachlehrer/-in (Werkstattlehrer/-in)	a	7	1	–	–	–	–	1	4	1	–	–	46,3
	b	7	1	–	–	–	–	1	4	1	–	–	46,3
Fachlehrer/-in (allgemein)	a	145	1	1	3	7	11	13	21	49	39	–	53,8
	b	105	1	1	1	3	6	7	12	41	33	–	55,1
Fachlehrer/-in (technischer Lehrer/-in)	a	1	–	–	–	–	–	1	–	–	–	–	46,0
	b	1	–	–	–	–	–	1	–	–	–	–	46,0
Sozialarbeiter/-in (ohne sonderpädagogische Zusatzausbildung)	a	281	–	12	48	54	67	61	32	7	–	–	41,3
	b	181	–	11	38	32	36	38	21	5	–	–	40,7
Erzieher/-in (ohne sonderpädagogische Zusatzausbildung)	a	1	–	–	1	–	–	–	–	–	–	–	33,0
	b	1	–	–	1	–	–	–	–	–	–	–	33,0
sonst. pädagogische Unterrichtshilfe (ohne sonderpädagogische Zusatzausbildung)	a	18	1	5	2	2	3	–	–	5	–	–	39,3
	b	12	1	3	–	2	2	–	–	4	–	–	40,2
Sozialarbeiter/-in (mit sonderpädagogischer Zusatzausbildung)	a	72	1	4	9	10	13	15	12	7	1	–	43,2
	b	42	1	4	6	3	8	9	8	2	1	–	42,1

## Noch: 10. Hauptamtliche und TV-L Lehrer/-innen 2009/2010 nach Lehramt und Alter

Lehramt a = Zusammen b = weiblich	Hauptamtliche und TV-L Lehrer/-innen											mit dem Durch- schnitts- alter
	ins- gesamt	davon										
		unter 25 Jahre	im Alter von ... bis unter ... Jahren								65 Jahre und älter	
		25 – 30	30 – 35	35 – 40	40 – 45	45 – 50	50 – 55	55 – 60	60 – 65			
<b>noch: Hauptschule</b>												
Erzieher/-in (mit sonderpädagogischer Zusatzausbildung)	a	2	–	–	–	1	1	–	–	–	–	43,5
	b	–	–	–	–	–	–	–	–	–	–	–
sonst. pädagogische Unterrichtshilfe (mit sonderpädagogischer Zusatzausbildung)	a	1	–	–	1	–	–	–	–	–	–	31,0
	b	1	–	–	1	–	–	–	–	–	–	31,0
Lehrer/-in mit Qualifikation (1. Staatsprüfung)	a	601	4	28	48	72	135	150	107	45	12	44,2
	b	275	3	16	21	35	57	78	46	16	3	43,7
Lehrer/-in mit ausländischer Qualifikation	a	213	–	1	8	12	23	34	45	54	36	51,3
	b	107	–	–	4	3	9	18	28	27	18	52,0
Sonstige Lehrer/-in (u. a. Gymnastiklehrer/-in, Übungsleiter/-in)	a	286	6	16	13	23	25	36	42	85	39	49,4
	b	205	6	8	5	14	16	23	30	72	30	50,8
<b>Lehrer/-in insgesamt</b>	<b>a</b>	<b>16 737</b>	<b>16</b>	<b>272</b>	<b>883</b>	<b>1 447</b>	<b>1 563</b>	<b>1 887</b>	<b>3 156</b>	<b>4 993</b>	<b>2 502</b>	<b>50,7</b>
	<b>b</b>	<b>10 459</b>	<b>15</b>	<b>224</b>	<b>649</b>	<b>978</b>	<b>872</b>	<b>1 290</b>	<b>2 325</b>	<b>2 982</b>	<b>1 121</b>	<b>49,8</b>
<b>Volksschule</b>												
Primarstufe	a	3	–	1	–	1	1	–	–	–	–	36,0
	b	3	–	1	–	1	1	–	–	–	–	36,0
Grund-/Hauptschule Stufenschwerpunkt I – altes Lehramt –	a	2	–	–	–	–	–	–	–	2	–	57,0
	b	2	–	–	–	–	–	–	–	2	–	57,0
Grund-/Hauptschule Stufenschwerpunkt II – altes Lehramt –	a	10	–	–	–	–	–	–	–	6	3	58,6
	b	3	–	–	–	–	–	–	–	2	1	57,7
Sekundarstufe I und Primarstufe	a	2	–	–	–	–	–	1	–	1	–	51,5
	b	2	–	–	–	–	–	1	–	1	–	51,5
Sekundarstufe I	a	10	–	–	–	2	–	2	6	–	–	47,9
	b	6	–	–	–	1	–	1	4	–	–	48,2
Fachlehrer/-in (allgemein)	a	1	–	–	–	–	–	–	–	1	–	58,0
	b	1	–	–	–	–	–	–	–	1	–	58,0
Lehrer/-in mit Qualifikation (1. Staatsprüfung)	a	2	–	–	–	–	1	–	–	1	–	50,5
	b	1	–	–	–	–	–	–	–	1	–	59,0
Sonstige Lehrer/-in (u. a. Gymnastiklehrer/-in, Übungsleiter/-in)	a	1	–	–	–	–	–	–	1	–	–	53,0
	b	1	–	–	–	–	–	–	1	–	–	53,0
<b>Lehrer/-in insgesamt</b>	<b>a</b>	<b>31</b>	<b>–</b>	<b>1</b>	<b>–</b>	<b>3</b>	<b>2</b>	<b>3</b>	<b>7</b>	<b>11</b>	<b>3</b>	<b>51,7</b>
	<b>b</b>	<b>19</b>	<b>–</b>	<b>1</b>	<b>–</b>	<b>2</b>	<b>1</b>	<b>2</b>	<b>5</b>	<b>7</b>	<b>1</b>	<b>50,4</b>
<b>Realschule</b>												
Primarstufe	a	146	–	22	39	57	20	4	1	1	1	35,9
	b	116	–	19	36	41	14	3	1	1	–	35,4
Grund-/Hauptschule Stufenschwerpunkt I – altes Lehramt –	a	87	–	9	10	8	10	7	22	16	4	45,8
	b	62	–	9	5	4	7	7	19	9	2	45,2
Grund-/Hauptschule Stufenschwerpunkt II – altes Lehramt –	a	107	–	1	3	3	2	3	11	67	16	55,1
	b	60	–	–	2	2	1	2	8	40	4	54,9
Volksschule – altes Lehramt –	a	16	–	–	1	1	1	1	2	1	9	55,1
	b	9	–	–	1	–	1	1	–	1	5	54,0
Sonderpädagogik	a	7	–	–	–	1	1	3	1	1	–	46,6
	b	6	–	–	–	1	1	3	1	–	–	45,0
Sonderschulen – altes Lehramt –	a	2	–	–	–	–	–	1	–	1	–	51,0
	b	1	–	–	–	–	–	1	–	–	–	47,0
Sonderpädagogik und Sekundarstufe I	a	2	–	–	1	–	–	–	1	–	–	42,0
	b	1	–	–	1	–	–	–	–	–	–	34,0

## Noch: 10. Hauptamtliche und TV-L Lehrer/-innen 2009/2010 nach Lehramt und Alter

Lehramt a= Zusammen b= weiblich	Hauptamtliche und TV-L Lehrer/-innen											mit dem Durch- schnitts- alter
	ins- gesamt	davon										
		unter 25 Jahre	im Alter von ... bis unter ... Jahren								65 Jahre und älter	
		25 – 30	30 – 35	35 – 40	40 – 45	45 – 50	50 – 55	55 – 60	60 – 65			
noch: Realschule												
Sonderpädagogik gem. Lehramtsprüfungsordnung (LPO) v. 27.03.2003	a	2	–	2	–	–	–	–	–	–	–	27,0
	b	2	–	2	–	–	–	–	–	–	–	27,0
Grund-, Haupt- und Realschule und entspr. Jahrgangsstufen der Gesamtschule	a	107	2	38	27	15	7	12	4	2	–	34,4
– Schwerpunkt. Grundschule	b	82	1	35	18	9	4	10	4	1	–	33,8
Grund-, Haupt- und Realschule und entspr. Jahrgangsstufen der Gesamtschule	a	431	4	116	111	58	65	45	28	2	1	35,9
– Schwerpunkt. Haupt-, Real- und Gesamtschule	b	280	3	103	69	23	42	26	12	1	1	34,3
Sekundarstufe I und Primarstufe	a	62	1	6	10	19	5	9	11	–	1	39,7
	b	44	–	6	8	12	5	6	7	–	–	39,1
Sekundarstufe I	a	8 544	4	449	802	1 138	1 110	1 290	2 532	1 021	190	45,6
	b	5 699	3	382	555	727	679	992	1 801	477	80	45,0
Realschule – altes Lehramt –	a	4 648	–	13	30	62	71	93	606	2 451	1 305	56,8
	b	3 244	–	10	21	36	38	67	511	1 789	766	56,5
Sekundarstufe II und Sekundarstufe I	a	2 556	–	19	104	619	765	529	406	105	8	43,6
	b	1 633	–	15	72	401	470	352	273	48	2	43,4
Gymnasium – altes Lehramt –	a	76	–	3	1	9	7	11	19	21	2	49,5
	b	56	–	3	–	8	6	8	15	14	1	48,4
Gymnasium und Gesamtschule	a	7	–	–	2	1	–	1	3	–	–	42,4
	b	6	–	–	2	–	–	1	3	–	–	43,7
Sekundarstufe II (ohne berufliche Fachrichtung)	a	33	–	–	–	4	3	11	13	2	–	48,1
	b	23	–	–	–	3	2	7	9	2	–	48,1
Berufsbildende Schulen – altes Lehramt –	a	3	–	–	–	–	1	–	1	–	1	51,7
	b	2	–	–	–	–	–	–	1	–	1	57,5
Sekundarstufe II (mit beruflicher Fachrichtung)	a	4	–	–	–	1	1	1	1	–	–	45,8
	b	1	–	–	–	–	–	–	1	–	–	54,0
Berufskolleg	a	1	–	–	–	–	–	–	1	–	–	51,0
	b	–	–	–	–	–	–	–	–	–	–	–
Fachhochschullehrer/-in	a	1	–	–	–	–	–	–	1	–	–	50,0
	b	1	–	–	–	–	–	–	1	–	–	50,0
Religionslehrer/-in/ Geistlicher/Katechet	a	31	–	2	1	3	5	11	8	1	–	45,1
	b	15	–	1	–	–	4	5	4	1	–	46,5
Fachlehrer/-in (Werkstattlehrer/-in)	a	3	–	–	–	–	–	1	1	1	–	52,7
	b	3	–	–	–	–	–	1	1	1	–	52,7
Fachlehrer/-in (allgemein)	a	326	–	4	5	10	13	10	14	186	84	56,0
	b	259	–	–	1	3	5	7	12	162	69	57,4
Fachlehrer/-in (technischer Lehrer/-in)	a	2	–	–	–	–	–	–	1	1	–	55,0
	b	2	–	–	–	–	–	–	1	1	–	55,0
Sozialarbeiter/-in (ohne sonderpädagogische Zusatzausbildung)	a	19	–	4	7	–	4	3	–	1	–	36,1
	b	13	–	4	5	–	3	1	–	–	–	33,4
sonst. pädagogische Unterrichtshilfe (ohne sonderpädagogische Zusatzausbildung)	a	4	–	2	–	–	–	–	2	–	–	38,8
	b	4	–	2	–	–	–	–	2	–	–	38,8
Sozialarbeiter/-in (mit sonderpädagogischer Zusatzausbildung)	a	7	1	2	1	1	1	1	–	–	–	33,6
	b	7	1	2	1	1	1	1	–	–	–	33,6
sonst. pädagogische Unterrichtshilfe (mit sonderpädagogischer Zusatzausbildung)	a	2	–	1	1	–	–	–	–	–	–	29,5
	b	1	–	1	–	–	–	–	–	–	–	25,0
Lehrer/-in mit Qualifikation (1. Staatsprüfung)	a	531	11	35	43	71	117	114	66	52	20	43,8
	b	259	8	22	19	35	61	64	27	16	5	42,5
Lehrer/-in mit ausländischer Qualifikation	a	46	–	1	–	3	6	6	10	13	6	51,3
	b	31	–	1	–	1	5	5	9	6	4	50,2



## Noch: 10. Hauptamtliche und TV-L Lehrer/-innen 2009/2010 nach Lehramt und Alter

Lehramt a = Zusammen b = weiblich	Hauptamtliche und TV-L Lehrer/-innen											mit dem Durch- schnitts- alter	
	ins- gesamt	davon											
		unter 25 Jahre	im Alter von ... bis unter ... Jahren								65 Jahre und älter		
		25 – 30	30 – 35	35 – 40	40 – 45	45 – 50	50 – 55	55 – 60	60 – 65				
noch: Realschule													
Sonstige Lehrer/-in (u. a. Gymnastiklehrer/-in, Übungsleiter/-in)	a	249	7	26	11	18	33	28	45	52	27	2	47,1
	b	163	5	15	3	7	21	18	34	45	15	–	48,3
<b>Lehrer/-in insgesamt</b>	<b>a</b>	<b>18 062</b>	<b>30</b>	<b>755</b>	<b>1 210</b>	<b>2 102</b>	<b>2 248</b>	<b>2 195</b>	<b>3 811</b>	<b>3 998</b>	<b>1 675</b>	<b>38</b>	<b>48,1</b>
	<b>b</b>	<b>12 085</b>	<b>21</b>	<b>632</b>	<b>819</b>	<b>1 314</b>	<b>1 370</b>	<b>1 588</b>	<b>2 757</b>	<b>2 615</b>	<b>956</b>	<b>13</b>	<b>47,8</b>
Gymnasium													
Primarstufe	a	18	–	–	3	1	2	2	1	7	2	–	49,3
	b	10	–	–	1	–	1	1	1	5	1	–	52,2
Grund-/Hauptschule Stufenschwerpunkt I – altes Lehramt –	a	16	–	1	–	3	–	1	1	7	3	–	51,1
	b	12	–	1	–	1	–	1	1	5	3	–	52,5
Grund-/Hauptschule Stufenschwerpunkt II – altes Lehramt –	a	75	–	–	2	1	1	–	9	37	23	2	56,9
	b	42	–	–	–	–	1	–	8	24	9	–	56,6
Volksschule – altes Lehramt –	a	12	–	–	–	–	–	–	–	7	5	–	59,1
	b	10	–	–	–	–	–	–	–	7	3	–	58,7
Sonderpädagogik	a	3	–	–	–	–	–	2	–	1	–	–	50,0
	b	2	–	–	–	–	–	2	–	–	–	–	47,5
Sonderpädagogik und Primarstufe	a	1	–	–	–	1	–	–	–	–	–	–	36,0
	b	1	–	–	–	1	–	–	–	–	–	–	36,0
Sonderpädagogik und Sekundarstufe I	a	3	–	–	1	1	–	–	1	–	–	–	39,7
	b	3	–	–	1	1	–	–	1	–	–	–	39,7
Grund-, Haupt- und Realschule und entspr. Jahrgangsstufen der Gesamtschule – Schwerpkt.Grundschule	a	3	–	–	–	–	2	1	–	–	–	–	43,3
	b	2	–	–	–	–	1	1	–	–	–	–	44,5
Grund-, Haupt- und Realschule und entspr. Jahrgangsstufen der Gesamtschule – Schwerpkt. Haupt-, Real- und Gesamtschule	a	7	1	3	1	–	1	–	1	–	–	–	32,1
	b	4	–	3	–	–	–	–	1	–	–	–	31,8
Sekundarstufe I und Primarstufe	a	12	–	1	–	1	1	2	4	2	1	–	48,4
	b	8	–	1	–	–	–	2	2	2	1	–	50,0
Sekundarstufe I	a	1 438	1	14	25	56	83	118	707	337	92	5	51,9
	b	980	1	11	14	34	48	91	574	157	47	3	51,6
Realschule – altes Lehramt –	a	104	–	–	1	2	8	4	11	36	40	2	56,6
	b	83	–	–	1	1	6	4	11	28	31	1	56,3
Sekundarstufe II und Sekundarstufe I	a	14 702	9	1 156	3 339	3 098	2 488	2 216	1 688	560	127	21	40,2
	b	8 485	8	908	2 080	1 751	1 346	1 281	851	219	40	1	39,2
Gymnasium – altes Lehramt –	a	18 508	5	370	1 142	945	627	675	2 185	8 337	4 104	118	53,5
	b	8 528	4	283	702	527	342	421	1 306	3 780	1 147	16	51,5
Gymnasium und Gesamtschule	a	710	5	129	234	128	73	57	25	42	15	2	37,2
	b	403	5	99	125	71	41	28	13	15	6	–	35,8
Sekundarstufe II (ohne berufliche Fachrichtung)	a	584	–	14	38	50	48	79	239	98	18	–	48,5
	b	268	–	13	25	21	18	52	112	25	2	–	46,8
Berufsbildende Schulen – altes Lehramt –	a	20	–	–	1	2	2	3	1	7	4	–	51,1
	b	6	–	–	1	–	1	2	–	1	1	–	47,2
Sekundarstufe II (mit beruflicher Fachrichtung)	a	17	–	–	1	2	1	4	4	5	–	–	48,7
	b	10	–	–	1	1	1	2	2	3	–	–	47,4
Berufskolleg	a	4	–	–	1	1	1	–	–	–	1	–	44,5
	b	3	–	–	1	1	1	–	–	–	–	–	38,0
Fachhochschullehrer/-in	a	4	–	–	1	1	1	–	1	–	–	–	41,8
	b	2	–	–	1	1	–	–	–	–	–	–	35,5
Fachlehrer/-in an Sonderschulen	a	1	–	–	–	–	–	–	–	1	–	–	59,0
	b	1	–	–	–	–	–	–	–	1	–	–	59,0
Religionslehrer/-in/ Geistlicher/Katechet	a	177	–	1	11	20	45	48	27	15	9	1	46,1
	b	65	–	–	2	8	13	21	12	6	3	–	46,9

## Noch: 10. Hauptamtliche und TV-L Lehrer/-innen 2009/2010 nach Lehramt und Alter

Lehramt a = Zusammen b = weiblich	Hauptamtliche und TV-L Lehrer/-innen											mit dem Durch- schnitts- alter	
	ins- gesamt	davon											
		unter 25 Jahre	im Alter von ... bis unter ... Jahren								65 Jahre und älter		
		25 – 30	30 – 35	35 – 40	40 – 45	45 – 50	50 – 55	55 – 60	60 – 65				
noch: <b>Gymnasium</b>													
Fachlehrer/-in (Werkstattlehrer/-in)	a	5	–	1	–	–	2	1	–	–	1	–	44,2
	b	3	–	1	–	–	1	1	–	–	–	–	39,0
Fachlehrer/-in (allgemein)	a	162	9	16	18	13	19	16	19	27	25	–	45,2
	b	91	4	5	6	6	12	10	11	20	17	–	48,1
Sozialarbeiter/-in (ohne sonderpädagogischer Zusatzausbildung)	a	3	–	1	–	–	1	–	1	–	–	–	41,3
	b	3	–	1	–	–	1	–	1	–	–	–	41,3
sonst. pädagogische Unterrichtshilfe (ohne sonderpädagogische Zusatzausbildung)	a	3	–	1	–	1	–	–	1	–	–	–	38,7
	b	1	–	–	–	1	–	–	–	–	–	–	38,0
Sozialarbeiter/-in (mit sonderpädagogischer Zusatzausbildung)	a	5	–	1	1	–	3	–	–	–	–	–	37,6
	b	3	–	1	–	–	2	–	–	–	–	–	37,7
Erzieher/-in (mit sonderpädagogischer Zusatzausbildung)	a	1	–	–	–	–	–	1	–	–	–	–	45,0
	b	1	–	–	–	–	–	1	–	–	–	–	45,0
Lehrer/-in mit Qualifikation (1. Staatsprüfung)	a	1 143	23	123	135	113	139	129	120	201	156	4	45,4
	b	547	14	63	59	47	77	76	74	96	41	–	44,4
Lehrer/-in mit ausländischer Qualifikation	a	149	1	8	9	12	11	15	17	34	41	1	50,8
	b	103	–	5	8	10	9	11	14	17	29	–	50,0
Sonstige Lehrer/-in (u. a. Gymnastiklehrer/-in, Übungsleiter/-in)	a	539	44	71	46	38	36	53	80	112	56	3	44,5
	b	358	24	33	23	20	21	34	66	96	40	1	47,0
<b>Lehrer/-in insgesamt</b>	<b>a</b>	<b>38 429</b>	<b>98</b>	<b>1 911</b>	<b>5 010</b>	<b>4 490</b>	<b>3 595</b>	<b>3 427</b>	<b>5 143</b>	<b>9 873</b>	<b>4 723</b>	<b>159</b>	<b>47,5</b>
	<b>b</b>	<b>20 038</b>	<b>60</b>	<b>1 428</b>	<b>3 051</b>	<b>2 503</b>	<b>1 943</b>	<b>2 042</b>	<b>3 061</b>	<b>4 507</b>	<b>1 421</b>	<b>22</b>	<b>45,6</b>
<b>Gesamtschule</b>													
Primarstufe	a	111	–	6	31	36	22	9	4	3	–	–	38,0
	b	83	–	4	29	22	14	8	4	2	–	–	37,9
Grund-/Hauptschule Stufenschwerpunkt I – altes Lehramt –	a	232	–	7	5	9	9	6	33	124	39	–	54,0
	b	175	–	7	4	5	6	6	29	98	20	–	53,5
Grund-/Hauptschule Stufenschwerpunkt II – altes Lehramt –	a	1 546	–	3	10	2	2	14	115	955	442	3	57,6
	b	812	–	3	8	1	2	10	90	530	166	2	56,9
Volksschule – altes Lehramt –	a	77	–	1	–	–	1	1	2	30	42	–	59,0
	b	44	–	1	–	–	1	–	2	18	22	–	58,5
Sonderpädagogik	a	61	–	2	11	9	10	14	9	5	1	–	42,9
	b	30	–	2	6	5	6	8	2	–	1	–	40,9
Sonderschulen – altes Lehramt –	a	15	–	–	–	1	–	3	5	5	1	–	52,1
	b	8	–	–	–	–	–	2	3	2	1	–	52,9
Sonderpädagogik und Sekundarstufe I	a	12	–	–	1	2	–	3	5	–	1	–	47,6
	b	7	–	–	–	2	–	1	3	–	1	–	48,9
Sonderpädagogik gem. Lehramtsprüfungsordnung (LPO) v. 27.03.2003	a	2	–	1	1	–	–	–	–	–	–	–	29,0
	b	1	–	1	–	–	–	–	–	–	–	–	27,0
Grund-, Haupt- und Realschule und entspr. Jahrgangsstufen der Gesamtschule – Schwerpkt. Grundschule	a	41	1	13	16	3	3	–	3	2	–	–	34,0
	b	31	1	13	11	1	2	–	2	1	–	–	32,7
Grund-, Haupt- und Realschule und entspr. Jahrgangsstufen der Gesamtschule – Schwerpkt. Haupt-, Real- und Gesamtschule	a	233	1	33	50	50	41	24	22	7	3	2	38,8
	b	134	1	30	35	19	19	14	11	3	2	–	37,0
Sekundarstufe I und Primarstufe	a	46	–	1	14	9	4	8	6	3	1	–	40,9
	b	36	–	1	11	7	4	6	4	3	–	–	40,5
Sekundarstufe I	a	5 101	1	223	466	380	473	881	1 829	685	156	7	47,2
	b	3 259	1	194	309	218	298	664	1 234	277	63	1	46,3

## Noch: 10. Hauptamtliche und TV-L Lehrer/-innen 2009/2010 nach Lehramt und Alter

Lehramt a = Zusammen b = weiblich	Hauptamtliche und TV-L Lehrer/-innen											mit dem Durch- schnitts- alter	
	ins- gesamt	davon											
		unter 25 Jahre	im Alter von ... bis unter ... Jahren								65 Jahre und älter		
		25 – 30	30 – 35	35 – 40	40 – 45	45 – 50	50 – 55	55 – 60	60 – 65				
noch: Gesamtschule													
Realschule	a	528	–	2	10	5	6	9	79	273	144	–	56,5
– altes Lehramt –	b	385	–	2	7	4	6	4	63	201	98	–	56,3
Sekundarstufe II und Sekundarstufe I	a	5 958	2	156	605	978	1 118	1 403	1 304	317	74	1	44,2
	b	3 271	1	120	391	514	576	878	651	118	22	–	43,5
Gymnasium	a	1 602	–	5	10	21	31	51	270	865	349	–	56,1
– altes Lehramt –	b	662	–	3	8	9	24	34	157	327	100	–	54,8
Gymnasium und Gesamtschule	a	130	–	20	47	21	16	11	12	3	–	–	37,1
	b	80	–	16	29	13	11	5	6	–	–	–	35,8
Sekundarstufe II (ohne berufliche Fachrichtung)	a	496	–	2	10	14	23	100	260	75	12	–	50,7
	b	223	–	2	6	7	15	61	110	19	3	–	49,4
Berufsbildende Schulen – altes Lehramt –	a	34	–	–	–	–	–	–	2	18	13	1	58,8
	b	5	–	–	–	–	–	–	1	3	1	–	57,0
Sekundarstufe II und Sonderpädagogik	a	7	–	–	–	1	–	3	3	–	–	–	48,0
	b	5	–	–	–	1	–	2	2	–	–	–	47,8
Sekundarstufe II (mit beruflicher Fachrichtung)	a	22	–	–	–	1	2	1	7	10	1	–	52,5
	b	8	–	–	–	–	2	1	4	1	–	–	49,3
Berufkolleg	a	1	–	–	–	1	–	–	–	–	–	–	37,0
	b	–	–	–	–	–	–	–	–	–	–	–	–
Fachhochschullehrer/-in	a	1	–	–	–	–	–	1	–	–	–	–	49,0
	b	1	–	–	–	–	–	1	–	–	–	–	49,0
Fachlehrer/-in an Sonderschulen	a	1	–	–	–	–	–	–	1	–	–	–	51,0
	b	1	–	–	–	–	–	–	1	–	–	–	51,0
Religionslehrer/-in/ Geistlicher/Katechet	a	29	–	3	1	2	4	13	3	–	3	–	44,9
	b	10	–	–	–	–	3	6	1	–	–	–	45,7
Fachlehrer/-in (Werkstattlehrer/-in)	a	15	–	–	–	1	1	2	5	1	5	–	53,3
	b	8	–	–	–	–	1	2	4	–	1	–	51,0
Fachlehrer/-in (allgemein)	a	72	–	3	5	4	7	8	7	24	14	–	51,3
	b	45	–	1	3	2	3	4	4	20	8	–	53,0
Fachlehrer/-in (Kurz- und Maschinenschreiben)	a	1	–	–	–	–	–	–	1	–	–	–	54,0
	b	1	–	–	–	–	–	–	1	–	–	–	54,0
Fachlehrer/-in (technischer Lehrer/-in)	a	6	–	1	–	–	–	–	2	1	2	–	52,0
	b	2	–	–	–	–	–	–	2	–	–	–	52,0
Sozialarbeiter/-in (ohne sonderpädagogische Zusatzausbildung)	a	215	1	10	18	15	44	36	43	43	5	–	46,4
	b	150	1	8	13	6	30	28	31	31	2	–	46,5
sonst. pädagogische Unterrichtshilfe (ohne sonderpädagogische Zusatzausbildung)	a	1	–	–	–	–	–	1	–	–	–	–	48,0
	b	1	–	–	–	–	–	1	–	–	–	–	48,0
Sozialarbeiter/-in (mit sonderpädagogischer Zusatzausbildung)	a	65	2	3	5	10	9	18	9	9	–	–	44,2
	b	48	2	3	3	8	4	14	7	7	–	–	44,1
sonst. pädagogische Unterrichtshilfe (mit sonderpädagogischer Zusatzausbildung)	a	4	–	–	–	1	–	2	1	–	–	–	45,8
	b	3	–	–	–	1	–	1	1	–	–	–	45,3
Lehrer/-in mit Qualifikation (1. Staatsprüfung)	a	469	4	43	53	61	105	111	50	31	11	–	42,4
	b	253	3	31	30	29	55	65	27	10	3	–	41,3
Lehrer/-in mit ausländischer Qualifikation	a	181	3	9	11	28	27	14	34	29	26	–	47,0
	b	107	3	6	6	19	19	9	21	11	13	–	45,2
Sonstige Lehrer/-in (u. a. Gymnastiklehrer/-in, Übungsleiter/-in)	a	208	20	26	17	15	24	34	34	28	9	1	42,6
	b	129	17	15	8	8	13	18	22	22	5	1	42,7
<b>Lehrer/-in insgesamt</b>	<b>a</b>	<b>17 523</b>	<b>35</b>	<b>573</b>	<b>1 397</b>	<b>1 680</b>	<b>1 982</b>	<b>2 781</b>	<b>4 160</b>	<b>3 546</b>	<b>1 354</b>	<b>15</b>	<b>48,0</b>
	<b>b</b>	<b>10 018</b>	<b>30</b>	<b>463</b>	<b>917</b>	<b>901</b>	<b>1 114</b>	<b>1 853</b>	<b>2 500</b>	<b>1 704</b>	<b>532</b>	<b>4</b>	<b>46,9</b>
freie Waldorfschule													
Primarstufe	a	275	2	12	19	22	47	52	70	43	6	2	46,6
	b	209	2	9	18	19	35	47	46	26	5	2	45,8
Sonderschulen – altes Lehramt –	a	427	–	15	19	20	41	78	134	85	30	5	49,5
	b	269	–	11	10	14	30	56	77	48	19	4	49,1
Sekundarstufe I	a	818	1	12	34	52	116	168	232	157	42	4	48,9
	b	515	–	9	18	39	74	105	149	93	26	2	48,7

## Noch: 10. Hauptamtliche und TV-L Lehrer/-innen 2009/2010 nach Lehramt und Alter

Lehramt a = Zusammen b = weiblich	Hauptamtliche und TV-L Lehrer/-innen											mit dem Durch- schnitts- alter
	ins- gesamt	davon										
		unter 25 Jahre	im Alter von ... bis unter ... Jahren								65 Jahre und älter	
		25 – 30	30 – 35	35 – 40	40 – 45	45 – 50	50 – 55	55 – 60	60 – 65			
<b>noch: freie Waldorfschule</b>												
Sekundarstufe II (ohne berufliche Fachrichtung)	a	215	1	10	11	23	39	66	41	17	6	50,3
	b	105	1	4	6	15	22	32	14	8	2	49,1
Berufsbildende Schulen – altes Lehramt –	a	3	–	–	–	–	2	–	1	–	–	49,7
	b	2	–	–	–	–	1	–	1	–	–	51,0
Religionslehrer/-in/ Geistlicher/Katechet	a	3	–	–	–	–	1	2	–	–	–	50,0
	b	2	–	–	–	–	1	1	–	–	–	49,5
Fachlehrer/-in (Werkstattlehrer/-in)	a	9	–	–	–	–	1	2	4	2	–	55,7
	b	2	–	–	–	–	–	–	2	–	–	57,5
<b>Lehrer/-in insgesamt</b>	<b>a</b>	<b>1 750</b>	<b>4</b>	<b>40</b>	<b>82</b>	<b>105</b>	<b>227</b>	<b>341</b>	<b>506</b>	<b>331</b>	<b>97</b>	<b>48,9</b>
	<b>b</b>	<b>1 104</b>	<b>3</b>	<b>30</b>	<b>50</b>	<b>78</b>	<b>154</b>	<b>232</b>	<b>305</b>	<b>184</b>	<b>58</b>	<b>48,3</b>
<b>Weiterbildungskolleg</b>												
Primarstufe	a	10	–	–	2	3	1	2	2	–	–	41,0
	b	6	–	–	1	2	1	2	–	–	–	39,8
Grund-/Hauptschule Stufenschwerpunkt I – altes Lehramt –	a	7	–	–	–	–	1	–	1	4	1	54,6
	b	4	–	–	–	–	–	–	1	2	1	55,8
Grund-/Hauptschule Stufenschwerpunkt II – altes Lehramt –	a	9	–	–	–	–	–	–	5	4	–	59,3
	b	4	–	–	–	–	–	–	2	2	–	59,8
Grund-, Haupt- und Realschule und entspr. Jahrgangsstufen der Gesamtschule – Schwerpkt. Grundschule	a	5	–	1	1	1	–	1	1	–	–	38,4
	b	5	–	1	1	1	–	1	1	–	–	38,4
Grund-, Haupt- und Real- schule und entspr. Jahr- gangsstufen der Gesamt- schule – Schwerpkt. Haupt- Real- und Gesamtschule	a	23	–	3	4	3	4	6	2	1	–	40,7
	b	10	–	2	2	2	1	2	1	–	–	37,9
Sekundarstufe I und Primarstufe	a	1	–	–	1	–	–	–	–	–	–	30,0
	b	1	–	–	1	–	–	–	–	–	–	30,0
Sekundarstufe I	a	216	–	2	18	24	20	32	75	38	7	48,0
	b	125	–	2	13	12	9	22	49	17	1	47,3
Realschule – altes Lehramt –	a	79	–	–	1	–	3	1	11	35	28	56,9
	b	47	–	–	1	–	2	–	9	16	19	56,5
Sekundarstufe II und Sekundarstufe I	a	511	–	8	63	142	84	57	113	31	12	43,5
	b	272	–	8	39	72	39	35	61	15	3	42,9
Gymnasium – altes Lehramt –	a	578	–	2	7	16	8	16	119	274	131	55,8
	b	243	–	1	6	11	3	5	71	111	34	54,3
Gymnasium und Gesamtschule	a	73	–	1	4	8	11	11	17	8	13	49,1
	b	33	–	–	–	2	8	6	10	4	3	49,4
Sekundarstufe II (ohne berufliche Fachrichtung)	a	103	–	2	10	11	5	17	31	26	1	48,3
	b	49	–	1	7	6	5	12	15	3	–	45,6
Berufsbildende Schulen – altes Lehramt –	a	9	–	–	–	2	1	–	–	2	4	53,0
	b	3	–	–	–	1	1	–	–	–	1	47,3
Sekundarstufe II (mit beruflicher Fachrichtung)	a	4	–	–	–	–	2	–	–	2	–	49,5
	b	2	–	–	–	–	2	–	–	–	–	41,5
Fachlehrer/-in (allgemein)	a	1	–	–	–	–	–	1	–	–	–	46,0
	b	1	–	–	–	–	–	1	–	–	–	46,0
Sozialarbeiter/-in (ohne sonderpädagogische Zusatzausbildung)	a	9	–	–	1	1	2	1	2	2	–	46,2
	b	4	–	–	–	–	1	1	1	1	–	49,0
Sozialarbeiter/-in (mit sonderpädagogischer Zusatzausbildung)	a	4	–	1	–	2	1	–	–	–	–	36,3
	b	–	–	–	–	–	–	–	–	–	–	–
Lehrer/-in mit Qualifikation (1. Staatsprüfung)	a	84	–	3	7	8	22	14	11	10	9	46,2
	b	44	–	1	3	5	13	6	8	4	4	46,0
Lehrer/-in mit ausländischer Qualifikation	a	3	–	–	–	1	–	–	–	1	1	52,3
	b	2	–	–	–	1	–	–	–	1	–	46,5
Sonstige Lehrer/-in (u. a. Gymnastiklehrer/-in, Übungsleiter/-in)	a	15	–	2	5	–	1	1	2	2	–	42,9
	b	4	–	–	2	–	–	–	1	1	–	42,8
<b>Lehrer/-in insgesamt</b>	<b>a</b>	<b>1 744</b>	<b>–</b>	<b>25</b>	<b>124</b>	<b>222</b>	<b>166</b>	<b>160</b>	<b>387</b>	<b>441</b>	<b>213</b>	<b>49,5</b>
	<b>b</b>	<b>859</b>	<b>–</b>	<b>16</b>	<b>76</b>	<b>115</b>	<b>85</b>	<b>93</b>	<b>228</b>	<b>177</b>	<b>68</b>	<b>48,1</b>

## 11. Schulen 2009/2010 nach der Trägerschaft

Trägerschaft	Schulen	Klassen	Schüler/-innen				Ha/TV-L Lehrer/-innen	
			insgesamt	weiblich	ausländisch		insgesamt	weiblich
					zusammen	weiblich		
<b>Grundschule</b>								
<b>Träger öffentlicher Schulen zusammen</b>	<b>3 179</b>	<b>29 123</b>	<b>674 609</b>	<b>332 369</b>	<b>80 658</b>	<b>39 677</b>	<b>40 729</b>	<b>36 761</b>
Nordrhein-Westfalen	1	21	314	158	11	6	37	30
Kreisfreie Stadt	1 161	10 944	253 516	124 861	46 378	22 850	15 727	14 287
Gemeinde	2 016	18 150	420 586	207 251	34 267	16 821	24 953	22 434
Schulverband	1	8	193	99	2	–	12	10
<b>Träger privater Schulen zusammen</b>	<b>44</b>	<b>271</b>	<b>6 161</b>	<b>2 966</b>	<b>533</b>	<b>261</b>	<b>442</b>	<b>373</b>
Natürliche Personen	1	6	127	63	54	22	10	6
Personengesellschaft	1	6	127	63	54	22	10	6
Juristische Personen	19	87	1 756	823	304	143	158	143
Handelsgesellschaft	8	38	645	276	66	36	60	56
Schulverein	11	49	1 111	547	238	107	98	87
Schulträger der evangelischen Kirche	19	136	3 244	1 597	19	9	202	166
Handelsgesellschaft oder Verein	19	136	3 244	1 597	19	9	202	166
Schulträger der katholischen Kirche	3	30	828	366	18	9	49	38
Erzbistum oder Bistum	2	24	666	319	15	8	42	34
Orden	1	6	162	47	3	1	7	4
Weitere Schulträger sonstiger Träger privater Schulen	2	12	206	117	138	78	23	20
	2	12	206	117	138	78	23	20
<b>Träger insgesamt</b>	<b>3 223</b>	<b>29 394</b>	<b>680 770</b>	<b>335 335</b>	<b>81 191</b>	<b>39 938</b>	<b>41 171</b>	<b>37 134</b>
<b>Hauptschule</b>								
<b>Träger öffentlicher Schulen zusammen</b>	<b>664</b>	<b>9 283</b>	<b>200 136</b>	<b>85 503</b>	<b>44 426</b>	<b>19 724</b>	<b>16 626</b>	<b>10 395</b>
Kreisfreie Stadt	218	2 993	62 990	27 082	21 617	9 470	5 549	3 592
Gemeinde	437	6 136	133 730	56 968	22 636	10 170	10 829	6 663
Schulverband	9	154	3 416	1 453	173	84	248	140
<b>Träger privater Schulen zusammen</b>	<b>7</b>	<b>67</b>	<b>1 389</b>	<b>627</b>	<b>143</b>	<b>70</b>	<b>111</b>	<b>64</b>
Schulträger der evangelischen Kirche	6	49	993	456	127	61	80	48
Handelsgesellschaft oder Verein	6	49	993	456	127	61	80	48
Schulträger der katholischen Kirche	1	18	396	171	16	9	31	16
Erzbistum oder Bistum	1	18	396	171	16	9	31	16
<b>Träger insgesamt</b>	<b>671</b>	<b>9 350</b>	<b>201 525</b>	<b>86 130</b>	<b>44 569</b>	<b>19 794</b>	<b>16 737</b>	<b>10 459</b>
<b>Volksschule</b>								
<b>Träger privater Schulen zusammen</b>	<b>1</b>	<b>17</b>	<b>450</b>	<b>214</b>	<b>38</b>	<b>17</b>	<b>31</b>	<b>19</b>
Schulträger der katholischen Kirche	1	17	450	214	38	17	31	19
Erzbistum oder Bistum	1	17	450	214	38	17	31	19
<b>Träger insgesamt</b>	<b>1</b>	<b>17</b>	<b>450</b>	<b>214</b>	<b>38</b>	<b>17</b>	<b>31</b>	<b>19</b>

Noch: **11. Schulen 2009/2010 nach der Trägerschaft**

Trägerschaft	Schulen	Klassen	Schüler/-innen				Ha/TV-L Lehrer/-innen	
			insgesamt	weiblich	ausländisch		insgesamt	weiblich
					zusammen	weiblich		
<b>Realschule</b>								
<b>Träger öffentlicher Schulen zusammen</b>	<b>511</b>	<b>10 646</b>	<b>293 330</b>	<b>140 865</b>	<b>32 069</b>	<b>16 361</b>	<b>16 778</b>	<b>11 263</b>
Kreisfreie Stadt	166	3 397	94 109	45 567	17 384	8 856	5 455	3 752
Gemeinde	341	7 163	196 869	94 272	14 599	7 467	11 194	7 434
Schulverband	4	86	2 352	1 026	86	38	129	77
<b>Träger privater Schulen zusammen</b>	<b>48</b>	<b>784</b>	<b>23 081</b>	<b>14 809</b>	<b>547</b>	<b>333</b>	<b>1 284</b>	<b>822</b>
Juristische Personen	9	91	2 365	1 524	63	35	154	97
Handelsgesellschaft	3	41	1 089	892	25	24	71	51
Schulverein	6	50	1 276	632	38	11	83	46
Schulträger der evangelischen Kirche	10	176	5 059	2 413	205	101	273	152
Landeskirchenamt	4	91	2 655	1 222	153	74	142	85
Handelsgesellschaft oder Verein	6	85	2 404	1 191	52	27	131	67
Schulträger der katholischen Kirche	29	517	15 657	10 872	279	197	857	573
Erzbistum oder Bistum	20	365	11 011	7 342	209	137	606	391
Kirchenkreis oder -gemeinde	2	42	1 302	928	11	8	71	47
Orden	5	80	2 432	1 864	20	14	130	96
Handelsgesellschaft oder Verein	2	30	912	738	39	38	50	39
<b>Träger insgesamt</b>	<b>559</b>	<b>11 430</b>	<b>316 411</b>	<b>155 674</b>	<b>32 616</b>	<b>16 694</b>	<b>18 062</b>	<b>12 085</b>
<b>Gymnasium</b>								
<b>Träger öffentlicher Schulen zusammen</b>	<b>518</b>	<b>12 069</b>	<b>498 920</b>	<b>259 825</b>	<b>25 241</b>	<b>13 589</b>	<b>32 304</b>	<b>16 956</b>
Kreisfreie Stadt	208	4 656	195 578	100 582	15 725	8 451	12 838	6 950
Kreis	2	53	2 020	1 106	63	34	142	72
Gemeinde	303	7 230	295 892	155 272	9 342	5 049	18 985	9 790
Schulverband	1	29	1 061	540	12	7	62	27
Sonstiger Träger öffentlicher Schulen	4	101	4 369	2 325	99	48	277	117
<b>Träger privater Schulen zusammen</b>	<b>112</b>	<b>2 237</b>	<b>97 752</b>	<b>58 362</b>	<b>2 079</b>	<b>1 287</b>	<b>6 125</b>	<b>3 082</b>
Natürliche Personen	2	26	981	414	21	10	68	26
Personengesellschaft	2	26	981	414	21	10	68	26
Juristische Personen	20	306	11 705	5 553	320	130	788	352
Handelsgesellschaft	9	146	5 558	2 453	67	29	376	157
Schulverein	11	160	6 147	3 100	253	101	412	195
Schulträger der evangelischen Kirche	16	299	13 555	7 331	417	228	873	437
Landeskirchenamt	9	203	9 390	5 199	318	181	606	301
Kirchenkreis oder -gemeinde	1	18	866	481	17	9	55	24
Handelsgesellschaft oder Verein	6	78	3 299	1 651	82	38	212	112
Schulträger der katholischen Kirche	72	1 558	69 325	43 627	1 266	875	4 266	2 192
Erzbistum oder Bistum	46	1 031	45 927	29 563	797	516	2 818	1 491
Orden	16	331	14 986	8 696	224	160	917	440
Handelsgesellschaft oder Verein	10	196	8 412	5 368	245	199	531	261
Weitere Schulträger sonstiger Träger privater Schulen	2	48	2 186	1 437	55	44	130	75
	2	48	2 186	1 437	55	44	130	75
<b>Träger insgesamt</b>	<b>630</b>	<b>14 306</b>	<b>596 672</b>	<b>318 187</b>	<b>27 320</b>	<b>14 876</b>	<b>38 429</b>	<b>20 038</b>

Noch: **11. Schulen 2009/2010 nach der Trägerschaft**

Trägerschaft	Schulen	Klassen	Schüler/-innen				Ha/TV-L Lehrer/-innen	
			insgesamt	weiblich	ausländisch		insgesamt	weiblich
					zusammen	weiblich		
<b>Gesamtschule</b>								
<b>Träger öffentlicher Schulen zusammen</b>	<b>204</b>	<b>6 565</b>	<b>225 729</b>	<b>114 085</b>	<b>35 999</b>	<b>19 006</b>	<b>16 748</b>	<b>9 596</b>
Nordrhein-Westfalen	1	18	378	192	22	8	42	23
Kreisfreie Stadt	98	3 250	111 438	56 445	23 407	12 310	8 364	4 845
Kreis	3	114	3 941	2 004	239	131	284	171
Gemeinde	98	3 036	104 907	52 935	12 014	6 365	7 677	4 334
Schulverband	4	147	5 065	2 509	317	192	381	223
<b>Träger privater Schulen zusammen</b>	<b>17</b>	<b>302</b>	<b>9 229</b>	<b>4 750</b>	<b>931</b>	<b>455</b>	<b>775</b>	<b>422</b>
Juristische Personen	6	55	1 192	573	527	246	165	97
Schulverein	6	55	1 192	573	527	246	165	97
Schulträger der evangelischen Kirche	8	164	4 941	2 541	263	146	391	205
Landeskirchenamt	1	32	1 212	672	203	119	83	51
Handelsgesellschaft oder Verein	7	132	3 729	1 869	60	27	308	154
Schulträger der katholischen Kirche	3	83	3 096	1 636	141	63	219	120
Erzbistum oder Bistum	3	83	3 096	1 636	141	63	219	120
<b>Träger insgesamt</b>	<b>221</b>	<b>6 867</b>	<b>234 958</b>	<b>118 835</b>	<b>36 930</b>	<b>19 461</b>	<b>17 523</b>	<b>10 018</b>
<b>freie Waldorfschule</b>								
<b>Träger privater Schulen zusammen</b>	<b>52</b>	<b>747</b>	<b>18 218</b>	<b>9 221</b>	<b>319</b>	<b>155</b>	<b>1 750</b>	<b>1 104</b>
Juristische Personen	2	18	136	65	5	3	31	21
Schulverein	2	18	136	65	5	3	31	21
Weitere Schulträger Waldorf-Schulträger als eingetragener Verein	50	729	18 082	9 156	314	152	1 719	1 083
	50	729	18 082	9 156	314	152	1 719	1 083
<b>Träger insgesamt</b>	<b>52</b>	<b>747</b>	<b>18 218</b>	<b>9 221</b>	<b>319</b>	<b>155</b>	<b>1 750</b>	<b>1 104</b>





## **Zeitreihe**

## Allgemeinbildende Schulen 1989 – 2009

Jahr	Schulen	Klassen	Schüler/-innen			Hauptamtliche und TV-L Lehrer/-innen			Schüler/-innen je	
			insgesamt	weiblich		insgesamt	weiblich		Klasse <sup>1)</sup>	Lehrer/-in <sup>2)</sup>
				Anzahl	in % von Spalte 3		Anzahl	in % von Spalte 6		
1	2	3	4	5	6	7	8	9	10	

## Grundschulen

1989	3 382	31 431	690 277	336 671	48,8	36 970	30 401	82,2	22,0	18,7
1990	3 391	32 153	715 546	348 244	48,7	38 003	31 403	82,6	22,3	18,8
1991	3 392	32 435	727 368	354 164	48,7	38 799	32 193	83,0	22,4	18,7
1992	3 395	32 652	739 166	359 728	48,7	39 825	33 249	83,5	22,6	18,6
1993	3 401	33 254	755 621	368 087	48,7	40 530	33 994	83,9	22,7	18,6
1994	3 411	33 999	778 155	379 732	48,8	40 991	34 545	84,3	22,9	19,0
1995	3 424	34 731	804 701	392 478	48,8	41 984	35 594	84,8	23,2	19,2
1996	3 435	35 433	827 143	403 110	48,7	42 626	36 356	85,3	23,3	19,4
1997	3 446	35 930	842 347	410 593	48,7	42 697	36 581	85,7	23,4	19,7
1998	3 451	35 849	840 791	409 901	48,8	42 694	36 731	86,0	23,5	19,7
1999	3 461	35 527	835 545	407 517	48,8	42 372	36 582	86,3	23,5	19,7
2000	3 464	35 108	824 229	401 685	48,7	42 403	36 879	87,0	23,5	19,4
2001	3 470	34 216	800 129	390 185	48,8	41 748	36 502	87,4	23,4	19,2
2002	3 462	33 672	782 765	382 291	48,8	41 072	36 093	87,9	23,2	19,1
2003	3 458	33 366	778 641	380 498	48,9	40 612	35 916	88,4	23,2	19,2
2004	3 451	32 813	768 123	376 208	49,0	40 475	35 945	88,8	23,4	19,0
2005	3 442	32 128	757 935	371 490	49,0	40 480	36 080	89,1	23,6	18,7
2006	3 421	31 561	742 346	364 302	49,1	40 642	36 323	89,4	23,5	18,3
2007	3 368	30 840	721 113	353 863	49,1	40 574	36 334	89,5	23,4	17,8
2008	3 266	29 984	695 336	342 158	49,2	40 795	36 696	90,0	23,2	17,0
2009	3 223	29 394	680 770	335 335	49,3	41 171	37 134	90,2	23,2	16,5

## Hauptschulen

1989	1 059	13 995	311 495	142 164	45,6	23 566	11 720	49,7	22,3	13,2
1990	971	13 465	306 233	138 973	45,4	22 395	11 062	49,4	22,7	13,7
1991	909	12 972	298 609	134 728	45,1	21 457	10 584	49,3	23,0	13,9
1992	872	12 511	291 397	130 538	44,8	20 886	10 372	49,7	23,3	14,0
1993	837	12 288	285 470	126 824	44,4	20 464	10 215	49,9	23,2	13,9
1994	809	12 180	282 503	124 986	44,2	20 239	10 203	50,4	23,2	14,0
1995	781	12 094	281 680	123 748	43,9	19 942	10 188	51,1	23,3	14,1
1996	770	12 063	279 590	121 608	43,5	19 826	10 297	51,9	23,2	14,1
1997	757	12 028	277 065	120 127	43,4	19 893	10 511	52,8	23,0	13,9
1998	750	11 944	272 514	117 711	43,2	19 718	10 584	53,7	22,8	13,8
1999	746	11 915	272 872	117 330	43,0	19 460	10 592	54,4	22,9	14,0
2000	742	12 039	277 162	118 669	42,8	19 576	10 902	55,7	23,0	14,2
2001	741	12 390	285 366	121 833	42,7	19 943	11 401	57,2	23,0	14,3
2002	738	12 611	290 421	124 003	42,7	20 427	11 892	58,2	23,0	14,2
2003	735	12 684	291 238	124 640	42,8	20 642	12 229	59,2	23,0	14,1
2004	733	12 484	282 990	121 002	42,8	20 355	12 189	59,9	22,7	13,9
2005	730	11 907	267 156	114 275	42,8	19 694	11 853	60,2	22,4	13,6
2006	725	11 324	249 701	106 801	42,8	19 597	11 887	60,7	22,1	12,7
2007	718	10 648	233 271	100 399	43,0	18 570	11 360	61,2	21,9	12,6
2008	703	9 946	216 643	93 121	43,0	17 397	10 731	61,7	21,8	12,5
2009	671	9 350	201 525	86 130	42,7	16 737	10 459	62,5	21,6	12,0

1) Gymnasium, Gesamtschule: Schüler/-innen der Sekundarstufe I je Klasse der Sekundarstufe I – 2) je hauptamtliche/TV-L Lehrkraft – 3) Klassen und Klassenfrequenzwerte beziehen sich auf Schulen der allgemeinen Ausbildung (= allgemeinbildende Schulen ohne Weiterbildungskolleg)

Noch: **Allgemeinbildende Schulen 1989 – 2009**

Jahr	Schulen	Klassen	Schüler/-innen			Hauptamtliche und TV-L Lehrer/-innen			Schüler/-innen je	
			insgesamt	weiblich		insgesamt	weiblich		Klasse <sup>1)</sup>	Lehrer/-in <sup>2)</sup>
				Anzahl	in % von Spalte 3		Anzahl	in % von Spalte 6		
1	2	3	4	5	6	7	8	9	10	

**Volksschulen**

1989	3	49	1 134	571	50,4	70	45	64,3	23,1	16,2
1990	3	48	1 060	514	48,5	69	43	62,3	22,1	15,4
1991	3	47	1 022	488	47,7	73	51	69,9	21,7	14,0
1992	3	48	1 135	573	50,5	76	54	71,1	23,6	14,9
1993	3	47	1 188	590	49,7	76	53	69,7	25,3	15,6
1994	3	49	1 210	622	51,4	79	57	72,2	24,7	15,3
1995	3	52	1 244	611	49,1	87	62	71,3	23,9	14,3
1996	2	46	1 124	568	50,5	77	54	70,1	24,4	14,6
1997	2	46	1 120	555	49,6	79	56	70,9	24,3	14,2
1998	2	45	1 050	516	49,1	77	55	71,4	23,3	13,6
1999	2	40	880	432	49,1	61	40	65,6	22,0	14,4
2000	2	41	863	407	47,2	61	42	68,9	21,0	14,1
2001	2	38	896	434	48,4	62	44	71,0	23,6	14,5
2002	2	36	865	418	48,3	57	38	66,7	24,0	15,2
2003	2	36	872	429	49,2	58	38	65,5	24,0	15,0
2004	2	34	866	413	47,7	58	37	63,8	25,5	14,9
2005	2	32	751	342	45,5	51	32	62,7	23,5	14,7
2006	2	28	641	286	44,6	46	27	58,7	22,9	13,9
2007	2	23	548	244	44,5	40	23	57,5	23,8	13,7
2008	2	22	516	233	45,2	41	25	61,0	23,5	12,6
2009	1	17	450	214	47,6	31	19	61,3	26,5	14,5

**Förderschulen**

1989	716	7 170	76 791	29 308	38,2	12 245	8 129	66,4	10,7	6,3
1990	715	7 237	78 275	29 479	37,7	12 461	8 329	66,8	10,8	6,3
1991	718	7 560	80 654	30 104	37,3	13 137	8 863	67,5	10,7	6,1
1992	719	7 709	82 866	30 651	37,0	13 556	9 192	67,8	10,7	6,1
1993	714	7 831	85 209	31 364	36,8	13 790	9 389	68,1	10,9	6,2
1994	708	7 942	87 216	31 818	36,5	13 873	9 536	68,7	11,0	6,3
1995	710	7 956	87 535	31 665	36,2	14 181	9 837	69,4	11,0	6,2
1996	707	7 951	86 677	31 245	36,0	14 424	10 063	69,8	10,9	6,0
1997	703	8 071	87 751	31 436	35,8	14 835	10 482	70,7	10,9	5,9
1998	701	8 214	88 466	31 575	35,7	15 231	10 824	71,1	10,8	5,8
1999	702	8 372	91 114	32 362	35,5	15 345	10 972	71,5	10,9	5,9
2000	704	8 619	94 755	33 543	35,4	15 644	11 279	72,1	11,0	6,1
2001	705	8 872	98 460	34 629	35,2	16 058	11 654	72,6	11,0	6,1
2002	707	9 216	102 068	36 237	35,5	16 743	12 267	73,3	11,1	6,1
2003	705	9 370	103 779	36 911	35,6	17 198	12 611	73,3	11,1	6,0
2004	708	9 499	104 400	37 160	35,6	17 499	12 950	74,0	11,0	6,0
2005	711	9 501	103 051	36 773	35,7	17 734	13 153	74,2	10,8	5,8
2006	714	9 465	102 814	36 664	35,7	17 804	13 217	74,2	10,9	5,8
2007	710	9 433	102 398	36 441	35,6	17 803	13 209	74,2	10,9	5,8
2008	708	9 461	101 480	35 876	35,4	17 939	13 316	74,2	10,7	5,7
2009	706	9 480	100 501	35 204	35,0	18 323	13 669	74,6	10,6	5,5

Noch: **Allgemeinbildende Schulen 1989 – 2009**

Jahr	Schulen	Klassen	Schüler/-innen			Hauptamtliche und TV-L Lehrer/-innen			Schüler/-innen je	
			insgesamt	weiblich		insgesamt	weiblich		Klasse <sup>1)</sup>	Lehrer/-in <sup>2)</sup>
				Anzahl	in % von Spalte 3		Anzahl	in % von Spalte 6		
1	2	3	4	5	6	7	8	9	10	

**Realschulen**

1989	530	9 091	235 802	121 425	51,5	14 904	8 953	60,1	25,9	15,8
1990	527	9 131	239 598	123 569	51,6	14 649	8 800	60,1	26,2	16,4
1991	521	9 239	244 823	126 089	51,5	14 499	8 743	60,3	26,5	16,9
1992	517	9 345	252 069	129 398	51,3	14 489	8 783	60,6	27,0	17,4
1993	514	9 533	260 431	133 505	51,3	14 712	9 001	61,2	27,3	17,7
1994	516	9 751	267 973	137 188	51,2	14 948	9 235	61,8	27,5	17,9
1995	514	9 996	277 061	141 718	51,2	15 194	9 468	62,3	27,7	18,2
1996	516	10 252	285 936	145 866	51,0	15 462	9 733	62,9	27,9	18,5
1997	517	10 544	294 623	149 839	50,9	15 954	10 133	63,5	27,9	18,5
1998	524	10 894	305 251	154 862	50,7	16 212	10 330	63,7	28,0	18,8
1999	532	11 204	314 348	159 311	50,7	16 713	10 719	64,1	28,1	18,8
2000	535	11 602	324 491	164 205	50,6	17 361	11 210	64,6	28,0	18,7
2001	545	11 968	334 439	169 246	50,6	18 084	11 724	64,8	27,9	18,5
2002	550	12 263	343 085	173 287	50,5	18 825	12 267	65,2	28,0	18,2
2003	554	12 387	346 473	175 062	50,5	18 872	12 325	65,3	28,0	18,4
2004	554	12 323	344 387	173 362	50,3	18 742	12 296	65,6	27,9	18,4
2005	555	12 132	337 697	169 122	50,1	18 504	12 123	65,5	27,8	18,2
2006	555	11 882	330 439	164 660	49,8	18 157	11 940	65,8	27,8	18,2
2007	557	11 712	326 413	161 965	49,6	18 015	11 874	65,9	27,9	18,1
2008	557	11 538	320 895	158 728	49,5	17 995	11 894	66,1	27,8	17,8
2009	559	11 430	316 411	155 674	49,2	18 062	12 085	66,9	27,7	17,5

**Gymnasien**

1989	631	11 972	472 931	241 754	51,1	36 315	14 194	39,1	26,0	13,0
1990	624	12 291	471 796	243 250	51,6	35 932	14 091	39,2	27,0	13,1
1991	625	12 586	474 314	246 732	52,0	35 387	13 908	39,3	26,0	13,4
1992	623	12 830	481 820	252 447	52,4	35 087	13 880	39,6	26,3	13,7
1993	624	12 997	490 558	258 003	52,6	34 963	13 970	40,0	26,5	14,0
1994	623	13 102	494 327	260 749	52,7	34 926	14 132	40,5	26,5	14,2
1995	623	13 214	499 443	264 912	53,0	34 737	14 180	40,8	26,7	14,4
1996	621	13 289	507 953	270 474	53,2	34 587	14 258	41,2	27,0	14,7
1997	620	13 441	519 329	277 013	53,3	34 207	14 291	41,8	27,3	15,2
1998	621	13 624	529 621	283 520	53,5	34 330	14 580	42,5	27,3	15,4
1999	624	13 740	534 620	286 994	53,7	34 051	14 627	43,0	27,4	15,7
2000	627	13 873	534 367	287 884	53,9	33 759	14 730	43,6	27,3	15,8
2001	628	13 949	536 299	290 091	54,1	33 561	14 918	44,5	27,5	16,0
2002	627	13 981	541 286	292 729	54,1	33 241	15 064	45,3	27,7	16,3
2003	628	13 911	547 513	295 837	54,0	33 044	15 268	46,2	27,7	16,6
2004	627	13 972	557 038	300 344	53,9	33 200	15 671	47,2	28,1	16,8
2005	626	13 997	569 077	305 682	53,7	33 855	16 310	48,2	28,2	16,8
2006	627	14 111	579 554	310 978	53,7	34 950	17 183	49,2	28,3	16,6
2007	630	14 265	589 040	315 216	53,5	35 970	18 041	50,2	28,2	16,4
2008	629	14 319	593 080	316 669	53,4	36 950	18 846	51,0	28,0	16,1
2009	630	14 306	596 672	318 187	53,3	38 429	20 038	52,1	27,8	15,5

Anmerkungen Seite 233

Noch: **Allgemeinbildende Schulen 1989 – 2009**

Jahr	Schulen	Klassen	Schüler/-innen			Hauptamtliche und TV-L Lehrer/-innen			Schüler/-innen je	
			insgesamt	weiblich		insgesamt	weiblich		Klasse <sup>1)</sup>	Lehrer/-in <sup>2)</sup>
				Anzahl	in % von Spalte 3		Anzahl	in % von Spalte 6		
1	2	3	4	5	6	7	8	9	10	

**Gesamtschulen**

1989	134	3 268	97 961	44 569	45,5	8 930	4 329	48,5	27,0	11,0
1990	157	3 784	112 696	51 734	45,9	9 906	4 823	48,7	27,0	11,4
1991	171	4 307	127 461	58 878	46,2	10 950	5 424	49,5	27,0	11,6
1992	182	4 796	143 119	66 462	46,4	12 168	6 155	50,6	27,3	11,8
1993	188	5 209	157 798	73 612	46,6	12 730	6 501	51,1	27,5	12,4
1994	192	5 525	170 443	79 994	46,9	13 478	6 975	51,8	27,6	12,6
1995	198	5 784	180 931	85 314	47,2	14 228	7 481	52,6	27,7	12,7
1996	203	5 990	191 076	90 485	47,4	14 889	7 869	52,9	27,8	12,8
1997	209	6 175	200 105	95 459	47,7	15 248	8 090	53,1	27,9	13,1
1998	215	6 346	207 039	99 377	48,0	15 682	8 345	53,2	28,0	13,2
1999	215	6 483	211 179	101 743	48,2	16 128	8 631	53,5	27,9	13,1
2000	215	6 613	214 025	103 418	48,3	16 153	8 648	53,5	28,0	13,2
2001	216	6 745	217 721	105 859	48,6	16 271	8 739	53,7	28,0	13,4
2002	216	6 836	221 991	108 369	48,8	16 390	8 828	53,9	28,1	13,5
2003	217	6 883	226 540	111 469	49,2	16 542	8 971	54,2	28,1	13,7
2004	216	6 892	230 326	114 009	49,5	16 680	9 128	54,7	28,1	13,8
2005	217	6 891	233 348	116 288	49,8	16 939	9 342	55,2	28,1	13,8
2006	217	6 883	232 928	116 680	50,1	17 066	9 476	55,5	28,0	13,6
2007	218	6 879	232 198	116 607	50,2	17 201	9 621	55,9	28,0	13,5
2008	218	6 866	232 814	117 386	50,4	17 169	9 686	56,4	28,0	13,6
2009	221	6 867	234 958	118 835	50,6	17 523	10 018	57,2	28,0	13,4

**freie Waldorfschulen**

1989	33	439	12 261	6 243	50,9	935	512	54,8	27,9	13,1
1990	34	451	12 790	6 572	51,4	997	539	54,1	28,4	12,8
1991	37	456	13 346	6 768	50,7	1 026	562	54,8	29,3	13,0
1992	40	489	14 111	7 182	50,9	1 074	586	54,6	28,9	13,1
1993	40	487	14 631	7 503	51,3	1 141	628	55,0	30,0	12,8
1994	41	504	15 201	7 802	51,3	1 289	728	56,5	30,2	11,8
1995	43	521	15 579	8 038	51,6	1 319	756	57,3	29,9	11,8
1996	43	539	15 875	8 207	51,7	1 343	771	57,4	29,5	11,8
1997	43	551	16 058	8 270	51,5	1 376	787	57,2	29,1	11,7
1998	43	596	16 369	8 352	51,0	1 379	793	57,5	27,5	11,9
1999	45	614	16 546	8 510	51,4	1 438	852	59,2	26,9	11,5
2000	48	626	16 710	8 492	50,8	1 471	879	59,8	26,7	11,4
2001	48	638	16 760	8 544	51,0	1 498	929	62,0	26,3	11,2
2002	48	648	17 057	8 713	51,1	1 513	937	61,9	26,3	11,3
2003	48	662	17 480	8 924	51,1	1 554	964	62,0	26,3	11,2
2004	49	660	17 821	9 107	51,1	1 601	1 007	62,9	27,0	11,1
2005	49	689	18 147	9 198	50,7	1 647	1 036	62,9	26,3	11,0
2006	49	689	18 216	9 227	50,7	1 658	1 035	62,4	26,4	11,0
2007	50	710	18 149	9 211	50,8	1 693	1 069	63,1	25,6	10,7
2008	50	733	18 255	9 302	51,0	1 707	1 073	62,9	24,9	10,7
2009	52	747	18 218	9 221	50,6	1 750	1 104	63,1	24,4	10,4

Noch: **Allgemeinbildende Schulen 1989 – 2009**

Jahr	Schulen	Klassen	Schüler/-innen			Hauptamtliche und TV-L Lehrer/-innen			Schüler/-innen je	
			insgesamt	weiblich		insgesamt	weiblich		Klasse <sup>1)</sup>	Lehrer/-in <sup>2)</sup>
				Anzahl	in % von Spalte 3		Anzahl	in % von Spalte 6		
1	2	3	4	5	6	7	8	9	10	

**Weberbildungskolleg**

1989	56	x	19 251	9 376	48,7	1 706	671	39,3	x	11,3
1990	59	x	20 161	10 073	50,0	1 785	719	40,3	x	11,3
1991	60	x	26 117	13 908	53,3	1 844	759	41,2	x	14,2
1992	60	x	21 329	11 255	52,8	1 750	715	40,9	x	12,2
1993	59	x	20 019	10 462	52,3	1 671	677	40,5	x	12,0
1994	56	x	19 136	9 814	51,3	1 615	671	41,5	x	11,8
1995	56	x	19 788	10 105	51,1	1 537	638	41,5	x	12,9
1996	57	x	20 346	10 370	51,0	1 568	669	42,7	x	13,0
1997	57	x	20 198	10 224	50,6	1 511	638	42,2	x	13,4
1998	56	x	20 724	10 383	50,1	1 474	631	42,8	x	14,1
1999	55	x	20 399	10 232	50,2	1 430	612	42,8	x	14,3
2000	55	x	20 716	10 408	50,2	1 376	588	42,7	x	15,1
2001	55	x	21 655	10 698	49,4	1 357	590	43,5	x	16,0
2002	55	x	23 580	11 596	49,2	1 395	629	45,1	x	16,9
2003	55	x	26 068	12 794	49,1	1 486	690	46,4	x	17,5
2004	55	x	27 690	13 659	49,3	1 588	757	47,7	x	17,4
2005	55	x	28 390	13 861	48,8	1 659	804	48,5	x	17,1
2006	55	x	27 847	13 656	49,0	1 715	836	48,7	x	16,2
2007	56	x	27 192	13 716	50,4	1 769	870	49,2	x	15,4
2008	56	x	26 699	13 454	50,4	1 739	863	49,6	x	15,4
2009	56	x	27 344	13 563	49,6	1 744	859	49,3	x	15,7

**allgemeinbildende Schulen<sup>3)</sup>**

1989	6 544	77 415	1 917 903	932 081	48,6	135 641	78 954	58,2	22,3	14,1
1990	6 481	78 560	1 958 155	952 408	48,6	136 197	79 809	58,6	22,6	14,4
1991	6 436	79 602	1 993 714	971 859	48,7	137 172	81 087	59,1	22,7	14,5
1992	6 411	80 380	2 027 012	988 234	48,8	138 911	82 986	59,7	23,0	14,6
1993	6 380	81 646	2 070 925	1 009 950	48,8	140 077	84 428	60,3	23,1	14,8
1994	6 359	83 052	2 116 164	1 032 705	48,8	141 438	86 082	60,9	23,3	15,0
1995	6 352	84 348	2 167 962	1 058 589	48,8	143 209	88 204	61,6	23,5	15,1
1996	6 354	85 563	2 215 720	1 081 933	48,8	144 802	90 070	62,2	23,6	15,3
1997	6 354	86 786	2 258 596	1 103 516	48,9	145 800	91 569	62,8	23,7	15,5
1998	6 363	87 512	2 281 825	1 116 197	48,9	146 797	92 873	63,3	23,7	15,5
1999	6 382	87 895	2 297 503	1 124 431	48,9	146 998	93 627	63,7	23,8	15,6
2000	6 392	88 521	2 307 318	1 128 711	48,9	147 804	95 157	64,4	23,7	15,6
2001	6 410	88 816	2 311 725	1 131 519	48,9	148 582	96 501	64,9	23,7	15,6
2002	6 405	89 263	2 323 118	1 137 643	49,0	149 663	98 015	65,5	23,7	15,5
2003	6 404	89 344	2 339 118	1 146 807	49,0	150 008	99 084	66,1	23,7	15,6
2004	6 395	88 677	2 333 641	1 145 264	49,1	150 198	99 980	66,6	23,7	15,5
2005	6 387	87 277	2 315 552	1 137 031	49,1	150 563	100 733	66,9	23,8	15,4
2006	6 365	85 943	2 284 486	1 123 254	49,2	151 635	101 924	67,2	23,7	15,1
2007	6 309	84 510	2 250 322	1 107 662	49,2	151 635	102 401	67,5	23,6	14,8
2008	6 189	82 869	2 205 718	1 086 927	49,3	151 732	103 130	68,0	23,5	14,5
2009	6 119	81 591	2 176 849	1 072 363	49,3	153 770	105 385	68,5	23,4	14,2

Anmerkungen Seite 233

## **Anhang**

## 1. Schüler/-innen an Grundschulen 2009/2010 nach Schuljahrgang und Geburtsjahr

Geburtsjahr a = Zusammen b = weiblich c = männlich	1. Schüler/-innen an Grundschulen 2009/2010 nach Schuljahrgang und Geburtsjahr					Primarstufe	Integrations- schüler/-innen	Schüler/-innen insgesamt	
	EP	1E	2E	3	4				
	Schuljahrgang								
2004	a	177	692	–	–	–	869	–	869
	b	100	400	–	–	–	500	–	500
	c	77	292	–	–	–	369	–	369
2003	a	13 432	92 081	933	33	9	106 488	35	106 523
	b	6 797	46 194	521	17	4	53 533	14	53 547
	c	6 635	45 887	412	16	5	52 955	21	52 976
2002	a	19 693	52 694	81 986	1 633	29	156 035	89	156 124
	b	9 672	24 577	42 218	890	16	77 373	50	77 423
	c	10 021	28 117	39 768	743	13	78 662	39	78 701
2001	a	8 727	1 564	57 650	89 790	1 917	159 648	101	159 749
	b	3 978	674	27 164	46 002	998	78 816	43	78 859
	c	4 749	890	30 486	43 788	919	80 832	58	80 890
2000	a	1 089	81	4 340	74 879	84 642	165 031	84	165 115
	b	523	35	1 942	35 270	43 790	81 560	42	81 602
	c	566	46	2 398	39 609	40 852	83 471	42	83 513
1999	a	50	–	95	7 448	75 058	82 651	65	82 716
	b	24	–	46	3 352	35 611	39 033	38	39 071
	c	26	–	49	4 096	39 447	43 618	27	43 645
1998	a	4	–	–	237	8 993	9 234	8	9 242
	b	3	–	–	120	4 030	4 153	4	4 157
	c	1	–	–	117	4 963	5 081	4	5 085
1997 und früher	a	–	–	–	12	420	432	–	432
	b	–	–	–	6	170	176	–	176
	c	–	–	–	6	250	256	–	256
<b>Insgesamt</b>	<b>a</b>	<b>43 172</b>	<b>147 112</b>	<b>145 004</b>	<b>174 032</b>	<b>171 068</b>	<b>680 388</b>	<b>382</b>	<b>680 770</b>
	<b>b</b>	<b>21 097</b>	<b>71 880</b>	<b>71 891</b>	<b>85 657</b>	<b>84 619</b>	<b>335 144</b>	<b>191</b>	<b>335 335</b>
	<b>c</b>	<b>22 075</b>	<b>75 232</b>	<b>73 113</b>	<b>88 375</b>	<b>86 449</b>	<b>345 244</b>	<b>191</b>	<b>345 435</b>



## 2. Schüler/-innen\*) an Hauptschulen 2009/2010 nach Schuljahrgang und Geburtsjahr

Geburtsjahr a = Zusammen b = weiblich c = männlich	Schüler/-innen im ...						Sekundar- stufe I	Integrations- schüler/-innen	Schüler/-innen insgesamt	
	5.	6.	7.	8.	9.	10.				
	Schuljahrgang									
1999 und später	a	6 342	47	1	1	–	–	6 391	4	6 395
	b	2 854	24	1	–	–	–	2 879	1	2 880
	c	3 488	23	–	1	–	–	3 512	3	3 515
1998	a	12 833	6 878	57	3	–	–	19 771	10	19 781
	b	5 398	3 143	25	–	–	–	8 566	3	8 569
	c	7 435	3 735	32	3	–	–	11 205	7	11 212
1997	a	5 308	14 294	8 479	66	5	2	28 154	12	28 166
	b	2 192	6 100	3 882	30	3	1	12 208	6	12 214
	c	3 116	8 194	4 597	36	2	1	15 946	6	15 952
1996	a	487	6 481	16 819	7 642	54	7	31 490	14	31 504
	b	179	2 591	7 021	3 503	26	3	13 323	4	13 327
	c	308	3 890	9 798	4 139	28	4	18 167	10	18 177
1995	a	55	841	7 677	16 930	7 517	24	33 044	9	33 053
	b	25	323	3 076	7 227	3 629	5	14 285	6	14 291
	c	30	518	4 601	9 703	3 888	19	18 759	3	18 762
1994	a	23	58	1 324	8 989	19 180	7 942	37 516	15	37 531
	b	13	26	540	3 612	8 125	3 732	16 048	7	16 055
	c	10	32	784	5 377	11 055	4 210	21 468	8	21 476
1993	a	7	19	214	1 755	11 912	18 055	31 962	11	31 973
	b	3	1	99	698	4 845	7 788	13 434	6	13 440
	c	4	18	115	1 057	7 067	10 267	18 528	5	18 533
1992	a	2	6	6	163	2 198	9 170	11 545	5	11 550
	b	2	3	–	56	842	3 801	4 704	4	4 708
	c	–	3	6	107	1 356	5 369	6 841	1	6 842
1991 und früher	a	–	–	3	6	194	1 368	1 571	1	1 572
	b	–	–	2	2	98	544	646	–	646
	c	–	–	1	4	96	824	925	1	926
<b>Insgesamt</b>	<b>a</b>	<b>25 057</b>	<b>28 624</b>	<b>34 580</b>	<b>35 555</b>	<b>41 060</b>	<b>36 568</b>	<b>201 444</b>	<b>81</b>	<b>201 525</b>
	<b>b</b>	<b>10 666</b>	<b>12 211</b>	<b>14 646</b>	<b>15 128</b>	<b>17 568</b>	<b>15 874</b>	<b>86 093</b>	<b>37</b>	<b>86 130</b>
	<b>c</b>	<b>14 391</b>	<b>16 413</b>	<b>19 934</b>	<b>20 427</b>	<b>23 492</b>	<b>20 694</b>	<b>115 351</b>	<b>44</b>	<b>115 395</b>

\*) geschätzte Zahlen auf der Basis der Altersstruktur, die 2003 ermittelt wurde

## 3. Schüler/-innen\*) an Realschulen 2009/2010 nach Schuljahrgang und Geburtsjahr

Geburtsjahr a = Zusammen b = weiblich c = männlich	Schüler/-innen im ...						Sekundar- stufe I	Integrations- schüler/-innen	Schüler/-innen insgesamt	
	5.	6.	7.	8.	9.	10.				
	Schuljahrgang									
1999 und später	a	23 592	111	–	–	–	–	23 703	3	23 706
	b	12 010	64	–	–	–	–	12 074	1	12 075
	c	11 582	47	–	–	–	–	11 629	2	11 631
1998	a	24 704	23 301	110	–	–	–	48 115	2	48 117
	b	11 434	12 044	55	–	–	–	23 533	1	23 534
	c	13 270	11 257	55	–	–	–	24 582	1	24 583
1997	a	2 344	26 186	23 975	86	–	–	52 591	5	52 596
	b	961	12 340	12 701	42	–	–	26 044	2	26 046
	c	1 383	13 846	11 274	44	–	–	26 547	3	26 550
1996	a	92	3 148	27 163	20 467	68	–	50 938	3	50 941
	b	37	1 270	12 927	11 048	37	–	25 319	–	25 319
	c	55	1 878	14 236	9 419	31	–	25 619	3	25 622
1995	a	11	145	3 946	26 180	18 863	41	49 186	5	49 191
	b	9	50	1 609	12 556	10 264	21	24 509	5	24 514
	c	2	95	2 337	13 624	8 599	20	24 677	–	24 677
1994	a	–	9	304	5 135	25 760	18 701	49 909	2	49 911
	b	–	5	111	2 215	12 362	10 181	24 874	1	24 875
	c	–	4	193	2 920	13 398	8 520	25 035	1	25 036
1993	a	–	–	17	482	6 540	26 352	33 391	1	33 392
	b	–	–	7	193	2 733	12 861	15 794	–	15 794
	c	–	–	10	289	3 807	13 491	17 597	1	17 598
1992	a	–	–	–	33	763	6 924	7 720	2	7 722
	b	–	–	–	19	284	2 874	3 177	–	3 177
	c	–	–	–	14	479	4 050	4 543	2	4 545
1991 und früher	a	–	–	–	–	44	791	835	–	835
	b	–	–	–	–	23	317	340	–	340
	c	–	–	–	–	21	474	495	–	495
<b>Insgesamt</b>	<b>a</b>	<b>50 743</b>	<b>52 900</b>	<b>55 515</b>	<b>52 383</b>	<b>52 038</b>	<b>52 809</b>	<b>316 388</b>	<b>23</b>	<b>316 411</b>
	<b>b</b>	<b>24 451</b>	<b>25 773</b>	<b>27 410</b>	<b>26 073</b>	<b>25 703</b>	<b>26 254</b>	<b>155 664</b>	<b>10</b>	<b>155 674</b>
	<b>c</b>	<b>26 292</b>	<b>27 127</b>	<b>28 105</b>	<b>26 310</b>	<b>26 335</b>	<b>26 555</b>	<b>160 724</b>	<b>13</b>	<b>160 737</b>

\*) geschätzte Zahlen auf der Basis der Altersstruktur, die 2003 ermittelt wurde

## 4. Schüler/-innen\*) an Gesamtschulen 2009/2010 nach Schuljahrgang und Geburtsjahr

Geburtsjahr a =Zusammen b =weiblich c =männlich	Schüler/-innen im (in der) ...											Integrations- schüler/- innen	Schüler/- innen ins- gesamt	
	Schuljahrgang/Schulstufe													
	5.	6.	7.	8.	9.	10.	Sekundar- stufe I	11.	12.	13.	Sekundar- stufe II			
1999 und später	a	13 614	69	-	-	-	-	13 683	-	-	-	-	4	13 687
	b	7 133	46	-	-	-	-	7 179	-	-	-	-	2	7 181
	c	6 481	23	-	-	-	-	6 504	-	-	-	-	2	6 506
1998	a	15 605	13 285	77	-	-	-	28 967	-	-	-	-	13	28 980
	b	7 547	6 991	40	-	-	-	14 578	-	-	-	-	12	14 590
	c	8 058	6 294	37	-	-	-	14 389	-	-	-	-	1	14 390
1997	a	2 898	15 675	13 238	55	-	-	31 866	-	-	-	-	22	31 888
	b	1 297	7 537	6 996	22	-	-	15 852	-	-	-	-	14	15 866
	c	1 601	8 138	6 242	33	-	-	16 014	-	-	-	-	8	16 022
1996	a	151	2 989	15 939	12 177	51	-	31 307	-	-	-	-	21	31 328
	b	71	1 337	7 797	6 486	31	-	15 722	-	-	-	-	12	15 734
	c	80	1 652	8 142	5 691	20	-	15 585	-	-	-	-	9	15 594
1995	a	3	139	2 782	16 109	11 740	41	30 814	-	-	-	-	19	30 833
	b	3	62	1 240	7 755	6 171	23	15 254	-	-	-	-	13	15 267
	c	-	77	1 542	8 354	5 569	18	15 560	-	-	-	-	6	15 566
1994	a	-	2	185	3 215	16 804	10 845	31 051	53	-	-	53	22	31 126
	b	-	-	77	1 432	8 096	5 744	15 349	27	-	-	27	9	15 385
	c	-	2	108	1 783	8 708	5 101	15 702	26	-	-	26	13	15 741
1993	a	-	-	6	222	4 050	15 944	20 222	6 071	50	-	6 121	19	26 362
	b	-	-	1	115	1 767	7 728	9 611	3 598	30	-	3 628	10	13 249
	c	-	-	5	107	2 283	8 216	10 611	2 473	20	-	2 493	9	13 113
1992	a	-	-	-	5	362	3 886	4 253	7 688	4 959	13	12 660	3	16 916
	b	-	-	-	3	169	1 704	1 876	4 103	2 960	8	7 071	3	8 950
	c	-	-	-	2	193	2 182	2 377	3 585	1 999	5	5 589	-	7 966
1991	a	-	-	-	-	22	273	295	2 180	6 484	3 929	12 593	6	12 894
	b	-	-	-	-	11	131	142	1 048	3 560	2 276	6 884	5	7 031
	c	-	-	-	-	11	142	153	1 132	2 924	1 653	5 709	1	5 863
1990	a	-	-	-	-	-	15	15	417	2 192	5 464	8 073	3	8 091
	b	-	-	-	-	-	8	8	188	1 052	2 908	4 148	2	4 158
	c	-	-	-	-	-	7	7	229	1 140	2 556	3 925	1	3 933
1989	a	-	-	-	-	-	-	-	62	372	1 891	2 325	-	2 325
	b	-	-	-	-	-	-	-	27	180	961	1 168	-	1 168
	c	-	-	-	-	-	-	-	35	192	930	1 157	-	1 157
1988	a	-	-	-	-	-	-	-	1	55	413	469	-	469
	b	-	-	-	-	-	-	-	-	21	201	222	-	222
	c	-	-	-	-	-	-	-	1	34	212	247	-	247
1987	a	-	-	-	-	-	-	-	-	-	59	59	-	59
	b	-	-	-	-	-	-	-	-	-	34	34	-	34
	c	-	-	-	-	-	-	-	-	-	25	25	-	25
<b>Insgesamt</b>	<b>a</b>	<b>32 271</b>	<b>32 159</b>	<b>32 227</b>	<b>31 783</b>	<b>33 029</b>	<b>31 004</b>	<b>192 473</b>	<b>16 472</b>	<b>14 112</b>	<b>11 769</b>	<b>42 353</b>	<b>132</b>	<b>234 958</b>
	<b>b</b>	<b>16 051</b>	<b>15 973</b>	<b>16 151</b>	<b>15 813</b>	<b>16 245</b>	<b>15 338</b>	<b>95 571</b>	<b>8 991</b>	<b>7 803</b>	<b>6 388</b>	<b>23 182</b>	<b>82</b>	<b>118 835</b>
	<b>c</b>	<b>16 220</b>	<b>16 186</b>	<b>16 076</b>	<b>15 970</b>	<b>16 784</b>	<b>15 666</b>	<b>96 902</b>	<b>7 481</b>	<b>6 309</b>	<b>5 381</b>	<b>19 171</b>	<b>50</b>	<b>116 123</b>

\*) geschätzte Zahlen auf der Basis der Altersstruktur, die 2003 ermittelt wurde

## 5. Schüler/-innen\*) an Gymnasien 2009/2010 nach Schuljahrgang und Geburtsjahr

Geburtsjahr a = Zusammen b = weiblich c = männlich	Schüler/-innen im (in der) ...											Integrations- schüler/- innen	Schüler/- innen ins- gesamt	
	Schuljahrgang/Schulstufe													
	5.	6.	7.	8.	9.	10.	Sekundar- stufe I	11.	12.	13.	Sekundar- stufe II			
1999 und später	a	40 402	1 362	9	–	–	–	41 773	–	–	–	–	–	41 773
	b	21 851	685	6	–	–	–	22 542	–	–	–	–	–	22 542
	c	18 551	677	3	–	–	–	19 231	–	–	–	–	–	19 231
1998	a	27 121	39 159	1 276	15	2	–	67 573	–	–	–	–	–	67 573
	b	13 269	21 261	636	9	1	–	35 176	–	–	–	–	–	35 176
	c	13 852	17 898	640	6	1	–	32 397	–	–	–	–	–	32 397
1997	a	397	28 970	37 860	1 048	14	–	68 289	–	–	–	–	1	68 290
	b	167	14 110	20 712	528	3	–	35 520	–	–	–	–	–	35 520
	c	230	14 860	17 148	520	11	–	32 769	–	–	–	–	1	32 770
1996	a	27	824	30 472	33 426	739	6	65 494	1	–	–	1	–	65 495
	b	14	320	15 227	18 594	335	4	34 494	–	–	–	–	–	34 494
	c	13	504	15 245	14 832	404	2	31 000	1	–	–	1	–	31 001
1995	a	13	30	1 366	30 068	29 781	618	61 876	30	1	–	31	1	61 908
	b	7	8	486	15 247	16 773	270	32 791	14	–	–	14	–	32 805
	c	6	22	880	14 821	13 008	348	29 085	16	1	–	17	1	29 103
1994	a	1	3	49	2 090	28 208	28 257	58 608	1 749	17	1	1 767	–	60 375
	b	–	2	20	854	14 730	15 924	31 530	945	11	1	957	–	32 487
	c	1	1	29	1 236	13 478	12 333	27 078	804	6	–	810	–	27 888
1993	a	–	–	3	115	1 654	28 904	30 676	31 608	1 091	18	32 717	1	63 394
	b	–	–	1	45	638	14 996	15 680	18 186	591	11	18 788	–	34 468
	c	–	–	2	70	1 016	13 908	14 996	13 422	500	7	13 929	1	28 926
1992	a	–	–	–	6	140	3 252	3 398	32 162	28 187	887	61 236	–	64 634
	b	–	–	–	5	52	1 399	1 456	17 026	16 457	461	33 944	–	35 400
	c	–	–	–	1	88	1 853	1 942	15 136	11 730	426	27 292	–	29 234
1991	a	–	–	1	–	14	286	301	5 055	30 876	24 512	60 443	–	60 744
	b	–	–	–	–	6	114	120	2 134	16 548	14 639	33 321	–	33 441
	c	–	–	1	–	8	172	181	2 921	14 328	9 873	27 122	–	27 303
1990	a	–	–	–	–	–	39	39	750	5 582	29 384	35 716	–	35 755
	b	–	–	–	–	–	22	22	268	2 403	16 216	18 887	–	18 909
	c	–	–	–	–	–	17	17	482	3 179	13 168	16 829	–	16 846
1989	a	–	–	–	–	1	1	2	70	707	5 115	5 892	–	5 894
	b	–	–	–	–	–	1	1	28	267	2 312	2 607	–	2 608
	c	–	–	–	–	1	–	1	42	440	2 803	3 285	–	3 286
1988	a	–	–	–	–	–	–	–	2	47	721	770	–	770
	b	–	–	–	–	–	–	–	2	21	292	315	–	315
	c	–	–	–	–	–	–	–	–	26	429	455	–	455
1987	a	–	–	–	–	–	–	–	1	–	61	62	–	62
	b	–	–	–	–	–	–	–	–	–	22	22	–	22
	c	–	–	–	–	–	–	–	1	–	39	40	–	40
1986	a	–	–	–	–	–	–	–	–	–	3	3	–	3
	b	–	–	–	–	–	–	–	–	–	–	–	–	–
	c	–	–	–	–	–	–	–	–	–	3	3	–	3
1985	a	–	–	–	–	–	–	–	–	–	–	–	–	–
	b	–	–	–	–	–	–	–	–	–	2	2	–	2
	c	–	–	–	–	–	–	–	–	–	–	–	–	–
<b>Insgesamt</b>	a	<b>67 961</b>	<b>70 348</b>	<b>71 036</b>	<b>66 768</b>	<b>60 553</b>	<b>61 363</b>	<b>398 029</b>	<b>71 428</b>	<b>66 508</b>	<b>60 704</b>	<b>198 640</b>	<b>3</b>	<b>596 672</b>
	b	<b>35 308</b>	<b>36 386</b>	<b>37 088</b>	<b>35 282</b>	<b>32 538</b>	<b>32 730</b>	<b>209 332</b>	<b>38 603</b>	<b>36 298</b>	<b>33 954</b>	<b>108 855</b>	<b>–</b>	<b>318 187</b>
	c	<b>32 653</b>	<b>33 962</b>	<b>33 948</b>	<b>31 486</b>	<b>28 015</b>	<b>28 633</b>	<b>188 697</b>	<b>32 825</b>	<b>30 210</b>	<b>26 750</b>	<b>89 785</b>	<b>3</b>	<b>278 485</b>

\*) geschätzte Zahlen auf der Basis der Altersstruktur, die 2003 ermittelt wurde

## 6. Allgemeinbildende Schulen 1996/97 – 2009/2010 nach Schulformen und ausgewählten Schuljahren

Schulform	Schulen im Schuljahr						
	1996/97	1997/98	1998/99	1999/00	2000/01	2001/02	2002/03
Grundschulen	3 435	3 446	3 451	3 461	3 464	3 470	3 462
Hauptschulen	770	757	750	746	742	741	738
Volksschulen	2	2	2	2	2	2	2
Realschulen	516	517	524	532	535	545	550
Gesamtschulen	203	209	215	215	215	216	216
Gymnasien	621	620	621	624	627	628	627
Freie Waldorfschulen	43	43	43	45	48	48	48
Förderschulen im Bereich G/H	705	701	699	700	702	703	705
Förderschulen im Bereich R/Gy	2	2	2	2	2	2	2
Schulen der allgemeinen Ausbildung zusammen	6 297	6 297	6 307	6 327	6 337	6 355	6 350
Abendrealschulen	23	23	23	23	23	–	–
Abendgymnasien	18	17	17	16	16	–	–
Kollegs	16	17	16	16	16	–	–
Weiterbildungskollegs	57	57	56	55	55	55	55
<b>Allgemeinbildende Schulen insgesamt</b>	<b>6 354</b>	<b>6 354</b>	<b>6 363</b>	<b>6 382</b>	<b>6 392</b>	<b>6 410</b>	<b>6 405</b>

Schulform	Schulen im Schuljahr						
	2003/04	2004/05	2005/06	2006/07	2007/08	2008/09	2009/10
Grundschulen	3 458	3 451	3 442	3 421	3 368	3 266	3 223
Hauptschulen	735	733	730	725	718	703	671
Volksschulen	2	2	2	2	2	2	1
Realschulen	554	554	555	555	557	557	559
Gesamtschulen	217	216	217	217	218	218	221
Gymnasien	628	627	626	627	630	629	630
Freie Waldorfschulen	48	49	49	49	50	50	52
Förderschulen im Bereich G/H	705	706	709	712	708	706	704
Förderschulen im Bereich R/Gy	2	2	2	2	2	2	2
Schulen der allgemeinen Ausbildung zusammen	6 349	6 340	6 332	6 310	6 253	6 133	6 063
Abendrealschulen	–	–	–	–	–	–	–
Abendgymnasien	–	–	–	–	–	–	–
Kollegs	–	–	–	–	–	–	–
Weiterbildungskollegs	55	55	55	55	56	56	56
<b>Allgemeinbildende Schulen insgesamt</b>	<b>6 404</b>	<b>6 395</b>	<b>6 387</b>	<b>6 365</b>	<b>6 309</b>	<b>6 189</b>	<b>6 119</b>

## 7. Indikatoren zur Versorgung der Schulen mit Lehrer/-innen 2009/2010

Schulform	Basisdaten										
	Lehrerdaten							wöchentlich erteilte Unterrichtsstunden			
	Anzahl	und zwar		Anzahl	und zwar			Anzahl	und zwar von		
		hauptamtlich und TV-L	vollzeitbeschäftigt		hauptamtlich und TV-L	vollzeitbeschäftigt			vollzeitbeschäftigten	teilzeitbeschäftigten	teilzeit/stundenweise beschäftigten
	Anzahl			darunter „echte“ <sup>1)</sup> VZL		Lehrer(n)-innen					
	1	2	3	4	5	6	7	8	9	10	11
Grundschulen	45 178	41 171	22 174	43 902	39 916	21 399	4 743	857 409,0	495 478,0	337 311,0	361 931,0
Hauptschulen	17 789	16 737	11 290	17 424	16 373	11 057	1 498	360 309,0	260 738,0	93 084,0	99 571,0
Volksschulen	36	31	17	36	31	17	1	704,0	408,0	244,0	296,0
Realschulen	19 286	18 062	10 969	18 915	17 695	10 745	2 038	387 773,0	259 153,0	120 616,0	128 620,0
Gesamtschulen	18 872	17 523	11 863	18 511	17 166	11 633	744	339 490,0	245 411,0	85 916,0	94 079,0
Gymnasien	43 162	38 429	24 953	42 384	37 657	24 469	2 915	772 254,0	532 477,0	209 064,0	239 777,0
Freie Waldorfschulen	1 796	1 750	594	1 782	1 736	588	198	33 945,0	14 682,0	19 014,0	19 263,0
Förderschulen G/H	19 473	18 217	12 442	18 884	17 643	12 039	1 375	364 878,0	264 045,0	93 821,0	100 833,0
Förderschulen R/Gy	115	106	71	112	103	69	3	1 935,0	1 315,0	558,0	620,0
Weiterbildungskollegs	1 810	1 744	1 216	1 770	1 705	1 190	245	30 891,0	23 018,0	7 482,0	7 873,0
<b>Allgemeinbildende Schulen insgesamt</b>	<b>167 517</b>	<b>153 770</b>	<b>95 589</b>	<b>163 720</b>	<b>150 025</b>	<b>93 206</b>	<b>13 760</b>	<b>3 149 588,0</b>	<b>2 096 725,0</b>	<b>967 110,0</b>	<b>1 052 863,0</b>

Schulform	noch: Basisdaten		Kennziffer						
	Schüler/-innen	wöchentl. Pflichtstundensoll	durchschnittlich erteilte Wochenstunden je		Lehrer/-in insgesamt	Schüler/-innen je		Vollzeitlehrer-Einheit	
			vollzeitbeschäftigte(m)r	aktive(m)r vollzeitbeschäftigte(m)r		hauptamtliche(m)r und TV-L	aktive(m)r hauptamtliche(m)r und TV-L	KMK-Version <sup>2)</sup>	LDS-Version <sup>3)</sup>
	12	13	14	15	16	17	18	19	20
Grundschulen	680 770	28,0	22,3	23,2	15,1	16,5	17,1	19,8	18,4
Hauptschulen	201 525	28,0	23,1	23,6	11,3	12,0	12,3	13,8	13,2
Volksschulen	450	28,0	24,0	24,0	12,5	14,5	14,5	16,1	15,5
Realschulen	316 411	28,0	23,6	24,1	16,4	17,5	17,9	20,6	19,7
Gesamtschulen	234 958	25,5	20,7	21,1	12,5	13,4	13,7	15,3	14,6
Gymnasien	596 672	25,5	21,3	21,8	13,8	15,5	15,8	17,6	16,8
Freie Waldorfschulen	18 218	25,5 / 27,5	24,7	25,0	10,1	10,4	10,5	13,3	13,4
Förderschulen G/H	99 971	27,5	21,2	21,9	5,1	5,5	5,7	6,4	6,0
Förderschulen R/Gy	530	27,5	18,5	19,1	4,6	5,0	5,1	5,8	5,2
Weiterbildungskollegs	27 344	22,0 / 25,0	18,9	19,3	15,1	15,7	16,0	18,4	17,1
<b>Allgemeinbildende Schulen insgesamt</b>	<b>2 176 849</b>	<b>26,2</b>	<b>21,9</b>	<b>22,5</b>	<b>13,0</b>	<b>14,2</b>	<b>14,5</b>	<b>16,2</b>	<b>15,5</b>

1) „echte“ Vollzeitlehrer/-innen: Vollzeitlehrer/-innen mit erteilten Wochenstunden > = wöchentlichem Pflichtstundensoll – 2) Sp. 19 = Sp. 12 : (Sp. 6 + (Sp. 11 : Sp. 13)) – 3) Sp. 20 = Sp. 12 : (Sp. 6 + (Sp. 11 : Sp. 15)) – 4) Berechnung auf der Basis von 24,5 Wochenstunden – 5) Berechnung auf der Basis von 26,5 Wochenstunden – 6) Berechnung auf der Basis von 25,5 Wochenstunden.

## 8. Schülerdaten Primarstufe 2009/2010

Schulform	Schüler/-innen							
	insgesamt	in % der Primarschüler/-innen	weiblich			ausländisch		
			Anzahl	in %		Anzahl	in %	
				von Spalte 1	der Primarschülerinnen		von Spalte 1	der ausländischen Primarschüler/-innen
1	2	3	4	5	6	7	8	
Grundschulen	680 770	99,2	335 335	49,3	99,2	81 191	11,9	99,9
Volksschulen	122	0	66	54,1	0	3	2,5	0
Freie Waldorfschulen <sup>1)</sup>	5 087	0,7	2 505	49,2	0,7	58	1,1	0,1
<b>Primarstufe</b>	<b>685 979</b>	<b>100</b>	<b>337 906</b>	<b>49,3</b>	<b>100</b>	<b>81 252</b>	<b>11,8</b>	<b>100</b>

Veränderungen<sup>2)</sup> gegenüber 2008/09

<b>Primarstufe</b>	<b>-14 598</b>	<b>x</b>	<b>-6 864</b>	<b>+0,1</b>	<b>x</b>	<b>-8 957</b>	<b>-1,1</b>	<b>x</b>
--------------------	----------------	----------	---------------	-------------	----------	---------------	-------------	----------

Veränderungen<sup>2)</sup> gegenüber 1985/86

<b>Primarstufe</b>	<b>+50 585</b>	<b>x</b>	<b>+28 368</b>	<b>+0,6</b>	<b>x</b>	<b>-12 217</b>	<b>-2,9</b>	<b>x</b>
--------------------	----------------	----------	----------------	-------------	----------	----------------	-------------	----------

1) ohne Schüler/-innen im angegliederten Förderschulbereich – 2) Bei den Veränderungsraten in den Prozentspalten handelt es sich um Prozentpunkte

## **Einschulungen 2009/2010**



## 9. Einschulungen 2009/2010

Art der Einschulung	Einschulungen in die/den							
	Grundschule/Volksschule					freie Waldorfschule (ohne Förderschule)		
	zu- sammen	weiblich		ausländisch		zu- sammen	weiblich	
		Anzahl	in % von Spalte 1	Anzahl	in % von Spalte 1		Anzahl	in % von Spalte 11
1	2	3	4	5	6	7	8	
Regelerschulungen	153 597	74 457	48,5	16 658	10,8	1 201	548	45,6
Vorzeitige Einschulungen	10 290	5 828	56,6	925	9,0	47	25	53,2
Verspätete Einschulungen	580	249	42,9	61	10,5	5	3	60,0
Sonstige	–	–	–	–	–	–	–	–
<b>Insgesamt</b>	<b>164 467</b>	<b>80 534</b>	<b>49,0</b>	<b>17 644</b>	<b>10,7</b>	<b>1 253</b>	<b>576</b>	<b>46,0</b>

Veränderungen<sup>1)</sup> gegenüber 2008/09

<b>Insgesamt</b>	<b>+4 652</b>	<b>+1 610</b>	<b>-0,4</b>	<b>+ 390</b>	<b>-0,1</b>	<b>+ 79</b>	<b>- 12</b>	<b>-4,1</b>
------------------	---------------	---------------	-------------	--------------	-------------	-------------	-------------	-------------

Veränderungen<sup>1)</sup> gegenüber 1985/86

<b>Insgesamt</b>	<b>+11 429</b>	<b>+5 826</b>	<b>+0,2</b>	<b>x</b>	<b>x</b>	<b>+ 552</b>	<b>+ 250</b>	<b>-0,5</b>
------------------	----------------	---------------	-------------	----------	----------	--------------	--------------	-------------

Art der Einschulung	Einschulungen in die/den						
	freie Waldorfschule (ohne Förderschule)		zu- sammen	allgemeinbildenden Bereich (ohne Förderschule)			
	ausländisch			weiblich		ausländisch	
	Anzahl	in % von Spalte 11		Anzahl	in % von Spalte 16	Anzahl	in % von Spalte 16
	9	10	11	12	13	14	15
Regelerschulungen	11	0,9	154 798	75 005	48,5	16 669	10,8
Vorzeitige Einschulungen	1	2,1	10 337	5 853	56,6	926	9,0
Verspätete Einschulungen	–	–	585	252	43,1	61	10,4
Sonstige	–	–	–	–	–	–	–
<b>Insgesamt</b>	<b>12</b>	<b>1,0</b>	<b>165 720</b>	<b>81 110</b>	<b>48,9</b>	<b>17 656</b>	<b>10,7</b>

Veränderungen<sup>1)</sup> gegenüber 2008/09

<b>Insgesamt</b>	<b>- 7</b>	<b>-0,6</b>	<b>+4 731</b>	<b>+1 598</b>	<b>-0,5</b>	<b>+ 383</b>	<b>-</b>
------------------	------------	-------------	---------------	---------------	-------------	--------------	----------

Veränderungen<sup>1)</sup> gegenüber 1985/86

<b>Insgesamt</b>	<b>x</b>	<b>x</b>	<b>+11 981</b>	<b>+6 076</b>	<b>+0,1</b>	<b>x</b>	<b>x</b>
------------------	----------	----------	----------------	---------------	-------------	----------	----------

1) Bei den Veränderungsraten in den Prozenspalten handelt es sich um Prozentpunkte.

## 10. Lehrerdaten Primarstufe 2009/2010

Schulform	Lehrer/-innen insgesamt	Davon			
		hauptamtliche und TV-L Lehrer/-innen			
		zusammen	in % von Spalte 1	weiblich	
				Anzahl	in % von Spalte 2
1	2	3	4	5	
Grundschulen	45 178	41 171	91,1	37 134	90,2
Volksschulen	6	5	83,3	5	100,0
Freie Waldorfschulen <sup>1)</sup>	287	276	96,2	210	76,1
<b>Primarstufe</b>	<b>45 471</b>	<b>41 452</b>	<b>91,2</b>	<b>37 349</b>	<b>90,1</b>
<b>Veränderungen<sup>2)</sup> gegenüber 2008/09</b>					
<b>Primarstufe</b>	<b>+ 239</b>	<b>+ 390</b>	<b>+0,4</b>	<b>+ 445</b>	<b>+0,2</b>
<b>Veränderungen<sup>2)</sup> gegenüber 1985/86</b>					
<b>Primarstufe</b>	<b>+8 867</b>	<b>+5 422</b>	<b>-7,2</b>	<b>+7 933</b>	<b>+8,5</b>

Schulform	Davon				Schüler/-innen je
	hauptamtliche und TV-L Lehrer/-innen		nebenamtliche/nebenberufliche/ Nicht-TV-L Lehrer/-innen		
	vollzeitbeschäftigt		zusammen	in % von Spalte 1	hauptamtliche(n)r und TV-L Lehrer/-in
	Anzahl	in % von Spalte 2			
	6	7	8	9	10
Grundschulen	22 174	53,9	4 007	8,9	16,5
Volksschulen	1	20,0	1	16,7	24,4
Freie Waldorfschulen <sup>1)</sup>	70	25,4	11	3,8	18,4
<b>Primarstufe</b>	<b>22 245</b>	<b>53,7</b>	<b>4 018</b>	<b>8,8</b>	<b>16,5</b>
<b>Veränderungen<sup>2)</sup> gegenüber 2008/09</b>					
<b>Primarstufe</b>	<b>+ 51</b>	<b>-0,3</b>	<b>- 162</b>	<b>-0,4</b>	<b>-0,6</b>
<b>Veränderungen<sup>2)</sup> gegenüber 1985/86</b>					
<b>Primarstufe</b>	<b>- 38</b>	<b>-8,1</b>	<b>+3 444</b>	<b>+7,2</b>	<b>-1,1</b>

1) ohne angegliederten Förderschulbereich – 2) Bei den Veränderungen in den Prozentspalten handelt es sich um Prozentpunkte.

## 11. Unterrichtsdaten Primarstufe 2009/2010

Schulform	Erteilte wöchentliche Unterrichtsstunden							je 100 Schüler/-innen
	insgesamt	davon						
		hauptamtlich und TV-L			nebenamtlich/nebenberuflich/Nicht-TV-L			
		Anzahl	in % von Spalte 1	je Lehrer/-in	Anzahl	in % von Spalte 1	je Lehrer/-in	
1	2	3	4	5	6	7	8	
Grundschulen	857 409,0	832 789,0	97,1	20,2	24 620,0	2,9	6,1	125,9
Volksschulen	146,0	125,0	85,6	25,0	21,0	14,4	21,0	119,7
Freie Waldorfschulen <sup>1)</sup>	5 632,0	5 588,0	99,2	20,2	44,0	0,8	4,0	110,7
<b>Primarstufe</b>	<b>863 187,0</b>	<b>838 502,0</b>	<b>97,1</b>	<b>20,2</b>	<b>24 664,0</b>	<b>2,9</b>	<b>6,1</b>	<b>125,8</b>

Veränderungen<sup>2)</sup> gegenüber 2008/09

<b>Primarstufe</b>	<b>+6 644,0</b>	<b>+5 969,0</b>	<b>-0,1</b>	<b>-0,2</b>	<b>+ 657,0</b>	<b>+0,1</b>	<b>-0,1</b>	<b>+3,5</b>
--------------------	-----------------	-----------------	-------------	-------------	----------------	-------------	-------------	-------------

Veränderungen<sup>2)</sup> gegenüber 1985/86

<b>Primarstufe</b>	<b>+68 041,0</b>	<b>+46 306,0</b>	<b>-2,5</b>	<b>-1,8</b>	<b>+21 714,0</b>	<b>+2,5</b>	<b>+1,0</b>	<b>+0,7</b>
--------------------	------------------	------------------	-------------	-------------	------------------	-------------	-------------	-------------

1) ohne angegliederten Förderschulbereich – 2) Bei den Veränderungen in den Prozenspalten handelt es sich um Prozentpunkte.

## 12. Schülerdaten Sekundarstufe I 2009/2010

Schulform	Schüler/-innen							
	insgesamt	in % der Sekundarstufe I-Schüler/-innen	weiblich			ausländisch		
			Anzahl	in %		Anzahl	in %	
				von Spalte 1	der S I-Schülerinnen		von Spalte 1	der ausländischen S I-Schüler/-innen
1	2	3	4	5	6	7	8	
Hauptschulen <sup>1)</sup>	201 525	18,0	86 130	42,7	15,6	44 569	22,1	35,2
Volksschulen	328	0	148	45,1	0	35	10,7	0
Realschulen	316 411	28,3	155 674	49,2	28,2	32 616	10,3	25,8
Gesamtschulen <sup>1)</sup>	192 605	17,2	95 653	49,7	17,4	31 245	16,2	24,7
Gymnasien	398 032	35,6	209 332	52,6	38,0	17 991	4,5	14,2
Freie Waldorfschulen <sup>2)</sup>	8 097	0,7	4 213	52,0	0,8	130	1,6	0,1
<b>Sekundarstufe I</b>	<b>1 116 998</b>	<b>100</b>	<b>551 150</b>	<b>49,3</b>	<b>100</b>	<b>126 586</b>	<b>11,3</b>	<b>100</b>

Veränderungen<sup>3)</sup> gegenüber 2008/09

<b>Sekundarstufe I</b>	<b>-22 487</b>	<b>x</b>	<b>-11 609</b>	<b>-0,1</b>	<b>x</b>	<b>-2 972</b>	<b>-0,1</b>	<b>x</b>
------------------------	----------------	----------	----------------	-------------	----------	---------------	-------------	----------

Veränderungen<sup>3)</sup> gegenüber 1985/86

<b>Sekundarstufe I</b>	<b>+4 731</b>	<b>x</b>	<b>+5 321</b>	<b>+0,2</b>	<b>x</b>	<b>+11 417</b>	<b>+0,9</b>	<b>x</b>
------------------------	---------------	----------	---------------	-------------	----------	----------------	-------------	----------

1) einschließlich Förderschwerpunkt geistige Entwicklung in Integrationsklassen – 2) ohne Schüler/-innen im angegliederten Förderschulbereich – 3) Bei den Veränderungsdaten in den Prozenspalten handelt es sich um Prozentpunkte.

## 13. Abgänger/-innen aus der Sekundarstufe I im Abgangsjahr 2009 nach Abschlüssen

Schulform	Schulabgänger/-innen					Abgänger/-innen ohne Hauptschulabschluss			Abgänger/-innen mit Hauptschulabschluss nach Jahrgang 09		
	insgesamt	Schulabgängerinnen		ausländisch		zusammen	Abgängerinnen	ausländisch	zusammen		
		Anzahl	in % von Spalte 1	Anzahl	in % von Spalte 1				zusammen	Abgängerinnen	ausländisch
	1	2	3	4	5	6	7	8	9	10	11
Hauptschulen	45 547	19 892	43,7	9 041	19,8	4 126	1 678	1 161	3 658	1 458	807
Volksschulen	65	27	41,5	4	6,2	1	–	–	10	5	1
Realschulen	53 427	27 189	50,9	4 295	8,0	619	288	76	609	295	97
Gesamtschulen	20 949	10 042	47,9	3 677	17,6	938	446	229	1 095	492	223
Gymnasien	4 892	2 655	54,3	280	5,7	323	135	44	350	178	34
Freie Waldorfschulen <sup>1)</sup>	984	494	50,2	13	1,3	2	1	–	48	28	–
<b>Sekundarstufe I</b>	<b>125 864</b>	<b>60 299</b>	<b>47,9</b>	<b>17 310</b>	<b>13,8</b>	<b>6 009</b>	<b>2 548</b>	<b>1 510</b>	<b>5 770</b>	<b>2 456</b>	<b>1 162</b>

Veränderungen<sup>2)</sup> gegenüber 2008

<b>Sekundarstufe I</b>	<b>–5 815</b>	<b>–2 671</b>	<b>+0,1</b>	<b>– 640</b>	<b>+0,2</b>	<b>– 655</b>	<b>– 177</b>	<b>– 194</b>	<b>– 536</b>	<b>– 194</b>	<b>– 183</b>
------------------------	---------------	---------------	-------------	--------------	-------------	--------------	--------------	--------------	--------------	--------------	--------------

Veränderungen<sup>2)</sup> gegenüber 1985

<b>Sekundarstufe I</b>	<b>–54 310</b>	<b>–27 701</b>	<b>–0,9</b>	<b>+3 187</b>	<b>+6,0</b>	<b>–5 930</b>	<b>–2 023</b>	<b>–1 962</b>	<b>–19 898</b>	<b>–9 607</b>	<b>–1 596</b>
------------------------	----------------	----------------	-------------	---------------	-------------	---------------	---------------	---------------	----------------	---------------	---------------

Schulform	Abgänger/-innen mit Hauptschulabschluss nach Jahrgang 09			Abgänger/-innen mit Hauptschulabschluss nach Jahrgang 10			Abgänger/-innen mit mittlerem Schulabschluss (Fachoberschulreife)					
	darunter mit Qualifikation						zusammen			darunter mit Qualifikation		
	zu-sammen	Abgängerinnen	ausländisch	zu-sammen	Abgängerinnen	ausländisch	zu-sammen	Abgängerinnen	ausländisch	zu-sammen	Abgängerinnen	ausländisch
	12	13	14	15	16	17	18	19	20	21	22	23
Hauptschulen	354	169	84	23 012	9 833	4 544	14 751	6 923	2 529	6 881	3 291	977
Volksschulen	7	4	–	28	10	2	26	12	1	14	6	–
Realschulen	521	263	89	806	380	133	51 393	26 226	3 989	28 613	15 513	2 025
Gesamtschulen	649	304	154	7 006	3 287	1 545	11 910	5 817	1 680	2 665	1 355	275
Gymnasien	283	147	27	262	133	28	3 957	2 209	174	3 772	2 094	157
Freie Waldorfschulen <sup>1)</sup>	–	–	–	144	79	3	790	386	10	336	174	1
<b>Sekundarstufe I</b>	<b>1 814</b>	<b>887</b>	<b>354</b>	<b>31 258</b>	<b>13 722</b>	<b>6 255</b>	<b>82 827</b>	<b>41 573</b>	<b>8 383</b>	<b>42 281</b>	<b>22 433</b>	<b>3 435</b>

Veränderungen<sup>2)</sup> gegenüber 2008

<b>Sekundarstufe I</b>	<b>– 43</b>	<b>+ 6</b>	<b>– 14</b>	<b>–2 759</b>	<b>–1 202</b>	<b>– 261</b>	<b>–1 865</b>	<b>–1 098</b>	<b>– 2</b>	<b>+1 690</b>	<b>+ 628</b>	<b>+ 213</b>
------------------------	-------------	------------	-------------	---------------	---------------	--------------	---------------	---------------	------------	---------------	--------------	--------------

Veränderungen<sup>2)</sup> gegenüber 1985

<b>Sekundarstufe I</b>	<b>–3 058</b>	<b>–1 795</b>	<b>– 25</b>	<b>–10 695</b>	<b>–4 570</b>	<b>+2 088</b>	<b>–17 787</b>	<b>–11 501</b>	<b>+4 657</b>	<b>–8 022</b>	<b>–5 842</b>	<b>+1 559</b>
------------------------	---------------	---------------	-------------	----------------	---------------	---------------	----------------	----------------	---------------	---------------	---------------	---------------

1) Ohne Abgänger/-innen aus dem angegliederten Förderschulbereich; Abgänger/-innen mit dem Zeugnis der Waldorfschule werden in Anlehnung an den Runderlaß des Kultusministers vom 19. 3. 1985 den einzelnen Abschlußarten zugeordnet. – 2) Bei den Veränderungsdaten in den Prozentspalten handelt es sich um Prozentpunkte.

## 14. Lehrerdaten Sekundarstufe I 2009/2010

Schulform	Lehrer/-innen insgesamt	Davon			
		hauptamtliche und TV-L Lehrer/-innen			
		zusammen	in % von Spalte 1	weiblich	
				Anzahl	in % von Spalte 2
1	2	3	4	5	
Hauptschulen	17 789	16 737	94,1	10 459	62,5
Volksschulen	30	26	86,7	14	53,8
Realschulen	19 286	18 062	93,7	12 085	66,9
Gesamtschulen	15 780	14 712	93,2	8 655	58,8
Gymnasien	29 955	26 666	89,0	14 830	55,6
Freie Waldorfschulen <sup>1)</sup>	842	822	97,6	516	62,8
<b>Sekundarstufe I</b>	<b>83 682</b>	<b>77 025</b>	<b>92,0</b>	<b>46 559</b>	<b>60,4</b>
<b>Veränderungen<sup>2)</sup> gegenüber 2008/09</b>					
<b>Sekundarstufe I</b>	<b>+ 992</b>	<b>+ 158</b>	<b>-1,0</b>	<b>+ 846</b>	<b>+0,9</b>
<b>Veränderungen<sup>2)</sup> gegenüber 1985/86</b>					
<b>Sekundarstufe I</b>	<b>+8 924</b>	<b>+3 768</b>	<b>-6,0</b>	<b>+8 300</b>	<b>+8,2</b>

Schulform	Davon				Schüler/-innen je
	hauptamtliche und TV-L Lehrer/-innen		nebenamtliche/nebenberufliche/ Nicht-TV-L Lehrer/-innen		
	vollzeitbeschäftigt		zusammen	in % von Spalte 1	hauptamtliche(m)r und TV-L Lehrer/-in
	Anzahl	in % von Spalte 2			
6	7	8	9	10	
Hauptschulen	11 290	67,5	1 052	5,9	12,0
Volksschulen	16	61,5	4	13,3	12,6
Realschulen	10 969	60,7	1 224	6,3	17,5
Gesamtschulen	9 859	67,0	1 068	6,8	13,1
Gymnasien	16 928	63,5	3 289	11,0	14,9
Freie Waldorfschulen <sup>1)</sup>	220	26,8	20	2,4	9,9
<b>Sekundarstufe I</b>	<b>49 282</b>	<b>64,0</b>	<b>6 657</b>	<b>8,0</b>	<b>14,5</b>
<b>Veränderungen<sup>2)</sup> gegenüber 2008/09</b>					
<b>Sekundarstufe I</b>	<b>- 700</b>	<b>-1,0</b>	<b>+ 834</b>	<b>+1,0</b>	<b>-0,3</b>
<b>Veränderungen<sup>2)</sup> gegenüber 1985/86</b>					
<b>Sekundarstufe I</b>	<b>-5 832</b>	<b>-11,2</b>	<b>+5 156</b>	<b>+6,0</b>	<b>-0,7</b>

1) ohne angegliederten Förderschulbereich – 2) Bei den Veränderungen in den Prozentspalten handelt es sich um Prozentpunkte.

## 15. Unterrichtsdaten Sekundarstufe I 2009/2010

Schulform	Erteilte wöchentliche Unterrichtsstunden							je 100 Schüler/-innen
	insgesamt	davon						
		hauptamtlich und TV-L			nebenamtlich/nebenberuflich/Nicht-TV-L			
		Anzahl	in % von Spalte 1	je Lehrer/-in	Anzahl	in % von Spalte 1	je Lehrer/-in	
1	2	3	4	5	6	7	8	
Hauptschulen	360 309,0	353 822,0	98,2	21,1	6 487,0	1,8	6,2	178,8
Volksschulen	558,0	527,0	94,4	20,3	31,0	5,6	7,8	170,1
Realschulen	387 773,0	379 769,0	97,9	21,0	8 004,0	2,1	6,5	122,6
Gesamtschulen	271 622,0	265 626,0	97,8	18,1	5 996,0	2,2	5,6	141,0
Gymnasien	474 136,0	455 494,0	96,1	17,1	18 642,0	3,9	5,7	119,1
Freie Waldorfschulen <sup>1)</sup>	14 183,0	14 069,0	99,2	17,1	114,0	0,8	5,7	175,2
<b>Sekundarstufe I</b>	<b>1 508 581,0</b>	<b>1 469 307,0</b>	<b>97,4</b>	<b>19,1</b>	<b>39 274,0</b>	<b>2,6</b>	<b>5,9</b>	<b>135,1</b>
<b>Veränderungen<sup>2)</sup> gegenüber 2008/09</b>								
<b>Sekundarstufe I</b>	<b>-18 923,0</b>	<b>-23 873,0</b>	<b>-0,4</b>	<b>-0,3</b>	<b>+4 950,0</b>	<b>+0,4</b>	<b>+0,0</b>	<b>+1,0</b>
<b>Veränderungen<sup>2)</sup> gegenüber 1985/86</b>								
<b>Sekundarstufe I</b>	<b>-61 660,0</b>	<b>-91 304,0</b>	<b>-2,0</b>	<b>-2,2</b>	<b>+29 644,0</b>	<b>+2,0</b>	<b>-0,5</b>	<b>-6,1</b>

1) ohne angegliederten Förderschulbereich – 2) Bei den Veränderungen in den Prozenspalten handelt es sich um Prozentpunkte.

## 16. Schülerdaten Sekundarstufe II 2009/2010

Schulform	Schüler/-innen							
	insgesamt	in % der Sekundarstufe II-Schüler/-innen	weiblich			ausländisch		
			Anzahl	in %		Anzahl	in %	
				von Spalte 1	der SII-Schüler/-innen		von Spalte 1	der ausländischen SII-Schüler/-innen
1	2	3	4	5	6	7	8	
Gesamtschulen	42 353	17,4	23 182	54,7	17,4	5 685	13,4	37,7
Gymnasien	198 640	81,5	108 855	54,8	81,6	9 329	4,7	61,9
Freie Waldorfschulen <sup>1)</sup>	2 633	1,1	1 431	54,3	1,1	46	1,7	0,3
<b>Sekundarstufe II</b>	<b>243 626</b>	<b>100</b>	<b>133 468</b>	<b>54,8</b>	<b>100</b>	<b>15 060</b>	<b>6,2</b>	<b>100</b>
<b>Veränderungen<sup>2)</sup> gegenüber 2008/09</b>								
<b>Sekundarstufe II</b>	<b>+8 421</b>	<b>x</b>	<b>+4 414</b>	<b>-0,1</b>	<b>x</b>	<b>+ 210</b>	<b>-0,1</b>	<b>x</b>
<b>Veränderungen<sup>2)</sup> gegenüber 1985/86</b>								
<b>Sekundarstufe II</b>	<b>+35 159</b>	<b>x</b>	<b>+29 780</b>	<b>+5,1</b>	<b>x</b>	<b>+9 735</b>	<b>+3,6</b>	<b>x</b>

1) ohne Schüler/-innen des angegliederten berufsbildenden Bereiches – 2) Bei den Veränderungsraten in den Prozenspalten handelt es sich um Prozentpunkte.

## 17. Abgänger/-innen aus der Sekundarstufe II im Abgangsjahr 2009 nach Abschlussarten

Schulform	Abgänger/-innen					
	mit qualifizierter Fachoberschulreife			mit Fachhochschulreife		
	zusammen	Abgängerinnen	ausländisch	zusammen	Abgängerinnen	ausländisch
	1	2	3	4	5	6
Gesamtschulen	1 220	600	177	1 889	1 005	349
Gymnasien	2 784	1 404	262	4 368	2 322	355
Freie Waldorfschulen <sup>1)</sup>	336	174	1	12	6	–
<b>Sekundarstufe II</b>	<b>4 340</b>	<b>2 178</b>	<b>440</b>	<b>6 269</b>	<b>3 333</b>	<b>704</b>
<b>Veränderungen gegenüber 2008</b>						
<b>Sekundarstufe II</b>	<b>+ 233</b>	<b>+ 123</b>	<b>– 124</b>	<b>– 467</b>	<b>– 415</b>	<b>– 64</b>
<b>Veränderungen gegenüber 1985</b>						
<b>Sekundarstufe II</b>	<b>– 324</b>	<b>– 301</b>	<b>+ 203</b>	<b>+3 256</b>	<b>+1 570</b>	<b>+ 628</b>

Schulform	Abgänger/-innen			Abgänger/-innen insgesamt		
	mit Hochschulreife			insgesamt	Abgängerinnen	ausländisch
	zusammen	Abgängerinnen	ausländisch			
	7	8	9	10	11	12
Gesamtschulen	9 727	5 380	1 173	12 836	6 985	1 699
Gymnasien	54 835	30 457	2 144	61 987	34 183	2 761
Freie Waldorfschulen <sup>1)</sup>	529	290	1	877	470	2
<b>Sekundarstufe II</b>	<b>65 091</b>	<b>36 127</b>	<b>3 318</b>	<b>75 700</b>	<b>41 638</b>	<b>4 462</b>
<b>Veränderungen gegenüber 2008</b>						
<b>Sekundarstufe II</b>	<b>+2 177</b>	<b>+ 833</b>	<b>+ 141</b>	<b>+1 943</b>	<b>+ 541</b>	<b>– 47</b>
<b>Veränderungen gegenüber 1985</b>						
<b>Sekundarstufe II</b>	<b>+1 717</b>	<b>+4 251</b>	<b>+2 483</b>	<b>+4 649</b>	<b>+5 520</b>	<b>+3 314</b>

1) ohne Abgänger/-innen aus dem angegliederten berufsbildenden Bereich

## 18. Lehrerdaten Sekundarstufe II 2009/2010

Schulform	Lehrer/ -innen insgesamt	Davon			
		hauptamtliche und TV-L Lehrer/-innen			
		zusammen	in % von Spalte 1	weiblich	
				Anzahl	in % von Spalte 2
1	2	3	4	5	
Gesamtschulen	3 092	2 811	90,9	1 363	48,5
Gymnasien	13 207	11 763	89,1	5 208	44,3
Freie Waldorfschulen <sup>1)</sup>	223	215	96,4	105	48,8
<b>Sekundarstufe II</b>	<b>16 522</b>	<b>14 789</b>	<b>89,5</b>	<b>6 676</b>	<b>45,1</b>
<b>Veränderungen<sup>2)</sup> gegenüber 2008/09</b>					
<b>Sekundarstufe II</b>	<b>+1 212</b>	<b>+1 070</b>	<b>-0,1</b>	<b>+ 595</b>	<b>+0,8</b>
<b>Veränderungen<sup>2)</sup> gegenüber 1985/86</b>					
<b>Sekundarstufe II</b>	<b>-3 038</b>	<b>-4 495</b>	<b>-9,1</b>	<b>+ 317</b>	<b>+12,1</b>

Schulform	Davon				Schüler/-innen je
	hauptamtliche und TV-L Lehrer/-innen		nebenamtliche/nebenberufliche/ Nicht-TV-L Lehrer/-innen		
	vollzeitbeschäftigt		zusammen	in % von Spalte 1	hauptamtliche(m)r und TV-L Lehrer/-in
	Anzahl	in % von Spalte 2			
6	7	8	9	10	
Gesamtschulen	2 004	71,3	281	9,1	15,1
Gymnasien	8 025	68,2	1 444	10,9	16,9
Freie Waldorfschulen <sup>1)</sup>	63	29,3	8	3,6	12,2
<b>Sekundarstufe II</b>	<b>10 092</b>	<b>68,2</b>	<b>1 733</b>	<b>10,5</b>	<b>16,5</b>
<b>Veränderungen<sup>2)</sup> gegenüber 2008/09</b>					
<b>Sekundarstufe II</b>	<b>+ 528</b>	<b>-1,5</b>	<b>+ 142</b>	<b>+0,1</b>	<b>-0,6</b>
<b>Veränderungen<sup>2)</sup> gegenüber 1985/86</b>					
<b>Sekundarstufe II</b>	<b>-5 764</b>	<b>-14,0</b>	<b>+1 457</b>	<b>+9,1</b>	<b>+5,7</b>

1) ohne angegliederten Förderschulbereich – 2) Bei den Veränderungen in den Prozentspalten handelt es sich um Prozentpunkte.



## 19. Unterrichtsdaten Sekundarstufe II 2009/2010

Schulform	Erteilte wöchentliche Unterrichtsstunden			
	insgesamt	davon		
		hauptamtlich und TV-L		
		Anzahl	in % von Spalte 1	je Lehrer/-in
1	2	3	4	
Gesamtschulen	67 868,0	65 701,0	96,8	23,4
Gymnasien	298 118,0	286 047,0	96,0	24,3
Freie Waldorfschulen <sup>1)</sup>	4 470,0	4 422,0	98,9	20,6
<b>Sekundarstufe II</b>	<b>370 456,0</b>	<b>356 170,0</b>	<b>96,1</b>	<b>24,1</b>
<b>Veränderungen<sup>2)</sup> gegenüber 2008/09</b>				
<b>Sekundarstufe II</b>	<b>+11 043,0</b>	<b>+9 633,0</b>	<b>-0,3</b>	<b>-1,2</b>
<b>Veränderungen<sup>2)</sup> gegenüber 1985/86</b>				
<b>Sekundarstufe II</b>	<b>-4 668,0</b>	<b>-17 347,0</b>	<b>-3,5</b>	<b>+4,7</b>

Schulform	Erteilte wöchentliche Unterrichtsstunden			
	davon			je 100 Schüler/-innen
	nebenamtlich/nebenberuflich/Nicht-TV-L			
	Anzahl	in % von Spalte 1	je Lehrer/-in	
5	6	7	8	
Gesamtschulen	2 167,0	3,2	7,7	160,2
Gymnasien	12 071,0	4,0	8,4	150,1
Freie Waldorfschulen <sup>1)</sup>	48,0	1,1	6,0	169,8
<b>Sekundarstufe II</b>	<b>14 286,0</b>	<b>3,9</b>	<b>8,2</b>	<b>152,1</b>
<b>Veränderungen<sup>2)</sup> gegenüber 2008/09</b>				
<b>Sekundarstufe II</b>	<b>+1 410,0</b>	<b>+0,3</b>	<b>+0,1</b>	<b>-0,7</b>
<b>Veränderungen<sup>2)</sup> gegenüber 1985/86</b>				
<b>Sekundarstufe II</b>	<b>+12 679,0</b>	<b>+3,5</b>	<b>+2,4</b>	<b>-27,8</b>

1) ohne angegliederten Förderschulbereich – 2) Bei den Veränderungen in den Prozenspalten handelt es sich um Prozentpunkte.

## 20. Private Schulen 2009/2010

Schulform	Schulen	Klassen	Schüler/-innen					Schul- abgänger/ -innen
			insgesamt	weiblich		ausländisch		
				Anzahl	in % von Spalte 3	Anzahl	in % von Spalte 3	
1	2	3	4	5	6	7	8	
Grundschulen	44	271	6 161	2 966	48,1	533	8,7	x
Hauptschulen	7	67	1 389	627	45,1	143	10,3	315
Volksschulen	1	17	450	214	47,6	38	8,4	58
Realschulen	48	784	23 081	14 809	64,2	547	2,4	3 879
Gesamtschulen	17	302	9 229	4 750	51,5	931	10,1	1 192
Gymnasien	112	2 237	97 752	58 362	59,7	2 079	2,1	11 441
Freie Waldorfschulen	52	747	18 218	9 221	50,6	319	1,8	1 666
<b>Zusammen</b>	<b>281</b>	<b>4 425</b>	<b>156 280</b>	<b>90 949</b>	<b>58,2</b>	<b>4 590</b>	<b>2,9</b>	<b>18 551</b>
Förderschulen im Bereich G/H darunter	61	856	7 832	2 398	30,6	949	12,1	827
Frühförderung	–	–	–	–	–	–	–	–
Förderschulen im Bereich R/Gy	–	–	–	–	–	–	–	–
<b>Zusammen</b>	<b>61</b>	<b>856</b>	<b>7 832</b>	<b>2 398</b>	<b>30,6</b>	<b>949</b>	<b>12,1</b>	<b>827</b>
Weiterbildungskollegs	8	x	3 540	1 816	51,3	687	19,4	1 116
<b>Allgemeinbildende Schulen insgesamt</b>	<b>350</b>	<b>5 281</b>	<b>167 652</b>	<b>95 163</b>	<b>56,8</b>	<b>6 226</b>	<b>3,7</b>	<b>20 494</b>

Schulform	Hauptamtliche und TV-L Lehrer/-innen			Wöchentlich erteilte Unterrichtsstunden <sup>1)</sup>		Schüler/-innen je	
	insgesamt	weiblich		Anzahl	je 100 Schüler/-innen	Klasse <sup>2)</sup>	ha/TV-L Lehrer/-in
		Anzahl	in % von Spalte 9				
9	10	11	12	13	14	15	
Grundschulen	442	373	84,4	9 066,0	147,2	22,7	13,9
Hauptschulen	111	64	57,7	2 377,0	171,1	20,7	12,5
Volksschulen	31	19	61,3	704,0	156,4	26,5	14,5
Realschulen	1 284	822	64,0	28 087,0	121,7	29,4	18,0
Gesamtschulen	775	422	54,5	14 299,0	154,9	26,6	11,9
Gymnasien	6 125	3 082	50,3	127 825,0	130,8	28,8	16,0
Freie Waldorfschulen	1 750	1 104	63,1	33 945,0	186,3	24,4	10,4
<b>Zusammen</b>	<b>10 518</b>	<b>5 886</b>	<b>56,0</b>	<b>216 303,0</b>	<b>138,4</b>	<b>27,5</b>	<b>14,9</b>
Förderschulen im Bereich G/H darunter	1 890	1 296	68,6	40 113,0	512,2	9,1	4,1
Frühförderung	–	–	–	–	–	–	–
Förderschulen im Bereich R/Gy	–	–	–	–	–	–	–
<b>Zusammen</b>	<b>1 890</b>	<b>1 296</b>	<b>68,6</b>	<b>40 113,0</b>	<b>512,2</b>	<b>9,1</b>	<b>4,1</b>
Weiterbildungskollegs	251	128	51,0	4 439,0	125,4	x	14,1
<b>Allgemeinbildende Schulen insgesamt</b>	<b>12 659</b>	<b>7 310</b>	<b>57,7</b>	<b>260 855,0</b>	<b>155,6</b>	<b>24,5</b>	<b>13,2</b>

1) hauptamtlicher und TV-L sowie nebenamtlicher/nebenberuflicher/Nicht-TV-L Lehrer/-innen – 2) Die gymnasiale Oberstufe der Gesamtschule und des Gymnasiums bleibt unberücksichtigt.

## 21. Öffentliche Schulen 2009/2010

Schulform	Schulen	Klassen	Schüler/-innen				Schul- abgänger/ -innen	
			insgesamt	weiblich		ausländisch		
				Anzahl	in % von Spalte 3	Anzahl		in % von Spalte 3
1	2	3	4	5	6	7	8	
Grundschulen	3 179	29 123	674 609	332 369	49,3	80 658	12,0	x
Hauptschulen	664	9 283	200 136	85 503	42,7	44 426	22,2	45 232
Volksschulen	–	–	–	–	–	–	–	7
Realschulen	511	10 646	293 330	140 865	48,0	32 069	10,9	49 548
Gesamtschulen	204	6 565	225 729	114 085	50,5	35 999	15,9	32 593
Gymnasien	518	12 069	498 920	259 825	52,1	25 241	5,1	55 438
Freie Waldorfschulen	–	–	–	–	–	–	–	–
Zusammen	5 076	67 686	1 892 724	932 647	49,3	218 393	11,5	182 818
Förderschule im Bereich G/H darunter	643	8 577	92 139	32 605	35,4	17 795	19,3	9 866
Frühförderung	27	289	1 732	717	41,4	232	13,4	x
Förderschulen im Bereich R/Gy	2	47	530	201	37,9	39	7,4	69
Zusammen	645	8 624	92 669	32 806	35,4	17 834	19,2	9 935
Weiterbildungskollegs	48	x	23 804	11 747	49,3	3 891	16,3	5 843
<b>Allgemeinbildende Schulen insgesamt</b>	<b>5 769</b>	<b>76 310</b>	<b>2 009 197</b>	<b>977 200</b>	<b>48,6</b>	<b>240 118</b>	<b>12,0</b>	<b>198 596</b>

Schulform	Hauptamtliche und TV-L Lehrer/-innen			Wöchentlich erteilte Unterrichtsstunden <sup>1)</sup>		Schüler/-innen je	
	insgesamt	weiblich		Anzahl	je 100 Schüler/-innen	Klasse <sup>2)</sup>	ha/TV-L Lehrer/-in
		Anzahl	in % von Spalte 9				
9	10	11	12	13	14	15	
Grundschulen	40 729	36 761	90,3	848 344,0	125,8	23,2	16,6
Hauptschulen	16 626	10 395	62,5	357 932,0	178,8	21,6	12,0
Volksschulen	–	–	–	–	–	–	–
Realschulen	16 778	11 263	67,1	359 687,0	122,6	27,6	17,5
Gesamtschulen	16 748	9 596	57,3	325 191,0	144,1	28,1	13,5
Gymnasien	32 304	16 956	52,5	644 430,0	129,2	27,6	15,4
Freie Waldorfschulen	–	–	–	–	–	–	–
Zusammen	123 185	84 971	69,0	2 535 584,0	134,0	24,9	15,4
Förderschule im Bereich G/H darunter	16 327	12 302	75,3	324 765,0	352,5	10,7	5,6
Frühförderung	181	172	95,0	3 657,0	211,1	6,0	9,6
Förderschulen im Bereich R/Gy	106	71	67,0	1 935,0	365,1	9,6	5,0
Zusammen	16 433	12 373	75,3	326 700,0	352,5	10,7	5,6
Weiterbildungskollegs	1 493	731	49,0	26 452,0	111,1	x	15,9
<b>Allgemeinbildende Schulen insgesamt</b>	<b>141 111</b>	<b>98 075</b>	<b>69,5</b>	<b>2 888 736,0</b>	<b>143,8</b>	<b>23,3</b>	<b>14,2</b>

1) hauptamtlicher und TV-L sowie nebenamtlicher/nebenberuflicher/Nicht-TV-L Lehrer/-innen – 2) Die gymnasiale Oberstufe der Gesamtschule und des Gymnasiums bleibt unberücksichtigt.