

Produktbereichs- orientierte Darstellung

Haushaltsplan - Beschluss 2008 / 2009

Stadt Essen

Stadtkämmerei

STADT
ESSEN

Darstellung der Produktbereiche mit den Plandaten 2008

Nr.	Produktbereich	Ertrag	Aufwand	Saldo	Einzahlung	Auszahlung	Saldo
		aus Investitionstätigkeit					
1.01	Innere Verwaltung (ohne interne Leistungsverrechnung)	71.239.304 (37.472.004)	274.423.714 (265.054.714)	-203.184.409 (-227.582.709)	5.469.200	28.339.374	-22.870.174
1.02	Sicherheit und Ordnung (ohne interne Leistungsverrechnung)	47.581.186 (47.278.486)	118.491.631 (112.585.022)	-70.910.445 (-65.306.536)	702.850	5.726.420	-5.023.570
1.03	Schulträgeraufgaben (ohne interne Leistungsverrechnung)	11.177.108 (11.177.108)	63.600.939 (62.772.389)	-52.423.831 (-51.595.281)	1.504.850	8.181.850	-6.677.000
1.04	Kultur und Wissenschaft (ohne interne Leistungsverrechnung)	7.088.677 (7.088.677)	82.735.826 (76.919.726)	-75.647.149 (-69.831.049)	18.162.000	20.192.426	-2.030.426
1.05	Soziale Leistungen (ohne interne Leistungsverrechnung)	99.051.165 (99.051.165)	376.712.163 (375.222.563)	-277.660.998 (-276.171.398)	1.988.600	2.167.400	-178.800
1.06	Kinder-, Jugend- und Familienhilfe (ohne interne Leistungsverrechnung)	60.349.491 (60.349.491)	210.626.638 (208.821.688)	-150.277.147 (-148.472.197)	1.000.000	1.909.360	-909.360
1.07	Gesundheitsdienste (ohne interne Leistungsverrechnung)	731.265 (731.265)	10.996.608 (9.875.958)	-10.265.343 (-9.144.693)	0	8.050	-8.050
1.08	Sportförderung (ohne interne Leistungsverrechnung)	1.580.000 (1.580.000)	24.688.836 (24.688.836)	-23.108.836 (-23.108.836)	0	5.056.000	-5.056.000
1.09	Räumliche Planungs-/ Entwicklungsm., Geoinfo (ohne interne Leistungsverrechnung)	35.749.900 (35.659.900)	63.932.544 (62.782.083)	-28.182.644 (-27.122.183)	29.650.900	12.712.000	16.938.900
1.10	Bauen und Wohnen (ohne interne Leistungsverrechnung)	5.529.564 (5.332.864)	13.610.179 (12.723.299)	-8.080.616 (-7.390.436)	51.350	21.750	29.600
1.11	Ver- und Entsorgung (ohne interne Leistungsverrechnung)	191.329.496 (176.862.096)	186.704.584 (182.617.909)	4.624.912 (-5.755.813)	0	0	0
1.12	Verkehrsflächen und -anlagen, ÖPNV (ohne interne Leistungsverrechnung)	53.665.528 (48.492.778)	123.511.370 (102.450.545)	-69.845.843 (-53.957.768)	28.888.000	43.521.728	-14.633.728
1.13	Natur- und Landschaftspflege (ohne interne Leistungsverrechnung)	0 (0)	23.606.500 (23.606.500)	-23.606.500 (-23.606.500)	0	9.570.500	-9.570.500
1.14	Umweltschutz (ohne interne Leistungsverrechnung)	1.575.034 (1.575.034)	7.768.264 (7.291.714)	-6.193.230 (-5.716.680)	26.800	122.050	-95.250
1.15	Wirtschaft und Tourismus (ohne interne Leistungsverrechnung)	466.000 (466.000)	13.310.334 (13.310.334)	-12.844.334 (-12.844.334)	21.271.550	36.227.550	-14.956.000
1.16	Allgemeine Finanzwirtschaft (ohne interne Leistungsverrechnung)	1.088.792.520 (1.088.792.520)	344.297.651 (344.297.651)	744.494.869 (744.494.869)	16.172.170	0	16.172.170
1.17	Stiftungen (ohne interne Leistungsverrechnung)	2.720.650 (2.720.650)	2.725.196 (2.725.196)	-4.546 (-4.546)	0	0	0
99	Summe (ohne interne Leistungsverrechnung)	1.678.626.889 1.624.630.039	1.941.742.978 1.887.746.128	-263.116.089 -263.116.089	124.888.270	173.756.458	-48.868.188

Haushaltsplan - Beschluss 2008 / 2009

Stadt Essen

Stadtkämmerei

STADT
ESSEN

Darstellung der Produktbereiche mit den Plandaten 2009

Nr.	Produktbereich	Ertrag	Aufwand	Saldo	Einzahlung	Auszahlung	Saldo
		aus Investitionstätigkeit					
1.01	Innere Verwaltung (ohne interne Leistungsverrechnung)	70.755.002 (36.237.952)	271.884.113 (262.318.063)	-201.129.111 (-226.080.111)	0	16.639.800	-16.639.800
1.02	Sicherheit und Ordnung (ohne interne Leistungsverrechnung)	48.578.443 (48.269.693)	121.873.585 (115.848.234)	-73.295.142 (-67.578.541)	702.850	3.618.650	-2.915.800
1.03	Schulträgeraufgaben (ohne interne Leistungsverrechnung)	10.608.708 (10.608.708)	62.792.666 (61.947.766)	-52.183.958 (-51.339.058)	0	8.273.700	-8.273.700
1.04	Kultur und Wissenschaft (ohne interne Leistungsverrechnung)	7.499.241 (7.499.241)	83.137.608 (77.205.958)	-75.638.367 (-69.706.717)	19.667.000	23.288.865	-3.621.865
1.05	Soziale Leistungen (ohne interne Leistungsverrechnung)	100.352.741 (100.352.741)	383.052.619 (381.538.569)	-282.699.878 (-281.185.828)	1.988.600	2.167.400	-178.800
1.06	Kinder-, Jugend- und Familienhilfe (ohne interne Leistungsverrechnung)	60.934.936 (60.934.936)	211.625.711 (209.786.461)	-150.690.775 (-148.851.525)	1.500.000	1.907.120	-407.120
1.07	Gesundheitsdienste (ohne interne Leistungsverrechnung)	731.235 (731.235)	10.866.415 (9.723.315)	-10.135.180 (-8.992.080)	0	8.200	-8.200
1.08	Sportförderung (ohne interne Leistungsverrechnung)	1.580.000 (1.580.000)	24.627.596 (24.627.596)	-23.047.596 (-23.047.596)	0	7.609.300	-7.609.300
1.09	Räumliche Planungs-/ Entwicklungsm., Geoinfo (ohne interne Leistungsverrechnung)	20.356.418 (20.298.418)	42.500.472 (41.327.002)	-22.144.055 (-21.028.585)	25.186.900	21.252.650	3.934.250
1.10	Bauen und Wohnen (ohne interne Leistungsverrechnung)	5.523.031 (5.324.381)	13.904.148 (12.999.069)	-8.381.117 (-7.674.688)	50.900	18.050	32.850
1.11	Ver- und Entsorgung (ohne interne Leistungsverrechnung)	199.258.058 (184.463.658)	197.962.570 (193.782.145)	1.295.488 (-9.318.487)	0	0	0
1.12	Verkehrsflächen und -anlagen, ÖPNV (ohne interne Leistungsverrechnung)	54.554.179 (49.166.229)	126.970.638 (105.315.213)	-72.416.459 (-56.148.984)	28.596.000	47.217.529	-18.621.529
1.13	Natur- und Landschaftspflege (ohne interne Leistungsverrechnung)	0 (0)	23.506.500 (23.506.500)	-23.506.500 (-23.506.500)	0	5.005.500	-5.005.500
1.14	Umweltschutz (ohne interne Leistungsverrechnung)	1.441.066 (1.441.066)	7.782.596 (7.296.546)	-6.341.530 (-5.855.480)	2.800	94.100	-91.300
1.15	Wirtschaft und Tourismus (ohne interne Leistungsverrechnung)	471.000 (471.000)	20.888.633 (20.888.633)	-20.417.633 (-20.417.633)	9.714.550	9.876.550	-162.000
1.16	Allgemeine Finanzwirtschaft (ohne interne Leistungsverrechnung)	1.167.279.694 (1.167.279.694)	371.690.338 (371.690.338)	795.589.356 (795.589.356)	14.823.550	0	14.823.550
1.17	Stiftungen (ohne interne Leistungsverrechnung)	2.766.800 (2.766.800)	2.771.346 (2.771.346)	-4.546 (-4.546)	0	0	0
99	Summe (ohne interne Leistungsverrechnung)	1.752.690.551 1.697.425.751	1.977.837.554 1.922.572.754	-225.147.003 -225.147.003	102.233.150	146.977.414	-44.744.264

Haushaltsplan - Beschluss 2008 / 2009

Stadt Essen
Stadtkämmerei



Salden der Produktbereiche* in Mio € für 2008

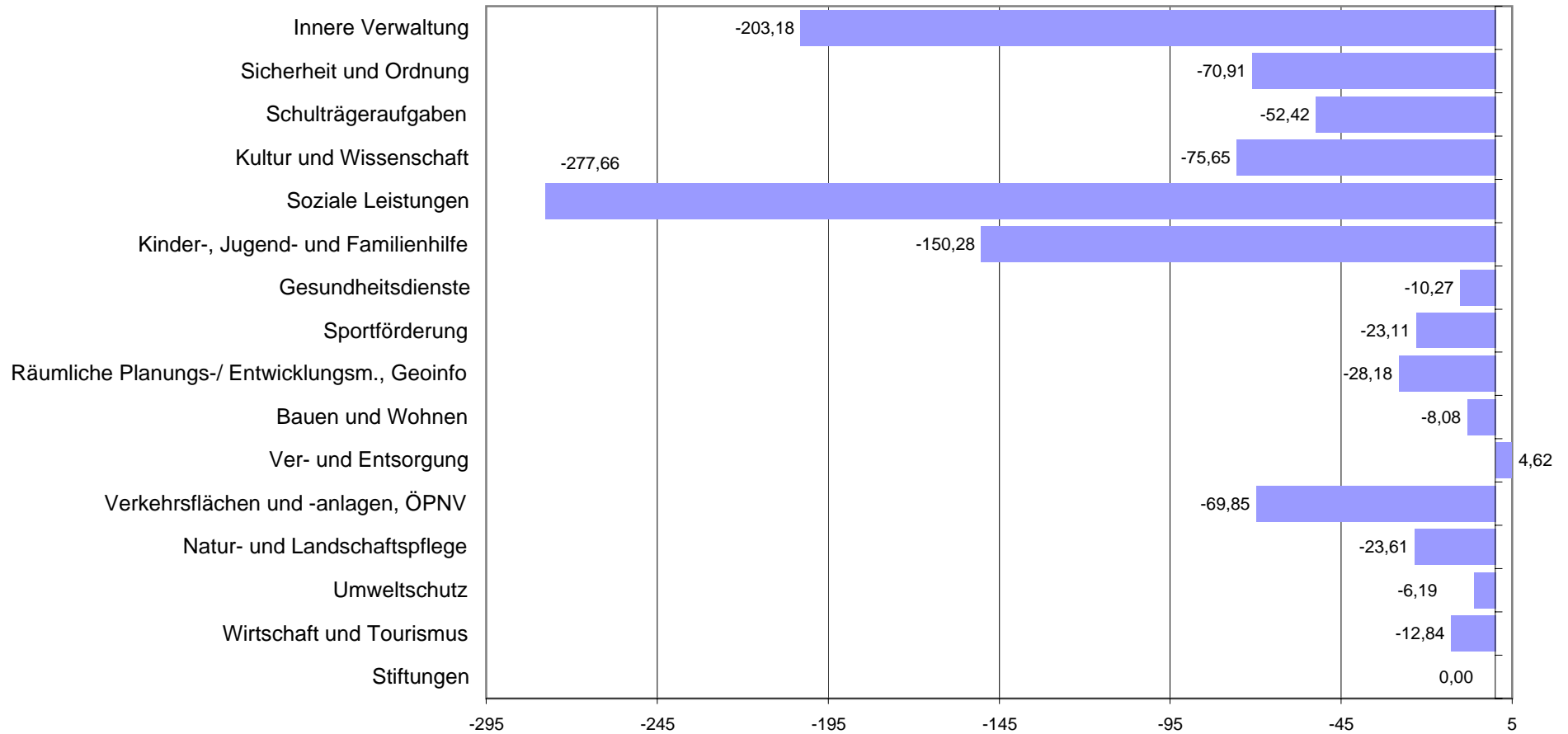

* Dazu gehört noch der Produktbereich der allgemeinen Finanzwirtschaft, der sich auf ein Saldo von +744,50 Mio. € beläuft .

Haushaltsplan - Beschluss 2008 / 2009

Stadt Essen
Stadtkämmerei



Salden der Produktbereiche* in Mio € für 2009

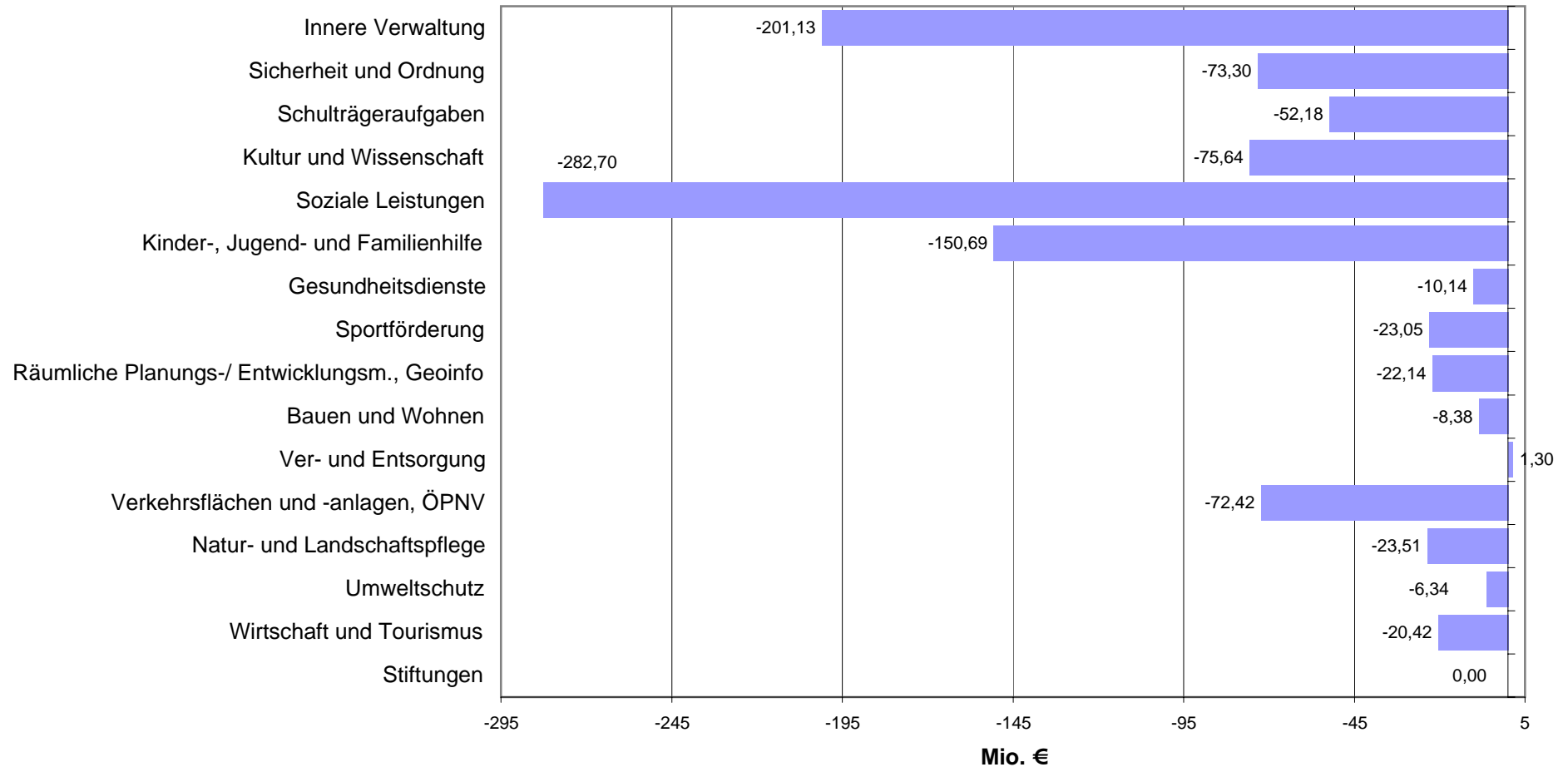

* Dazu gehört noch der Produktbereich der allgemeinen Finanzwirtschaft, der sich auf ein Saldo von +795,59 Mio. € beläuft .

Haushaltsplan - Beschluss 2008 / 2009

Stadt Essen

Stadtkämmerei

STADT
ESSEN

Teilergebnisplan - Produktbereich 1.01 (Innere Verwaltung)		Ansatz 2007	Ansatz 2008	Ansatz 2009	Planung 2010	Planung 2011
1	Steuern und ähnliche Abgaben					
2	+ Zuwendungen und allgemeine Umlagen	9.490.958	7.719.584	6.919.827	6.558.682	6.333.136
3	+ Sonstige Transfererträge					
4	+ Öffentlich-rechtliche Leistungsentgelte	1.753.500	667.700	663.800	659.400	717.700
5	+ Privatrechtliche Leistungsentgelte	17.217.522	19.617.820	19.819.285	19.815.285	19.861.085
6	+ Kostenerstattungen und Kostenumlagen	5.237.700	4.938.100	4.806.240	4.818.340	4.789.290
7	+ Sonstige ordentliche Erträge	3.455.850	3.528.800	3.528.800	3.548.800	3.548.800
8	+ Aktivierte Eigenleistungen	1.600.000	1.000.000	500.000	500.000	500.000
9	+/- Bestandsveränderungen					
10	= Ordentliche Erträge	38.755.530	37.472.004	36.237.952	35.900.507	35.750.011
11	- Personalaufwendungen	76.826.150	77.300.440	78.348.640	77.563.740	77.065.490
12	- Versorgungsaufwendungen	12.088.400	12.720.150	12.985.350	13.003.450	13.014.900
13	- Aufwendungen für Sach- und Dienstleistungen	104.985.445	100.120.212	97.615.929	96.069.909	96.911.944
14	- Bilanzielle Abschreibungen	30.761.619	30.908.116	31.132.274	31.390.742	31.364.072
15	- Transferaufwendungen	3.896.350	4.614.829	4.443.865	2.527.307	2.376.716
16	- Sonstige ordentliche Aufwendungen	36.678.341	39.263.967	37.665.005	38.102.039	36.191.680
17	= Ordentliche Aufwendungen	265.236.305	264.927.714	262.191.063	258.657.187	256.924.801
18	= Ergebnis der laufenden Verwaltungstätigkeit (= Zeilen 10 ./ 17)	-226.480.775	-227.455.709	-225.953.111	-222.756.680	-221.174.790
19	+ Finanzerträge					
20	- Zinsen und sonstige Finanzaufwendungen	127.000	127.000	127.000	127.000	127.000
21	= Finanzergebnis (= Zeilen 19 ./ 20)	-127.000	-127.000	-127.000	-127.000	-127.000
22	= Ordentliches Ergebnis (Zeilen 18 und 21)	-226.607.775	-227.582.709	-226.080.111	-222.883.680	-221.301.790
23	+ Außerordentliche Erträge					
24	- Außerordentliche Aufwendungen					
25	= Außerordentliches Ergebnis (= Zeilen 23 ./ 24)	0	0	0	0	0
26	= Ergebnis - vor Berücksichtigung der internen Leistungsbeziehungen - (= Zeilen 22 und 25)	-226.607.775	-227.582.709	-226.080.111	-222.883.680	-221.301.790
27	+ Erträge aus internen Leistungsbeziehungen	33.286.900	33.767.300	34.517.050	35.284.900	35.452.650
28	- Aufwendungen aus internen Leistungsbeziehungen	9.370.200	9.369.000	9.566.050	9.767.350	9.767.350
29	= Jahresergebnis (= Zeilen 26 + 27 - 28)	-202.691.075	-203.184.409	-201.129.111	-197.366.130	-195.616.490

Haushaltsplan - Beschluss 2008 / 2009

Stadt Essen

Stadtkämmerei

STADT
ESSEN

Teilergebnisplan - Produktbereich 1.02 (Sicherheit und Ordnung)		Ansatz 2007	Ansatz 2008	Ansatz 2009	Planung 2010	Planung 2011
1	Steuern und ähnliche Abgaben					
2	+ Zuwendungen und allgemeine Umlagen	670.339	780.757	774.919	753.597	697.777
3	+ Sonstige Transfererträge					
4	+ Öffentlich-rechtliche Leistungsentgelte	34.385.650	34.347.930	34.347.930	34.347.930	34.347.930
5	+ Privatrechtliche Leistungsentgelte	229.650	233.150	233.150	233.150	233.150
6	+ Kostenerstattungen und Kostenumlagen	1.868.900	1.881.400	2.881.700	2.281.400	2.281.400
7	+ Sonstige ordentliche Erträge	9.836.750	10.029.750	10.029.750	10.029.750	10.029.750
8	+ Aktivierte Eigenleistungen	3.999	3.999	744	8.215	8.215
9	+/- Bestandsveränderungen					
10	= Ordentliche Erträge	46.995.288	47.276.986	48.268.193	47.654.042	47.598.222
11	- Personalaufwendungen	67.552.400	68.997.050	70.534.150	71.296.600	72.264.500
12	- Versorgungsaufwendungen	16.485.000	17.693.600	18.186.750	18.558.950	18.963.700
13	- Aufwendungen für Sach- und Dienstleistungen	9.418.760	8.301.228	8.312.510	8.185.641	8.202.436
14	- Bilanzielle Abschreibungen	3.423.174	3.681.977	3.842.376	3.887.228	4.125.265
15	- Transferaufwendungen	8.300.850	8.276.279	8.245.754	8.153.088	8.167.958
16	- Sonstige ordentliche Aufwendungen	6.489.650	5.634.887	6.726.694	5.818.799	5.829.886
17	= Ordentliche Aufwendungen	111.669.834	112.585.022	115.848.234	115.900.306	117.553.745
18	= Ergebnis der laufenden Verwaltungstätigkeit (= Zeilen 10 ./ 17)	-64.674.546	-65.308.036	-67.580.041	-68.246.264	-69.955.524
19	+ Finanzerträge	1.500	1.500	1.500	1.500	1.500
20	- Zinsen und sonstige Finanzaufwendungen					
21	= Finanzergebnis (= Zeilen 19 ./ 20)	1.500	1.500	1.500	1.500	1.500
22	= Ordentliches Ergebnis (Zeilen 18 und 21)	-64.673.046	-65.306.536	-67.578.541	-68.244.764	-69.954.024
23	+ Außerordentliche Erträge					
24	- Außerordentliche Aufwendungen					
25	= Außerordentliches Ergebnis (= Zeilen 23 ./ 24)	0	0	0	0	0
26	= Ergebnis - vor Berücksichtigung der internen Leistungsbeziehungen - (= Zeilen 22 und 25)	-64.673.046	-65.306.536	-67.578.541	-68.244.764	-69.954.024
27	+ Erträge aus internen Leistungsbeziehungen	297.350	302.700	308.750	314.900	314.900
28	- Aufwendungen aus internen Leistungsbeziehungen	5.790.328	5.906.609	6.025.351	6.144.950	6.144.950
29	= Jahresergebnis (= Zeilen 26 + 27 - 28)	-70.166.024	-70.910.445	-73.295.142	-74.074.814	-75.784.074

Haushaltsplan - Beschluss 2008 / 2009

Stadt Essen

Stadtkämmerei

STADT
ESSEN

Teilergebnisplan - Produktbereich 1.03 (Schulträgeraufgaben)		Ansatz 2007	Ansatz 2008	Ansatz 2009	Planung 2010	Planung 2011
1	Steuern und ähnliche Abgaben					
2	+ Zuwendungen und allgemeine Umlagen	4.637.385	7.722.358	6.894.258	7.176.258	6.947.481
3	+ Sonstige Transfererträge					
4	+ Öffentlich-rechtliche Leistungsentgelte	2.100.050	2.822.050	3.067.550	3.172.150	3.172.150
5	+ Privatrechtliche Leistungsentgelte	327.350	345.850	360.050	375.750	390.850
6	+ Kostenerstattungen und Kostenumlagen	259.150	259.150	259.150	259.150	259.150
7	+ Sonstige ordentliche Erträge	27.700	27.700	27.700	27.700	27.700
8	+ Aktivierte Eigenleistungen					
9	+/- Bestandsveränderungen					
10	= Ordentliche Erträge	7.351.635	11.177.108	10.608.708	11.011.008	10.797.331
11	- Personalaufwendungen	26.259.400	29.190.050	30.077.400	30.216.150	30.467.450
12	- Versorgungsaufwendungen	737.150	773.450	795.400	810.650	829.150
13	- Aufwendungen für Sach- und Dienstleistungen	13.509.600	17.574.480	15.263.894	15.346.174	14.906.110
14	- Bilanzielle Abschreibungen	111.076	132.503	132.393	132.843	133.274
15	- Transferaufwendungen	731.200	4.438.093	5.068.493	5.131.800	5.120.868
16	- Sonstige ordentliche Aufwendungen	10.715.435	10.663.812	10.610.185	10.675.876	10.803.086
17	= Ordentliche Aufwendungen	52.063.861	62.772.389	61.947.766	62.313.492	62.259.937
18	= Ergebnis der laufenden Verwaltungstätigkeit (= Zeilen 10 ./ 17)	-44.712.226	-51.595.281	-51.339.058	-51.302.485	-51.462.606
19	+ Finanzerträge					
20	- Zinsen und sonstige Finanzaufwendungen					
21	= Finanzergebnis (= Zeilen 19 ./ 20)	0	0	0	0	0
22	= Ordentliches Ergebnis (Zeilen 18 und 21)	-44.712.226	-51.595.281	-51.339.058	-51.302.485	-51.462.606
23	+ Außerordentliche Erträge					
24	- Außerordentliche Aufwendungen					
25	= Außerordentliches Ergebnis (= Zeilen 23 ./ 24)	0	0	0	0	0
26	= Ergebnis - vor Berücksichtigung der internen Leistungsbeziehungen - (= Zeilen 22 und 25)	-44.712.226	-51.595.281	-51.339.058	-51.302.485	-51.462.606
27	+ Erträge aus internen Leistungsbeziehungen					
28	- Aufwendungen aus internen Leistungsbeziehungen	812.700	828.550	844.900	862.100	862.100
29	= Jahresergebnis (= Zeilen 26 + 27 - 28)	-45.524.926	-52.423.831	-52.183.958	-52.164.585	-52.324.706

Haushaltsplan - Beschluss 2008 / 2009

Stadt Essen

Stadtkämmerei

STADT
ESSEN

Teilergebnisplan - Produktbereich 1.04 (Kultur und Wissenschaft)		Ansatz 2007	Ansatz 2008	Ansatz 2009	Planung 2010	Planung 2011
1	Steuern und ähnliche Abgaben					
2	+ Zuwendungen und allgemeine Umlagen	1.940.394	2.282.037	2.463.201	2.585.934	2.726.986
3	+ Sonstige Transfererträge					
4	+ Öffentlich-rechtliche Leistungsentgelte	3.777.800	4.273.940	4.507.690	4.854.090	5.222.790
5	+ Privatrechtliche Leistungsentgelte	724.150	452.000	447.450	447.450	447.450
6	+ Kostenerstattungen und Kostenumlagen	31.350	80.550	80.750	80.750	80.750
7	+ Sonstige ordentliche Erträge	150	150	150	150	150
8	+ Aktivierte Eigenleistungen					
9	+/- Bestandsveränderungen					
10	= Ordentliche Erträge	6.473.844	7.088.677	7.499.241	7.968.374	8.478.126
11	- Personalaufwendungen	18.834.950	17.742.000	18.324.300	18.792.550	19.377.600
12	- Versorgungsaufwendungen	799.150	709.000	734.100	755.950	780.650
13	- Aufwendungen für Sach- und Dienstleistungen	5.492.611	3.386.080	3.241.466	3.141.748	3.132.098
14	- Bilanzielle Abschreibungen	1.372.773	1.218.038	1.223.843	1.429.348	1.468.761
15	- Transferaufwendungen	48.579.350	51.856.198	51.700.218	52.092.804	50.883.384
16	- Sonstige ordentliche Aufwendungen	2.355.217	2.008.411	1.982.032	1.948.093	1.981.644
17	= Ordentliche Aufwendungen	77.434.051	76.919.726	77.205.958	78.160.493	77.624.137
18	= Ergebnis der laufenden Verwaltungstätigkeit (= Zeilen 10 ./ 17)	-70.960.207	-69.831.049	-69.706.717	-70.192.119	-69.146.011
19	+ Finanzerträge					
20	- Zinsen und sonstige Finanzaufwendungen					
21	= Finanzergebnis (= Zeilen 19 ./ 20)	0	0	0	0	0
22	= Ordentliches Ergebnis (Zeilen 18 und 21)	-70.960.207	-69.831.049	-69.706.717	-70.192.119	-69.146.011
23	+ Außerordentliche Erträge					
24	- Außerordentliche Aufwendungen					
25	= Außerordentliches Ergebnis (= Zeilen 23 ./ 24)	0	0	0	0	0
26	= Ergebnis - vor Berücksichtigung der internen Leistungsbeziehungen - (= Zeilen 22 und 25)	-70.960.207	-69.831.049	-69.706.717	-70.192.119	-69.146.011
27	+ Erträge aus internen Leistungsbeziehungen					
28	- Aufwendungen aus internen Leistungsbeziehungen	5.702.050	5.816.100	5.931.650	6.049.600	6.049.600
29	= Jahresergebnis (= Zeilen 26 + 27 - 28)	-76.662.257	-75.647.149	-75.638.367	-76.241.719	-75.195.611

Haushaltsplan - Beschluss 2008 / 2009

Stadt Essen

Stadtkämmerei

STADT
ESSEN

Teilergebnisplan - Produktbereich 1.05 (Soziale Leistungen)		Ansatz 2007	Ansatz 2008	Ansatz 2009	Planung 2010	Planung 2011
1	Steuern und ähnliche Abgaben					
2	+ Zuwendungen und allgemeine Umlagen	1.885.529	670.117	657.093	647.093	455.405
3	+ Sonstige Transfererträge	2.613.050	2.674.050	2.674.050	2.674.050	2.674.050
4	+ Öffentlich-rechtliche Leistungsentgelte	480.049	460.049	460.049	460.049	460.049
5	+ Privatrechtliche Leistungsentgelte	1.433.899	1.221.899	1.201.899	1.201.899	1.201.899
6	+ Kostenerstattungen und Kostenumlagen	94.682.900	93.836.100	95.170.700	94.898.700	94.845.700
7	+ Sonstige ordentliche Erträge	188.950	188.950	188.950	188.950	188.950
8	+ Aktivierte Eigenleistungen					
9	+/- Bestandsveränderungen					
10	= Ordentliche Erträge	101.284.377	99.051.165	100.352.741	100.070.741	99.826.053
11	- Personalaufwendungen	29.397.350	31.110.560	31.966.110	32.306.710	32.601.910
12	- Versorgungsaufwendungen	6.228.950	6.748.500	6.959.400	7.102.900	7.246.600
13	- Aufwendungen für Sach- und Dienstleistungen	3.932.358	5.937.233	5.989.159	6.074.347	6.182.356
14	- Bilanzielle Abschreibungen	774.801	1.536.318	1.544.292	1.544.304	1.497.058
15	- Transferaufwendungen	165.850.750	163.630.090	163.179.277	162.543.102	161.862.717
16	- Sonstige ordentliche Aufwendungen	170.608.408	166.259.863	171.900.332	174.180.201	178.540.729
17	= Ordentliche Aufwendungen	376.792.617	375.222.563	381.538.569	383.751.564	387.931.369
18	= Ergebnis der laufenden Verwaltungstätigkeit (= Zeilen 10 ./ 17)	-275.508.240	-276.171.398	-281.185.828	-283.680.823	-288.105.316
19	+ Finanzerträge					
20	- Zinsen und sonstige Finanzaufwendungen					
21	= Finanzergebnis (= Zeilen 19 ./ 20)	0	0	0	0	0
22	= Ordentliches Ergebnis (Zeilen 18 und 21)	-275.508.240	-276.171.398	-281.185.828	-283.680.823	-288.105.316
23	+ Außerordentliche Erträge					
24	- Außerordentliche Aufwendungen					
25	= Außerordentliches Ergebnis (= Zeilen 23 ./ 24)	0	0	0	0	0
26	= Ergebnis - vor Berücksichtigung der internen Leistungsbeziehungen - (= Zeilen 22 und 25)	-275.508.240	-276.171.398	-281.185.828	-283.680.823	-288.105.316
27	+ Erträge aus internen Leistungsbeziehungen					
28	- Aufwendungen aus internen Leistungsbeziehungen	1.225.700	1.489.600	1.514.050	1.539.650	1.539.650
29	= Jahresergebnis (= Zeilen 26 + 27 - 28)	-276.733.940	-277.660.998	-282.699.878	-285.220.473	-289.644.966

Haushaltsplan - Beschluss 2008 / 2009

Stadt Essen

Stadtkämmerei

STADT
ESSEN

Teilergebnisplan - Produktbereich 1.06 (Kinder-, Jugend- und Familienhilfe)		Ansatz 2007	Ansatz 2008	Ansatz 2009	Planung 2010	Planung 2011
1	Steuern und ähnliche Abgaben					
2	+ Zuwendungen und allgemeine Umlagen	33.660.112	34.558.041	35.268.186	35.733.332	35.731.596
3	+ Sonstige Transfererträge	4.008.150	4.108.150	4.108.150	4.108.150	4.108.150
4	+ Öffentlich-rechtliche Leistungsentgelte	16.150.500	16.441.800	16.490.500	16.539.750	16.539.750
5	+ Privatrechtliche Leistungsentgelte	1.271.950	1.272.000	1.272.050	1.272.050	1.272.050
6	+ Kostenerstattungen und Kostenumlagen	3.893.650	3.968.400	3.794.950	3.794.950	3.794.950
7	+ Sonstige ordentliche Erträge	1.100	1.100	1.100	1.100	1.100
8	+ Aktivierte Eigenleistungen					
9	+/- Bestandsveränderungen					
10	= Ordentliche Erträge	58.985.462	60.349.491	60.934.936	61.449.332	61.447.596
11	- Personalaufwendungen	56.072.450	56.732.550	58.565.100	58.904.400	59.416.750
12	- Versorgungsaufwendungen	1.915.700	1.986.550	2.044.750	2.085.400	2.134.350
13	- Aufwendungen für Sach- und Dienstleistungen	6.337.500	6.331.271	6.288.808	6.294.691	6.305.534
14	- Bilanzielle Abschreibungen	1.873.302	1.702.882	1.713.197	1.741.225	1.760.183
15	- Transferaufwendungen	137.718.800	138.542.152	137.699.879	137.900.879	138.149.748
16	- Sonstige ordentliche Aufwendungen	3.357.300	3.526.284	3.474.727	3.467.053	3.473.356
17	= Ordentliche Aufwendungen	207.275.052	208.821.688	209.786.461	210.393.648	211.239.921
18	= Ergebnis der laufenden Verwaltungstätigkeit (= Zeilen 10 ./ 17)	-148.289.590	-148.472.197	-148.851.525	-148.944.316	-149.792.325
19	+ Finanzerträge					
20	- Zinsen und sonstige Finanzaufwendungen					
21	= Finanzergebnis (= Zeilen 19 ./ 20)	0	0	0	0	0
22	= Ordentliches Ergebnis (Zeilen 18 und 21)	-148.289.590	-148.472.197	-148.851.525	-148.944.316	-149.792.325
23	+ Außerordentliche Erträge					
24	- Außerordentliche Aufwendungen					
25	= Außerordentliches Ergebnis (= Zeilen 23 ./ 24)	0	0	0	0	0
26	= Ergebnis - vor Berücksichtigung der internen Leistungsbeziehungen - (= Zeilen 22 und 25)	-148.289.590	-148.472.197	-148.851.525	-148.944.316	-149.792.325
27	+ Erträge aus internen Leistungsbeziehungen					
28	- Aufwendungen aus internen Leistungsbeziehungen	1.710.750	1.804.950	1.839.250	1.873.850	1.873.850
29	= Jahresergebnis (= Zeilen 26 + 27 - 28)	-150.000.340	-150.277.147	-150.690.775	-150.818.166	-151.666.175

Haushaltsplan - Beschluss 2008 / 2009

Stadt Essen

Stadtkämmerei

STADT
ESSEN

Teilergebnisplan - Produktbereich 1.07 (Gesundheitsdienste)		Ansatz 2007	Ansatz 2008	Ansatz 2009	Planung 2010	Planung 2011
1	Steuern und ähnliche Abgaben					
2	+ Zuwendungen und allgemeine Umlagen	469	1.865	1.835	1.832	1.809
3	+ Sonstige Transfererträge					
4	+ Öffentlich-rechtliche Leistungsentgelte	466.000	466.000	466.000	466.000	466.000
5	+ Privatrechtliche Leistungsentgelte	30.700	30.700	30.700	30.700	30.700
6	+ Kostenerstattungen und Kostenumlagen	212.300	192.200	192.200	192.200	192.200
7	+ Sonstige ordentliche Erträge	40.500	40.500	40.500	40.500	40.500
8	+ Aktivierte Eigenleistungen					
9	+/- Bestandsveränderungen					
10	= Ordentliche Erträge	749.969	731.265	731.235	731.232	731.209
11	- Personalaufwendungen	7.676.800	7.777.850	7.914.000	7.876.050	7.817.450
12	- Versorgungsaufwendungen	776.450	789.500	813.000	803.850	821.700
13	- Aufwendungen für Sach- und Dienstleistungen	195.900	498.123	197.648	197.004	197.364
14	- Bilanzielle Abschreibungen	19.037	21.182	20.474	20.738	20.321
15	- Transferaufwendungen	459.050	451.304	445.365	444.693	445.505
16	- Sonstige ordentliche Aufwendungen	341.500	338.000	332.828	331.535	332.140
17	= Ordentliche Aufwendungen	9.468.737	9.875.958	9.723.315	9.673.871	9.634.479
18	= Ergebnis der laufenden Verwaltungstätigkeit (= Zeilen 10 ./ 17)	-8.718.768	-9.144.693	-8.992.080	-8.942.639	-8.903.270
19	+ Finanzerträge					
20	- Zinsen und sonstige Finanzaufwendungen					
21	= Finanzergebnis (= Zeilen 19 ./ 20)	0	0	0	0	0
22	= Ordentliches Ergebnis (Zeilen 18 und 21)	-8.718.768	-9.144.693	-8.992.080	-8.942.639	-8.903.270
23	+ Außerordentliche Erträge					
24	- Außerordentliche Aufwendungen					
25	= Außerordentliches Ergebnis (= Zeilen 23 ./ 24)	0	0	0	0	0
26	= Ergebnis - vor Berücksichtigung der internen Leistungsbeziehungen - (= Zeilen 22 und 25)	-8.718.768	-9.144.693	-8.992.080	-8.942.639	-8.903.270
27	+ Erträge aus internen Leistungsbeziehungen					
28	- Aufwendungen aus internen Leistungsbeziehungen	1.098.700	1.120.650	1.143.100	1.165.950	1.165.950
29	= Jahresergebnis (= Zeilen 26 + 27 - 28)	-9.817.468	-10.265.343	-10.135.180	-10.108.589	-10.069.220

Haushaltsplan - Beschluss 2008 / 2009

Stadt Essen

Stadtkämmerei

STADT
ESSEN

Teilergebnisplan - Produktbereich 1.08 (Sportförderung)		Ansatz 2007	Ansatz 2008	Ansatz 2009	Planung 2010	Planung 2011
1	Steuern und ähnliche Abgaben					
2	+ Zuwendungen und allgemeine Umlagen					
3	+ Sonstige Transfererträge	1.580.000	1.580.000	1.580.000	1.580.000	1.580.000
4	+ Öffentlich-rechtliche Leistungsentgelte					
5	+ Privatrechtliche Leistungsentgelte					
6	+ Kostenerstattungen und Kostenumlagen					
7	+ Sonstige ordentliche Erträge					
8	+ Aktivierte Eigenleistungen					
9	+/- Bestandsveränderungen					
10	= Ordentliche Erträge	1.580.000	1.580.000	1.580.000	1.580.000	1.580.000
11	- Personalaufwendungen					
12	- Versorgungsaufwendungen					
13	- Aufwendungen für Sach- und Dienstleistungen	1.580.000	1.549.963	1.526.247	1.520.319	1.523.092
14	- Bilanzielle Abschreibungen					
15	- Transferaufwendungen	23.686.400	23.138.873	23.101.348	23.091.969	20.686.400
16	- Sonstige ordentliche Aufwendungen					
17	= Ordentliche Aufwendungen	25.266.400	24.688.836	24.627.596	24.612.288	22.209.492
18	= Ergebnis der laufenden Verwaltungstätigkeit (= Zeilen 10 ./ 17)	-23.686.400	-23.108.836	-23.047.596	-23.032.288	-20.629.492
19	+ Finanzerträge					
20	- Zinsen und sonstige Finanzaufwendungen					
21	= Finanzergebnis (= Zeilen 19 ./ 20)	0	0	0	0	0
22	= Ordentliches Ergebnis (Zeilen 18 und 21)	-23.686.400	-23.108.836	-23.047.596	-23.032.288	-20.629.492
23	+ Außerordentliche Erträge					
24	- Außerordentliche Aufwendungen					
25	= Außerordentliches Ergebnis (= Zeilen 23 ./ 24)	0	0	0	0	0
26	= Ergebnis - vor Berücksichtigung der internen Leistungsbeziehungen - (= Zeilen 22 und 25)	-23.686.400	-23.108.836	-23.047.596	-23.032.288	-20.629.492
27	+ Erträge aus internen Leistungsbeziehungen					
28	- Aufwendungen aus internen Leistungsbeziehungen					
29	= Jahresergebnis (= Zeilen 26 + 27 - 28)	-23.686.400	-23.108.836	-23.047.596	-23.032.288	-20.629.492

Haushaltsplan - Beschluss 2008 / 2009

Stadt Essen

Stadtkämmerei

STADT
ESSEN

Teilergebnisplan - Produktbereich 1.09 (Räumliche Planungs-/Entwicklungsmaßnahmen, Geoinfo)		Ansatz 2007	Ansatz 2008	Ansatz 2009	Planung 2010	Planung 2011
1	Steuern und ähnliche Abgaben					
2	+ Zuwendungen und allgemeine Umlagen	36.081.408	33.403.600	17.913.118	9.653.793	8.241.774
3	+ Sonstige Transfererträge					
4	+ Öffentlich-rechtliche Leistungsentgelte	1.273.000	1.524.000	1.524.000	1.524.000	1.524.000
5	+ Privatrechtliche Leistungsentgelte	325.300	330.300	330.300	330.300	330.300
6	+ Kostenerstattungen und Kostenumlagen	21.100	35.100	35.100	21.100	21.100
7	+ Sonstige ordentliche Erträge	93.000	328.000	457.000	332.000	340.000
8	+ Aktivierte Eigenleistungen	30.000	30.000	30.000	30.000	30.000
9	+/- Bestandsveränderungen					
10	= Ordentliche Erträge	37.823.808	35.651.000	20.289.518	11.891.193	10.487.174
11	- Personalaufwendungen	15.622.850	16.410.650	16.719.550	16.703.550	16.904.700
12	- Versorgungsaufwendungen	2.064.400	2.196.300	2.242.300	2.290.150	2.335.250
13	- Aufwendungen für Sach- und Dienstleistungen	19.377.042	15.734.698	8.571.378	7.031.525	7.219.910
14	- Bilanzielle Abschreibungen	41.007	59.294	74.732	163.352	268.370
15	- Transferaufwendungen	22.454.022	27.307.957	13.029.268	4.944.492	3.373.939
16	- Sonstige ordentliche Aufwendungen	495.343	1.072.335	688.924	677.713	679.234
17	= Ordentliche Aufwendungen	60.054.664	62.781.233	41.326.152	31.810.782	30.781.403
18	= Ergebnis der laufenden Verwaltungstätigkeit (= Zeilen 10 ./ 17)	-22.230.856	-27.130.233	-21.036.635	-19.919.589	-20.294.229
19	+ Finanzerträge	8.900	8.900	8.900	8.900	8.900
20	- Zinsen und sonstige Finanzaufwendungen	850	850	850	850	850
21	= Finanzergebnis (= Zeilen 19 ./ 20)	8.050	8.050	8.050	8.050	8.050
22	= Ordentliches Ergebnis (Zeilen 18 und 21)	-22.222.806	-27.122.183	-21.028.585	-19.911.539	-20.286.179
23	+ Außerordentliche Erträge					
24	- Außerordentliche Aufwendungen					
25	= Außerordentliches Ergebnis (= Zeilen 23 ./ 24)	0	0	0	0	0
26	= Ergebnis - vor Berücksichtigung der internen Leistungsbeziehungen - (= Zeilen 22 und 25)	-22.222.806	-27.122.183	-21.028.585	-19.911.539	-20.286.179
27	+ Erträge aus internen Leistungsbeziehungen	50.000	90.000	58.000	70.000	70.000
28	- Aufwendungen aus internen Leistungsbeziehungen	1.127.950	1.150.461	1.173.470	1.196.987	1.196.987
29	= Jahresergebnis (= Zeilen 26 + 27 - 28)	-23.300.756	-28.182.644	-22.144.055	-21.038.526	-21.413.166

Haushaltsplan - Beschluss 2008 / 2009

Stadt Essen

Stadtkämmerei

STADT
ESSEN

Teilergebnisplan - Produktbereich 1.10 (Bauen und Wohnen)		Ansatz 2007	Ansatz 2008	Ansatz 2009	Planung 2010	Planung 2011
1	Steuern und ähnliche Abgaben					
2	+ Zuwendungen und allgemeine Umlagen	460.803	360.864	360.881	360.899	360.917
3	+ Sonstige Transfererträge					
4	+ Öffentlich-rechtliche Leistungsentgelte	4.691.150	4.691.150	4.691.150	4.691.150	4.691.150
5	+ Privatrechtliche Leistungsentgelte	17.900	17.900	17.900	17.900	17.900
6	+ Kostenerstattungen und Kostenumlagen	45.500	42.600	39.500	38.500	38.500
7	+ Sonstige ordentliche Erträge	155.050	155.050	155.050	155.050	155.050
8	+ Aktivierte Eigenleistungen					
9	+/- Bestandsveränderungen					
10	= Ordentliche Erträge	5.370.403	5.267.564	5.264.481	5.263.499	5.263.517
11	- Personalaufwendungen	9.023.700	9.186.350	9.445.500	9.526.300	9.709.950
12	- Versorgungsaufwendungen	1.665.050	1.715.600	1.765.800	1.800.500	1.840.700
13	- Aufwendungen für Sach- und Dienstleistungen	558.325	444.515	436.718	434.615	435.404
14	- Bilanzielle Abschreibungen	5.289	7.464	6.328	7.231	8.133
15	- Transferaufwendungen	742.400	532.088	523.947	521.912	522.864
16	- Sonstige ordentliche Aufwendungen	831.560	837.282	820.776	823.212	828.067
17	= Ordentliche Aufwendungen	12.826.324	12.723.299	12.999.069	13.113.770	13.345.118
18	= Ergebnis der laufenden Verwaltungstätigkeit (= Zeilen 10 ./ 17)	-7.455.921	-7.455.736	-7.734.588	-7.850.271	-8.081.601
19	+ Finanzerträge	68.550	65.300	59.900	59.900	59.900
20	- Zinsen und sonstige Finanzaufwendungen					
21	= Finanzergebnis (= Zeilen 19 ./ 20)	68.550	65.300	59.900	59.900	59.900
22	= Ordentliches Ergebnis (Zeilen 18 und 21)	-7.387.371	-7.390.436	-7.674.688	-7.790.371	-8.021.701
23	+ Außerordentliche Erträge					
24	- Außerordentliche Aufwendungen					
25	= Außerordentliches Ergebnis (= Zeilen 23 ./ 24)	0	0	0	0	0
26	= Ergebnis - vor Berücksichtigung der internen Leistungsbeziehungen - (= Zeilen 22 und 25)	-7.387.371	-7.390.436	-7.674.688	-7.790.371	-8.021.701
27	+ Erträge aus internen Leistungsbeziehungen	194.750	196.700	198.650	200.650	200.650
28	- Aufwendungen aus internen Leistungsbeziehungen	868.922	886.880	905.079	923.213	923.213
29	= Jahresergebnis (= Zeilen 26 + 27 - 28)	-8.061.543	-8.080.616	-8.381.117	-8.512.934	-8.744.264

Haushaltsplan - Beschluss 2008 / 2009

Stadt Essen

Stadtkämmerei

STADT
ESSEN

Teilergebnisplan - Produktbereich 1.11 (Ver- und Entsorgung)		Ansatz 2007	Ansatz 2008	Ansatz 2009	Planung 2010	Planung 2011
1	Steuern und ähnliche Abgaben					
2	+ Zuwendungen und allgemeine Umlagen	91.445	91.445			
3	+ Sonstige Transfererträge					
4	+ Öffentlich-rechtliche Leistungsentgelte	163.856.485	165.322.151	173.015.158	185.580.650	199.780.850
5	+ Privatrechtliche Leistungsentgelte	9.476.600	11.448.500	11.448.500	11.448.500	11.448.500
6	+ Kostenerstattungen und Kostenumlagen					
7	+ Sonstige ordentliche Erträge	150				
8	+ Aktivierte Eigenleistungen					
9	+/- Bestandsveränderungen					
10	= Ordentliche Erträge	173.424.680	176.862.096	184.463.658	197.029.150	211.229.350
11	- Personalaufwendungen	234.950	337.800	342.900	345.450	348.550
12	- Versorgungsaufwendungen	50.100	500.700	502.050	502.850	504.650
13	- Aufwendungen für Sach- und Dienstleistungen	177.514.200	179.965.426	191.118.166	204.106.710	219.155.835
14	- Bilanzielle Abschreibungen	2.561.467	640.367	640.367	640.367	640.367
15	- Transferaufwendungen					
16	- Sonstige ordentliche Aufwendungen	1.099.500	1.173.616	1.178.663	1.190.991	1.206.263
17	= Ordentliche Aufwendungen	181.460.217	182.617.909	193.782.145	206.786.368	221.855.666
18	= Ergebnis der laufenden Verwaltungstätigkeit (= Zeilen 10 ./ 17)	-8.035.537	-5.755.813	-9.318.487	-9.757.218	-10.626.316
19	+ Finanzerträge					
20	- Zinsen und sonstige Finanzaufwendungen					
21	= Finanzergebnis (= Zeilen 19 ./ 20)	0	0	0	0	0
22	= Ordentliches Ergebnis (Zeilen 18 und 21)	-8.035.537	-5.755.813	-9.318.487	-9.757.218	-10.626.316
23	+ Außerordentliche Erträge					
24	- Außerordentliche Aufwendungen					
25	= Außerordentliches Ergebnis (= Zeilen 23 ./ 24)	0	0	0	0	0
26	= Ergebnis - vor Berücksichtigung der internen Leistungsbeziehungen - (= Zeilen 22 und 25)	-8.035.537	-5.755.813	-9.318.487	-9.757.218	-10.626.316
27	+ Erträge aus internen Leistungsbeziehungen	12.847.950	14.467.400	14.794.400	15.484.800	16.277.350
28	- Aufwendungen aus internen Leistungsbeziehungen	4.180.700	4.086.675	4.180.425	4.323.700	4.444.900
29	= Jahresergebnis (= Zeilen 26 + 27 - 28)	631.713	4.624.912	1.295.488	1.403.882	1.206.134

Haushaltsplan - Beschluss 2008 / 2009

Stadt Essen

Stadtkämmerei

STADT
ESSEN

Teilergebnisplan - Produktbereich 1.12 (Verkehrsflächen und -anlagen, ÖPNV)		Ansatz 2007	Ansatz 2008	Ansatz 2009	Planung 2010	Planung 2011
1	Steuern und ähnliche Abgaben					
2	+ Zuwendungen und allgemeine Umlagen	17.834.805	18.686.448	18.659.656	19.258.031	19.005.100
3	+ Sonstige Transfererträge					
4	+ Öffentlich-rechtliche Leistungsentgelte	18.334.151	20.479.339	21.162.428	21.827.630	22.552.577
5	+ Privatrechtliche Leistungsentgelte	1.126.750	1.126.050	1.132.450	1.132.450	1.132.450
6	+ Kostenerstattungen und Kostenumlagen	362.250	362.750	363.250	363.250	363.250
7	+ Sonstige ordentliche Erträge	9.300	46.997	48.397	49.752	51.352
8	+ Aktivierte Eigenleistungen	2.865.969	2.896.054	2.904.907	2.717.524	2.717.524
9	+/- Bestandsveränderungen					
10	= Ordentliche Erträge	40.533.225	43.597.638	44.271.089	45.348.637	45.822.253
11	- Personalaufwendungen	19.698.500	20.644.550	21.142.200	21.268.450	21.407.900
12	- Versorgungsaufwendungen	1.360.300	1.515.550	1.536.800	1.551.400	1.585.850
13	- Aufwendungen für Sach- und Dienstleistungen	38.220.680	36.145.820	39.241.801	38.498.497	38.385.213
14	- Bilanzielle Abschreibungen	40.951.501	38.840.043	38.233.635	38.066.114	38.098.616
15	- Transferaufwendungen	4.137.167	4.030.332	3.922.793	3.902.921	3.908.474
16	- Sonstige ordentliche Aufwendungen	1.095.034	1.274.249	1.237.983	1.234.732	1.238.550
17	= Ordentliche Aufwendungen	105.463.182	102.450.545	105.315.213	104.522.115	104.624.603
18	= Ergebnis der laufenden Verwaltungstätigkeit (= Zeilen 10 ./ 17)	-64.929.957	-58.852.908	-61.044.124	-59.173.478	-58.802.350
19	+ Finanzerträge	4.895.140	4.895.140	4.895.140	4.895.140	4.895.140
20	- Zinsen und sonstige Finanzaufwendungen					
21	= Finanzergebnis (= Zeilen 19 ./ 20)	4.895.140	4.895.140	4.895.140	4.895.140	4.895.140
22	= Ordentliches Ergebnis (Zeilen 18 und 21)	-60.034.817	-53.957.768	-56.148.984	-54.278.338	-53.907.210
23	+ Außerordentliche Erträge					
24	- Außerordentliche Aufwendungen					
25	= Außerordentliches Ergebnis (= Zeilen 23 ./ 24)	0	0	0	0	0
26	= Ergebnis - vor Berücksichtigung der internen Leistungsbeziehungen - (= Zeilen 22 und 25)	-60.034.817	-53.957.768	-56.148.984	-54.278.338	-53.907.210
27	+ Erträge aus internen Leistungsbeziehungen	4.580.850	5.172.750	5.387.950	5.613.650	5.843.050
28	- Aufwendungen aus internen Leistungsbeziehungen	18.902.650	21.060.825	21.655.425	22.625.750	23.694.250
29	= Jahresergebnis (= Zeilen 26 + 27 - 28)	-74.356.617	-69.845.843	-72.416.459	-71.290.438	-71.758.410

Haushaltsplan - Beschluss 2008 / 2009

Stadt Essen

Stadtkämmerei

STADT
ESSEN

Teilergebnisplan - Produktbereich 1.13 (Natur- und Landschaftspflege)		Ansatz 2007	Ansatz 2008	Ansatz 2009	Planung 2010	Planung 2011
1	Steuern und ähnliche Abgaben					
2	+ Zuwendungen und allgemeine Umlagen					
3	+ Sonstige Transfererträge					
4	+ Öffentlich-rechtliche Leistungsentgelte					
5	+ Privatrechtliche Leistungsentgelte					
6	+ Kostenerstattungen und Kostenumlagen					
7	+ Sonstige ordentliche Erträge					
8	+ Aktivierte Eigenleistungen					
9	+/- Bestandsveränderungen					
10	= Ordentliche Erträge	0	0	0	0	0
11	- Personalaufwendungen					
12	- Versorgungsaufwendungen					
13	- Aufwendungen für Sach- und Dienstleistungen					
14	- Bilanzielle Abschreibungen					
15	- Transferaufwendungen	22.906.500	23.606.500	23.506.500	23.506.500	23.506.500
16	- Sonstige ordentliche Aufwendungen					
17	= Ordentliche Aufwendungen	22.906.500	23.606.500	23.506.500	23.506.500	23.506.500
18	= Ergebnis der laufenden Verwaltungstätigkeit (= Zeilen 10 ./ 17)	-22.906.500	-23.606.500	-23.506.500	-23.506.500	-23.506.500
19	+ Finanzerträge					
20	- Zinsen und sonstige Finanzaufwendungen					
21	= Finanzergebnis (= Zeilen 19 ./ 20)	0	0	0	0	0
22	= Ordentliches Ergebnis (Zeilen 18 und 21)	-22.906.500	-23.606.500	-23.506.500	-23.506.500	-23.506.500
23	+ Außerordentliche Erträge					
24	- Außerordentliche Aufwendungen					
25	= Außerordentliches Ergebnis (= Zeilen 23 ./ 24)	0	0	0	0	0
26	= Ergebnis - vor Berücksichtigung der internen Leistungsbeziehungen - (= Zeilen 22 und 25)	-22.906.500	-23.606.500	-23.506.500	-23.506.500	-23.506.500
27	+ Erträge aus internen Leistungsbeziehungen					
28	- Aufwendungen aus internen Leistungsbeziehungen					
29	= Jahresergebnis (= Zeilen 26 + 27 - 28)	-22.906.500	-23.606.500	-23.506.500	-23.506.500	-23.506.500

Haushaltsplan - Beschluss 2008 / 2009

Stadt Essen

Stadtkämmerei

STADT
ESSEN

Teilergebnisplan - Produktbereich 1.14 (Umweltschutz)		Ansatz 2007	Ansatz 2008	Ansatz 2009	Planung 2010	Planung 2011
1	Steuern und ähnliche Abgaben					
2	+ Zuwendungen und allgemeine Umlagen	423.516	1.358.484	1.224.516	1.190.668	1.182.290
3	+ Sonstige Transfererträge					
4	+ Öffentlich-rechtliche Leistungsentgelte	38.500	38.500	38.500	63.500	63.500
5	+ Privatrechtliche Leistungsentgelte	54.550	54.650	54.650	54.650	54.650
6	+ Kostenerstattungen und Kostenumlagen	122.900	123.400	123.400	123.400	123.400
7	+ Sonstige ordentliche Erträge					
8	+ Aktivierte Eigenleistungen					
9	+/- Bestandsveränderungen					
10	= Ordentliche Erträge	639.466	1.575.034	1.441.066	1.432.218	1.423.840
11	- Personalaufwendungen	3.111.650	3.627.250	3.750.300	3.759.000	3.790.250
12	- Versorgungsaufwendungen	388.250	497.000	509.800	518.700	529.450
13	- Aufwendungen für Sach- und Dienstleistungen	1.487.340	2.444.324	2.329.819	2.287.450	2.291.613
14	- Bilanzielle Abschreibungen	146.036	146.255	139.443	125.705	111.887
15	- Transferaufwendungen	134.525	485.895	480.198	479.495	480.369
16	- Sonstige ordentliche Aufwendungen	79.100	89.989	85.986	85.702	85.852
17	= Ordentliche Aufwendungen	5.346.901	7.290.714	7.295.546	7.256.051	7.289.421
18	= Ergebnis der laufenden Verwaltungstätigkeit (= Zeilen 10 ./ 17)	-4.707.435	-5.715.680	-5.854.480	-5.823.833	-5.865.581
19	+ Finanzerträge					
20	- Zinsen und sonstige Finanzaufwendungen	4.900	1.000	1.000	1.000	1.000
21	= Finanzergebnis (= Zeilen 19 ./ 20)	-4.900	-1.000	-1.000	-1.000	-1.000
22	= Ordentliches Ergebnis (Zeilen 18 und 21)	-4.712.335	-5.716.680	-5.855.480	-5.824.833	-5.866.581
23	+ Außerordentliche Erträge					
24	- Außerordentliche Aufwendungen					
25	= Außerordentliches Ergebnis (= Zeilen 23 ./ 24)	0	0	0	0	0
26	= Ergebnis - vor Berücksichtigung der internen Leistungsbeziehungen - (= Zeilen 22 und 25)	-4.712.335	-5.716.680	-5.855.480	-5.824.833	-5.866.581
27	+ Erträge aus internen Leistungsbeziehungen					
28	- Aufwendungen aus internen Leistungsbeziehungen	467.150	476.550	486.050	495.800	495.800
29	= Jahresergebnis (= Zeilen 26 + 27 - 28)	-5.179.485	-6.193.230	-6.341.530	-6.320.633	-6.362.381

Haushaltsplan - Beschluss 2008 / 2009

Stadt Essen

Stadtkämmerei

STADT
ESSEN

Teilergebnisplan - Produktbereich 1.15 (Wirtschaft und Tourismus)		Ansatz 2007	Ansatz 2008	Ansatz 2009	Planung 2010	Planung 2011
1	Steuern und ähnliche Abgaben					
2	+ Zuwendungen und allgemeine Umlagen					
3	+ Sonstige Transfererträge					
4	+ Öffentlich-rechtliche Leistungsentgelte					
5	+ Privatrechtliche Leistungsentgelte	461.000	466.000	471.000	476.000	476.000
6	+ Kostenerstattungen und Kostenumlagen					
7	+ Sonstige ordentliche Erträge					
8	+ Aktivierte Eigenleistungen					
9	+/- Bestandsveränderungen					
10	= Ordentliche Erträge	461.000	466.000	471.000	476.000	476.000
11	- Personalaufwendungen					
12	- Versorgungsaufwendungen					
13	- Aufwendungen für Sach- und Dienstleistungen	900.000	927.035	958.493	1.002.497	1.004.325
14	- Bilanzielle Abschreibungen					
15	- Transferaufwendungen	6.972.950	12.176.850	19.726.850	17.377.850	17.673.850
16	- Sonstige ordentliche Aufwendungen	210.450	206.449	203.290	202.501	202.870
17	= Ordentliche Aufwendungen	8.083.400	13.310.334	20.888.633	18.582.848	18.881.045
18	= Ergebnis der laufenden Verwaltungstätigkeit (= Zeilen 10 ./ 17)	-7.622.400	-12.844.334	-20.417.633	-18.106.848	-18.405.045
19	+ Finanzerträge					
20	- Zinsen und sonstige Finanzaufwendungen					
21	= Finanzergebnis (= Zeilen 19 ./ 20)	0	0	0	0	0
22	= Ordentliches Ergebnis (Zeilen 18 und 21)	-7.622.400	-12.844.334	-20.417.633	-18.106.848	-18.405.045
23	+ Außerordentliche Erträge					
24	- Außerordentliche Aufwendungen					
25	= Außerordentliches Ergebnis (= Zeilen 23 ./ 24)	0	0	0	0	0
26	= Ergebnis - vor Berücksichtigung der internen Leistungsbeziehungen - (= Zeilen 22 und 25)	-7.622.400	-12.844.334	-20.417.633	-18.106.848	-18.405.045
27	+ Erträge aus internen Leistungsbeziehungen					
28	- Aufwendungen aus internen Leistungsbeziehungen					
29	= Jahresergebnis (= Zeilen 26 + 27 - 28)	-7.622.400	-12.844.334	-20.417.633	-18.106.848	-18.405.045

Haushaltsplan - Beschluss 2008 / 2009

Stadt Essen

Stadtkämmerei

STADT
ESSEN

Teilergebnisplan - Produktbereich 1.16 (Allgemeine Finanzwirtschaft)		Ansatz 2007	Ansatz 2008	Ansatz 2009	Planung 2010	Planung 2011
1	Steuern und ähnliche Abgaben	779.005.050	734.317.056	766.333.000	805.838.000	846.038.000
2	+ Zuwendungen und allgemeine Umlagen	268.611.870	291.073.134	337.719.064	317.503.000	324.693.000
3	+ Sonstige Transfererträge	6.450				
4	+ Öffentlich-rechtliche Leistungsentgelte					
5	+ Privatrechtliche Leistungsentgelte					
6	+ Kostenerstattungen und Kostenumlagen					
7	+ Sonstige ordentliche Erträge	56.534.800	56.329.800	56.276.800	56.223.800	56.160.800
8	+ Aktivierte Eigenleistungen					
9	+/- Bestandsveränderungen					
10	= Ordentliche Erträge	1.104.158.170	1.081.719.990	1.160.328.864	1.179.564.800	1.226.891.800
11	- Personalaufwendungen					
12	- Versorgungsaufwendungen					
13	- Aufwendungen für Sach- und Dienstleistungen					
14	- Bilanzielle Abschreibungen					
15	- Transferaufwendungen	203.684.250	195.058.812	208.469.116	217.663.327	227.741.141
16	- Sonstige ordentliche Aufwendungen	15.894.300	17.666.838	18.413.221	17.223.170	17.223.454
17	= Ordentliche Aufwendungen	219.578.550	212.725.651	226.882.338	234.886.496	244.964.595
18	= Ergebnis der laufenden Verwaltungstätigkeit (= Zeilen 10 ./ 17)	884.579.620	868.994.339	933.446.526	944.678.304	981.927.205
19	+ Finanzerträge	7.188.680	7.072.530	6.950.830	6.826.230	6.698.480
20	- Zinsen und sonstige Finanzaufwendungen	123.920.200	131.572.000	144.808.000	164.499.000	173.157.000
21	= Finanzergebnis (= Zeilen 19 ./ 20)	-116.731.520	-124.499.470	-137.857.170	-157.672.770	-166.458.520
22	= Ordentliches Ergebnis (Zeilen 18 und 21)	767.848.100	744.494.869	795.589.356	787.005.534	815.468.685
23	+ Außerordentliche Erträge					
24	- Außerordentliche Aufwendungen					
25	= Außerordentliches Ergebnis (= Zeilen 23 ./ 24)	0	0	0	0	0
26	= Ergebnis - vor Berücksichtigung der internen Leistungsbeziehungen - (= Zeilen 22 und 25)	767.848.100	744.494.869	795.589.356	787.005.534	815.468.685
27	+ Erträge aus internen Leistungsbeziehungen					
28	- Aufwendungen aus internen Leistungsbeziehungen					
29	= Jahresergebnis (= Zeilen 26 + 27 - 28)	767.848.100	744.494.869	795.589.356	787.005.534	815.468.685

Haushaltsplan - Beschluss 2008 / 2009

Stadt Essen

Stadtkämmerei

STADT
ESSEN

Teilergebnisplan - Produktbereich 1.17 (Stiftungen)		Ansatz 2007	Ansatz 2008	Ansatz 2009	Planung 2010	Planung 2011
1	Steuern und ähnliche Abgaben					
2	+ Zuwendungen und allgemeine Umlagen					
3	+ Sonstige Transfererträge					
4	+ Öffentlich-rechtliche Leistungsentgelte					
5	+ Privatrechtliche Leistungsentgelte					
6	+ Kostenerstattungen und Kostenumlagen					
7	+ Sonstige ordentliche Erträge					
8	+ Aktivierte Eigenleistungen					
9	+/- Bestandsveränderungen					
10	= Ordentliche Erträge	0	0	0	0	0
11	- Personalaufwendungen					
12	- Versorgungsaufwendungen					
13	- Aufwendungen für Sach- und Dienstleistungen					
14	- Bilanzielle Abschreibungen	4.546	4.546	4.546	4.546	4.546
15	- Transferaufwendungen					
16	- Sonstige ordentliche Aufwendungen					
17	= Ordentliche Aufwendungen	4.546	4.546	4.546	4.546	4.546
18	= Ergebnis der laufenden Verwaltungstätigkeit (= Zeilen 10 ./ 17)	-4.546	-4.546	-4.546	-4.546	-4.546
19	+ Finanzerträge					
20	- Zinsen und sonstige Finanzaufwendungen					
21	= Finanzergebnis (= Zeilen 19 ./ 20)	0	0	0	0	0
22	= Ordentliches Ergebnis (Zeilen 18 und 21)	-4.546	-4.546	-4.546	-4.546	-4.546
23	+ Außerordentliche Erträge	2.550.000	2.720.650	2.766.800	2.799.600	2.776.400
24	- Außerordentliche Aufwendungen	2.550.000	2.720.650	2.766.800	2.799.600	2.776.400
25	= Außerordentliches Ergebnis (= Zeilen 23 ./ 24)	0	0	0	0	0
26	= Ergebnis - vor Berücksichtigung der internen Leistungsbeziehungen - (= Zeilen 22 und 25)	-4.546	-4.546	-4.546	-4.546	-4.546
27	+ Erträge aus internen Leistungsbeziehungen					
28	- Aufwendungen aus internen Leistungsbeziehungen					
29	= Jahresergebnis (= Zeilen 26 + 27 - 28)	-4.546	-4.546	-4.546	-4.546	-4.546

Haushaltsplan - Beschluss 2008 / 2009

Stadt Essen

Stadtkämmerei

**STADT
ESSEN****Darstellung der Produktbereiche mit den Plandaten 2008**

Nr.	Produktbereich	Ertrag	Aufwand	Saldo	Einzahlung	Auszahlung	Saldo
		aus Investitionstätigkeit					
1.01	Innere Verwaltung	71.239.304	274.423.714	-203.184.409	5.469.200	28.339.374	-22.870.174
1.02	Sicherheit und Ordnung	47.581.186	118.491.631	-70.910.445	702.850	5.726.420	-5.023.570
1.03	Schulträgeraufgaben	11.177.108	63.600.939	-52.423.831	1.504.850	8.181.850	-6.677.000
1.04	Kultur und Wissenschaft	7.088.677	82.735.826	-75.647.149	18.162.000	20.192.426	-2.030.426
1.05	Soziale Leistungen	99.051.165	376.712.163	-277.660.998	1.988.600	2.167.400	-178.800
1.06	Kinder-, Jugend- und Familienhilfe	60.349.491	210.626.638	-150.277.147	1.000.000	1.909.360	-909.360
1.07	Gesundheitsdienste	731.265	10.996.608	-10.265.343	0	8.050	-8.050
1.08	Sportförderung	1.580.000	24.688.836	-23.108.836	0	5.056.000	-5.056.000
1.09	Räumliche Planungs-/ Entwicklungsm., Geoinfo	35.749.900	63.932.544	-28.182.644	29.650.900	12.712.000	16.938.900
1.10	Bauen und Wohnen	5.529.564	13.610.179	-8.080.616	51.350	21.750	29.600
1.11	Ver- und Entsorgung	191.329.496	186.704.584	4.624.912	0	0	0
1.12	Verkehrsflächen und -anlagen, ÖPNV	53.665.528	123.511.370	-69.845.843	28.888.000	43.521.728	-14.633.728
1.13	Natur- und Landschaftspflege	0	23.606.500	-23.606.500	0	9.570.500	-9.570.500
1.14	Umweltschutz	1.575.034	7.768.264	-6.193.230	26.800	122.050	-95.250
1.15	Wirtschaft und Tourismus	466.000	13.310.334	-12.844.334	21.271.550	36.227.550	-14.956.000
1.16	Allgemeine Finanzwirtschaft	1.088.792.520	344.297.651	744.494.869	16.172.170	0	16.172.170
1.17	Stiftungen	2.720.650	2.725.196	-4.546	0	0	0
99	Defizit	1.678.626.889	1.941.742.978	-263.116.089	124.888.270	173.756.458	-48.868.188

Haushaltsplan - Beschluss 2008 / 2009

Stadt Essen

Stadtkämmerei

**STADT
ESSEN****Darstellung der Produktbereiche mit den Plandaten 2009**

Nr.	Produktbereich	Ertrag	Aufwand	Saldo	Einzahlung	Auszahlung	Saldo
		aus Investitionstätigkeit					
1.01	Innere Verwaltung	70.755.002	271.884.113	-201.129.111	0	16.639.800	-16.639.800
1.02	Sicherheit und Ordnung	48.578.443	121.873.585	-73.295.142	702.850	3.618.650	-2.915.800
1.03	Schulträgeraufgaben	10.608.708	62.792.666	-52.183.958	0	8.273.700	-8.273.700
1.04	Kultur und Wissenschaft	7.499.241	83.137.608	-75.638.367	19.667.000	23.288.865	-3.621.865
1.05	Soziale Leistungen	100.352.741	383.052.619	-282.699.878	1.988.600	2.167.400	-178.800
1.06	Kinder-, Jugend- und Familienhilfe	60.934.936	211.625.711	-150.690.775	1.500.000	1.907.120	-407.120
1.07	Gesundheitsdienste	731.235	10.866.415	-10.135.180	0	8.200	-8.200
1.08	Sportförderung	1.580.000	24.627.596	-23.047.596	0	7.609.300	-7.609.300
1.09	Räumliche Planungs-/ Entwicklungsm., Geoinfo	20.356.418	42.500.472	-22.144.055	25.186.900	21.252.650	3.934.250
1.10	Bauen und Wohnen	5.523.031	13.904.148	-8.381.117	50.900	18.050	32.850
1.11	Ver- und Entsorgung	199.258.058	197.962.570	1.295.488	0	0	0
1.12	Verkehrsflächen und -anlagen, ÖPNV	54.554.179	126.970.638	-72.416.459	28.596.000	47.217.529	-18.621.529
1.13	Natur- und Landschaftspflege	0	23.506.500	-23.506.500	0	5.005.500	-5.005.500
1.14	Umweltschutz	1.441.066	7.782.596	-6.341.530	2.800	94.100	-91.300
1.15	Wirtschaft und Tourismus	471.000	20.888.633	-20.417.633	9.714.550	9.876.550	-162.000
1.16	Allgemeine Finanzwirtschaft	1.167.279.694	371.690.338	795.589.356	14.823.550	0	14.823.550
1.17	Stiftungen	2.766.800	2.771.346	-4.546	0	0	0
99	Defizit	1.752.690.551	1.977.837.554	-225.147.003	102.233.150	146.977.414	-44.744.264

Haushaltsplan - Beschluss 2008 / 2009

Stadt Essen

Stadtkämmerei

STADT
ESSEN

Darstellung der internen Leistungsverrechnungen mit den Plandaten 2008

Nr.	Produktbereich	Ertrag	Aufwand	Saldo
		in €		
1.01	Innere Verwaltung	33.767.300	9.369.000	24.398.300
1.02	Sicherheit und Ordnung	302.700	5.906.609	-5.603.909
1.03	Schulträgeraufgaben	0	828.550	-828.550
1.04	Kultur und Wissenschaft	0	5.816.100	-5.816.100
1.05	Soziale Leistungen	0	1.489.600	-1.489.600
1.06	Kinder-, Jugend- und Familienhilfe	0	1.804.950	-1.804.950
1.07	Gesundheitsdienste	0	1.120.650	-1.120.650
1.08	Sportförderung	0	0	0
1.09	Räumliche Planungs-/ Entwicklungsm., Geoinfo	90.000	1.150.461	-1.060.461
1.10	Bauen und Wohnen	196.700	886.880	-690.180
1.11	Ver- und Entsorgung	14.467.400	4.086.675	10.380.725
1.12	Verkehrsflächen und -anlagen, ÖPNV	5.172.750	21.060.825	-15.888.075
1.13	Natur- und Landschaftspflege	0	0	0
1.14	Umweltschutz	0	476.550	-476.550
1.15	Wirtschaft und Tourismus	0	0	0
1.16	Allgemeine Finanzwirtschaft	0	0	0
1.17	Stiftungen	0	0	0
1.99	Summe	53.996.850	53.996.850	0

Haushaltsplan - Beschluss 2008 / 2009

Stadt Essen

Stadtkämmerei

**STADT
ESSEN****Darstellung der internen Leistungsverrechnungen mit den Plandaten 2009**

Nr.	Produktbereich	Ertrag	Aufwand	Saldo
		in €		
1.01	Innere Verwaltung	34.517.050	9.566.050	24.951.000
1.02	Sicherheit und Ordnung	308.750	6.025.351	-5.716.601
1.03	Schulträgeraufgaben	0	844.900	-844.900
1.04	Kultur und Wissenschaft	0	5.931.650	-5.931.650
1.05	Soziale Leistungen	0	1.514.050	-1.514.050
1.06	Kinder-, Jugend- und Familienhilfe	0	1.839.250	-1.839.250
1.07	Gesundheitsdienste	0	1.143.100	-1.143.100
1.08	Sportförderung	0	0	0
1.09	Räumliche Planungs-/ Entwicklungsm., Geoinfo	58.000	1.173.470	-1.115.470
1.10	Bauen und Wohnen	198.650	905.079	-706.429
1.11	Ver- und Entsorgung	14.794.400	4.180.425	10.613.975
1.12	Verkehrsflächen und -anlagen, ÖPNV	5.387.950	21.655.425	-16.267.475
1.13	Natur- und Landschaftspflege	0	0	0
1.14	Umweltschutz	0	486.050	-486.050
1.15	Wirtschaft und Tourismus	0	0	0
1.16	Allgemeine Finanzwirtschaft	0	0	0
1.17	Stiftungen	0	0	0
1.99	Summe	55.264.800	55.264.800	0

Produktbereich 1.01 - Innere Verwaltung -

Haushaltsplan - Beschluss 2008 / 2009

Stadt Essen

Stadtkämmerei

**STADT
ESSEN****Darstellung der Teilpläne des Produktbereiches 1.01 (Innere Verwaltung) mit den Plandaten 2008**

Zust. GB	Produkt- gruppen-Nr.	Bezeichnung	Ertrag	Aufwand	Saldo	Einzahlung	Auszahlung	Saldo
			aus Investitionstätigkeit					
1 A	1.01.01.01	Politische Gremien	422.447	10.399.730	-9.977.283	0	133.934	-133.934
5	1.01.01.02	Interkulturelle Arbeit	74.110	2.686.456	-2.612.346	0	7.000	-7.000
5	1.01.01.03	Hauptstelle RAA	571.600	585.169	-13.569	0	3.050	-3.050
1 A	1.01.02.01	Verwaltungsführung GB 1 A	1.805	2.912.397	-2.910.592	0	0	0
1 B	1.01.02.02	Verwaltungsführung GB 1 B	2.339	639.085	-636.746	0	0	0
2	1.01.02.03	Verwaltungsführung GB 2	60.098	995.049	-934.951	0	0	0
4	1.01.02.04	Verwaltungsführung GB 4	22.199	1.128.657	-1.106.458	0	0	0
5	1.01.02.05	Verwaltungsführung GB 5	5.967	864.797	-858.830	0	18.000	-18.000
6 A	1.01.02.06	Verwaltungsführung GB 6 A	0	620.662	-620.662	0	0	0
6 B	1.01.02.07	Verwaltungsführung GB 6 B	65.129	744.743	-679.614	0	3.500	-3.500
1 A	1.01.02.08	Strategische Stadtentwicklung	1.905.660	4.000.750	-2.095.090	0	0	0
1 A	1.01.03.01	Gleichstellung von Frau und Mann	0	339.161	-339.161	0	960	-960
1 B	1.01.04.01	Beschäftigtenvertretung	225.011	1.403.725	-1.178.714	0	0	0
1 A	1.01.05.01	Rechnungsprüfung	533.350	3.244.095	-2.710.745	0	3.500	-3.500
1 B	1.01.06.01	Zentraler Service	2.762.958	28.603.515	-25.840.557	0	444.800	-444.800
1 A	1.01.07.01	Presse- und Öffentlichkeitsarbeit	101.168	1.871.161	-1.769.993	0	4.300	-4.300
1 A	1.01.07.02	Repräsentation, Städtepartnerschaften, Bildmedien	22.300	1.993.786	-1.971.486	0	0	0
1 B	1.01.08.01	Organisation und Personalwirtschaft	655.500	24.478.812	-23.823.312	0	7.000	-7.000

Haushaltsplan - Beschluss 2008 / 2009

Stadt Essen

Stadtkämmerei

**STADT
ESSEN****Darstellung der Teilpläne des Produktbereiches 1.01 (Innere Verwaltung) mit den Plandaten 2008**

Zust. GB	Produkt- gruppen-Nr.	Bezeichnung	Ertrag	Aufwand	Saldo	Einzahlung	Auszahlung	Saldo
			aus Investitionstätigkeit					
1 B	1.01.08.02	Personalservice	2.724.850	9.253.448	-6.528.598	0	6.700	-6.700
1 B	1.01.08.03	Personalausbildung und - qualifizierung	245.224	2.355.049	-2.109.825	0	23.100	-23.100
1 B	1.01.08.04	Arbeitssicherheit Essen	179.030	570.113	-391.083	0	6.800	-6.800
1 B	1.01.08.05	Betriebliche Beratungsstelle	115.575	417.763	-302.188	0	7.000	-7.000
5	1.01.08.06	Koordinierungsstelle Jobcenter Essen	0	1.779.071	-1.779.071	0	0	0
2	1.01.09.01	Finanzmanagement	1.461.850	4.828.064	-3.366.214	0	646.050	-646.050
1 B	1.01.09.02	Beteiligungsmanagement	143.350	808.967	-665.617	0	1.000	-1.000
2	1.01.09.03	Finanzbuchhaltung	3.658.904	12.566.874	-8.907.970	500	12.150	-11.650
2	1.01.09.04	Abgaben (Steuern, Gebühren, Beiträge)	4.333.275	6.924.607	-2.591.332	0	1.600	-1.600
1 B	1.01.10.01	Essener Systemhaus (ESH)	0	13.121.606	-13.121.606	0	0	0
1 A	1.01.11.01	Recht	1.717.100	4.352.715	-2.635.615	0	900	-900
6 A	1.01.13.01	Grundstücks- und Gebäudemanagement	46.965.454	115.001.724	-68.036.270	5.468.700	27.007.780	-21.539.080
2	1.01.13.02	Strategische Immobiliensteuerung	0	328.593	-328.593	0	250	-250
6 A	1.01.14.01	Technisches Immobilienmanagement	2.263.052	14.603.368	-12.340.316	0	0	0
			71.239.305	274.423.712	-203.184.407	5.469.200	28.339.374	-22.870.174

Haushaltsplan - Beschluss 2008 / 2009

Stadt Essen

Stadtkämmerei

**STADT
ESSEN****Darstellung der Teilpläne des Produktbereiches 1.01 (Innere Verwaltung) mit den Plandaten 2009**

Zust. GB	Produkt- gruppen-Nr.	Bezeichnung	Ertrag	Aufwand	Saldo	Einzahlung	Auszahlung	Saldo
			aus Investitionstätigkeit					
1 A	1.01.01.01	Politische Gremien	422.447	10.548.050	-10.125.603	0	6.000	-6.000
5	1.01.01.02	Interkulturelle Arbeit	74.110	2.718.365	-2.644.255	0	7.000	-7.000
5	1.01.01.03	Hauptstelle RAA	502.650	553.655	-51.005	0	3.050	-3.050
1 A	1.01.02.01	Verwaltungsführung GB 1 A	1.805	2.893.003	-2.891.198	0	0	0
1 B	1.01.02.02	Verwaltungsführung GB 1 B	2.339	652.531	-650.192	0	0	0
2	1.01.02.03	Verwaltungsführung GB 2	61.298	1.069.361	-1.008.063	0	0	0
4	1.01.02.04	Verwaltungsführung GB 4	21.112	1.006.858	-985.746	0	0	0
5	1.01.02.05	Verwaltungsführung GB 5	5.967	884.002	-878.035	0	0	0
6 A	1.01.02.06	Verwaltungsführung GB 6 A	0	628.429	-628.429	0	0	0
6 B	1.01.02.07	Verwaltungsführung GB 6 B	65.125	761.636	-696.511	0	0	0
1 A	1.01.02.08	Strategische Stadtentwicklung	1.678.060	3.726.080	-2.048.020	0	0	0
1 A	1.01.03.01	Gleichstellung von Frau und Mann	0	345.324	-345.324	0	0	0
1 B	1.01.04.01	Beschäftigtenvertretung	228.311	1.425.631	-1.197.320	0	0	0
1 A	1.01.05.01	Rechnungsprüfung	544.250	3.400.595	-2.856.345	0	3.000	-3.000
1 B	1.01.06.01	Zentraler Service	2.767.060	29.119.072	-26.352.012	0	444.800	-444.800
1 A	1.01.07.01	Presse- und Öffentlichkeitsarbeit	105.368	1.944.498	-1.839.130	0	4.300	-4.300
1 A	1.01.07.02	Repräsentation, Städtepartnerschaften, Bildmedien	47.300	2.052.382	-2.005.082	0	0	0
1 B	1.01.08.01	Organisation und Personalwirtschaft	664.800	26.057.641	-25.392.841	0	7.000	-7.000

Haushaltsplan - Beschluss 2008 / 2009

Stadt Essen

Stadtkämmerei

**STADT
ESSEN****Darstellung der Teilpläne des Produktbereiches 1.01 (Innere Verwaltung) mit den Plandaten 2009**

Zust. GB	Produkt- gruppen-Nr.	Bezeichnung	Ertrag	Aufwand	Saldo	Einzahlung	Auszahlung	Saldo
			aus Investitionstätigkeit					
1 B	1.01.08.02	Personalservice	2.672.150	9.367.195	-6.695.045	0	6.700	-6.700
1 B	1.01.08.03	Personalausbildung und - qualifizierung	245.032	2.374.264	-2.129.232	0	22.100	-22.100
1 B	1.01.08.04	Arbeitssicherheit Essen	169.863	583.257	-413.394	0	6.800	-6.800
1 B	1.01.08.05	Betriebliche Beratungsstelle	115.575	428.193	-312.618	0	0	0
5	1.01.08.06	Koordinierungsstelle Jobcenter Essen	0	1.782.282	-1.782.282	0	0	0
2	1.01.09.01	Finanzmanagement	1.442.500	4.414.359	-2.971.859	0	656.050	-656.050
1 B	1.01.09.02	Beteiligungsmanagement	147.850	869.926	-722.076	0	1.000	-1.000
2	1.01.09.03	Finanzbuchhaltung	3.707.254	11.945.299	-8.238.045	0	12.150	-12.150
2	1.01.09.04	Abgaben (Steuern, Gebühren, Beiträge)	4.481.375	7.034.987	-2.553.612	0	1.600	-1.600
1 B	1.01.10.01	Essener Systemhaus (ESH)	0	12.605.717	-12.605.717	0	0	0
1 A	1.01.11.01	Recht	1.714.000	4.354.440	-2.640.440	0	900	-900
6 A	1.01.13.01	Grundstücks- und Gebäudemanagement	47.056.404	112.386.561	-65.330.157	0	15.457.100	-15.457.100
2	1.01.13.02	Strategische Immobiliensteuerung	0	336.716	-336.716	0	250	-250
6 A	1.01.14.01	Technisches Immobilienmanagement	1.810.998	13.613.806	-11.802.808	0	0	0
			70.755.003	271.884.115	-201.129.112	0	16.639.800	-16.639.800

**Teilergebnisplan
Produktbereich 1.01
- Innere Verwaltung -**

Haushaltsplan - Beschluss 2008 / 2009

Stadt Essen

Stadtkämmerei

STADT
ESSEN

Teilergebnisplan - Produktbereich 1.01 (Innere Verwaltung)		Ansatz 2007	Ansatz 2008	Ansatz 2009	Planung 2010	Planung 2011
1	Steuern und ähnliche Abgaben					
2	+ Zuwendungen und allgemeine Umlagen	9.490.958	7.719.584	6.919.827	6.558.682	6.333.136
3	+ Sonstige Transfererträge					
4	+ Öffentlich-rechtliche Leistungsentgelte	1.753.500	667.700	663.800	659.400	717.700
5	+ Privatrechtliche Leistungsentgelte	17.217.522	19.617.820	19.819.285	19.815.285	19.861.085
6	+ Kostenerstattungen und Kostenumlagen	5.237.700	4.938.100	4.806.240	4.818.340	4.789.290
7	+ Sonstige ordentliche Erträge	3.455.850	3.528.800	3.528.800	3.548.800	3.548.800
8	+ Aktivierte Eigenleistungen	1.600.000	1.000.000	500.000	500.000	500.000
9	+/- Bestandsveränderungen					
10	= Ordentliche Erträge	38.755.530	37.472.004	36.237.952	35.900.507	35.750.011
11	- Personalaufwendungen	76.826.150	77.300.440	78.348.640	77.563.740	77.065.490
12	- Versorgungsaufwendungen	12.088.400	12.720.150	12.985.350	13.003.450	13.014.900
13	- Aufwendungen für Sach- und Dienstleistungen	104.985.445	100.120.212	97.615.929	96.069.909	96.911.944
14	- Bilanzielle Abschreibungen	30.761.619	30.908.116	31.132.274	31.390.742	31.364.072
15	- Transferaufwendungen	3.896.350	4.614.829	4.443.865	2.527.307	2.376.716
16	- Sonstige ordentliche Aufwendungen	36.678.341	39.263.967	37.665.005	38.102.039	36.191.680
17	= Ordentliche Aufwendungen	265.236.305	264.927.714	262.191.063	258.657.187	256.924.801
18	= Ergebnis der laufenden Verwaltungstätigkeit (= Zeilen 10 .J. 17)	-226.480.775	-227.455.709	-225.953.111	-222.756.680	-221.174.790
19	+ Finanzerträge					
20	- Zinsen und sonstige Finanzaufwendungen	127.000	127.000	127.000	127.000	127.000
21	= Finanzergebnis (= Zeilen 19 .J. 20)	-127.000	-127.000	-127.000	-127.000	-127.000
22	= Ordentliches Ergebnis (Zeilen 18 und 21)	-226.607.775	-227.582.709	-226.080.111	-222.883.680	-221.301.790
23	+ Außerordentliche Erträge					
24	- Außerordentliche Aufwendungen					
25	= Außerordentliches Ergebnis (= Zeilen 23 und 24)	0	0	0	0	0
26	= Ergebnis - vor Berücksichtigung der internen Leistungsbeziehungen - (= Zeilen 22 und 25)	-226.607.775	-227.582.709	-226.080.111	-222.883.680	-221.301.790
27	+ Erträge aus internen Leistungsbeziehungen	33.286.900	33.767.300	34.517.050	35.284.900	35.452.650
28	- Aufwendungen aus internen Leistungsbeziehungen	9.370.200	9.369.000	9.566.050	9.767.350	9.767.350
29	= Jahresergebnis (= Zeilen 26 + 27 - 28)	-202.691.075	-203.184.409	-201.129.111	-197.366.130	-195.616.490

Entwicklung des Teilergebnisplanes des Produktbereiches 1.01 - Innere Verwaltung im Zeitverlauf

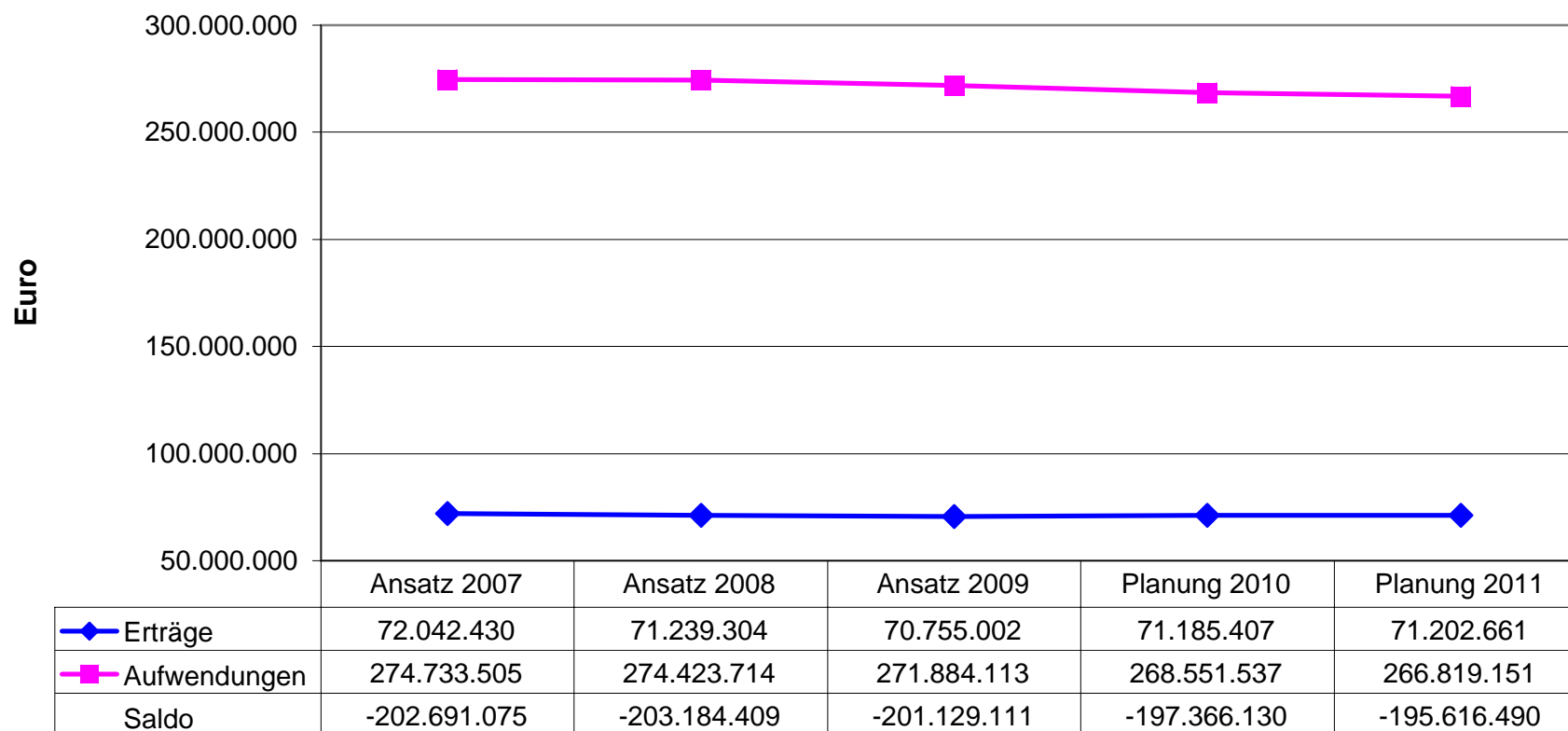

Teilergebnisplan Produktbereich 1.01 - Innere Verwaltung -
Erträge 2008 (71,2 Mio. €)

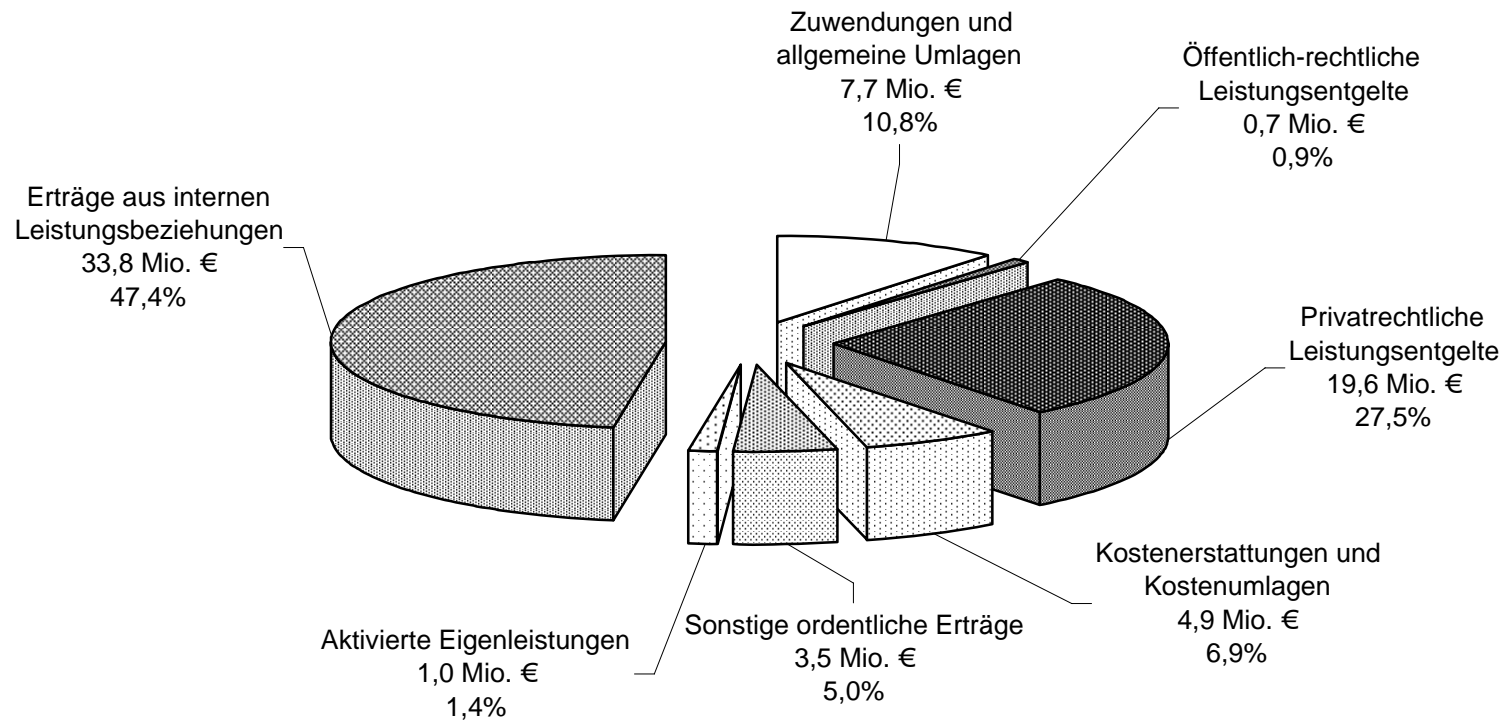

Teilergebnisplan Produktbereich 1.01 - Innere Verwaltung
Aufwendungen 2008 (274,4 Mio. €)

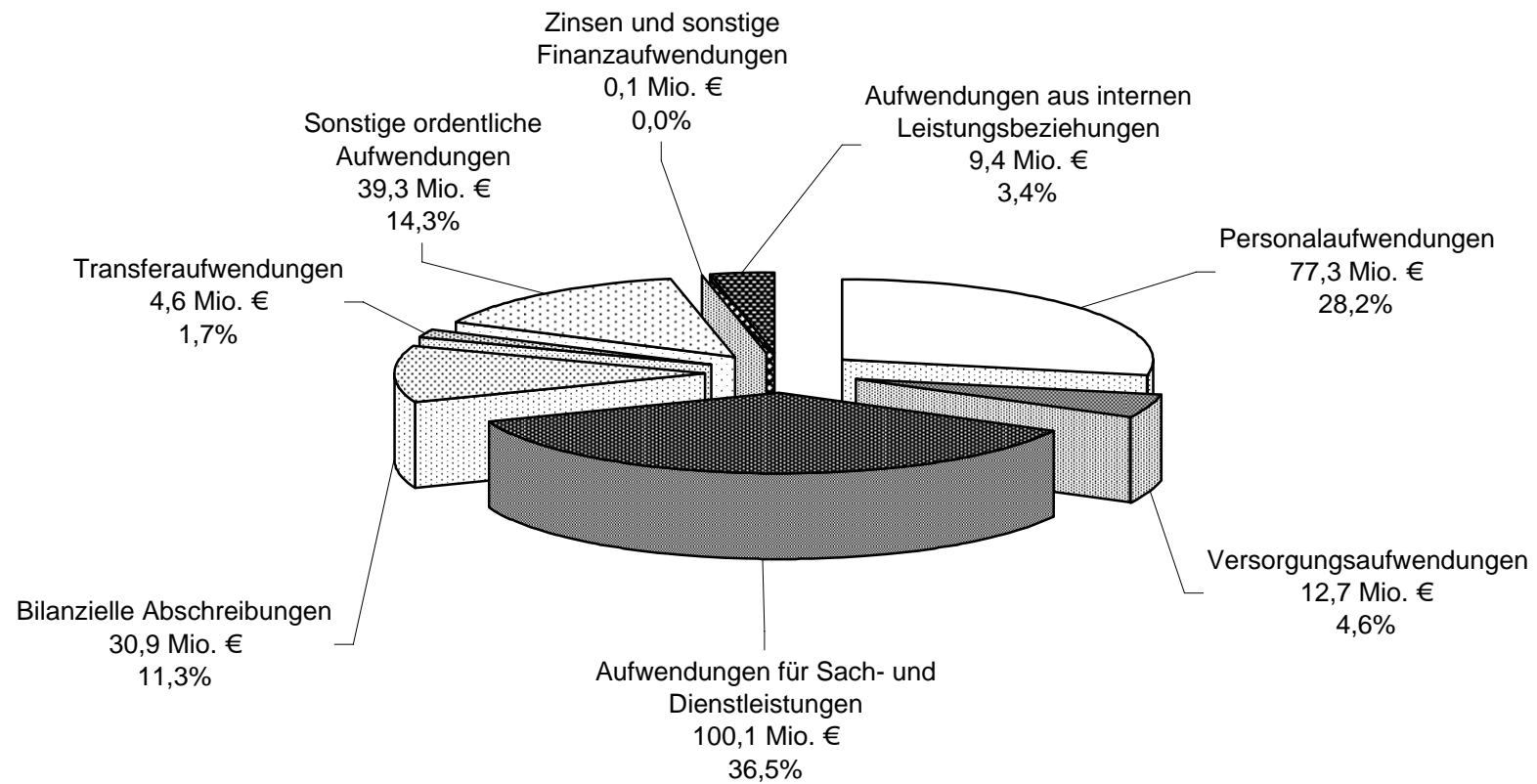

Teilergebnisplan Produktbereich 1.01 - Innere Verwaltung -
Erträge 2009 (70,8 Mio. €)

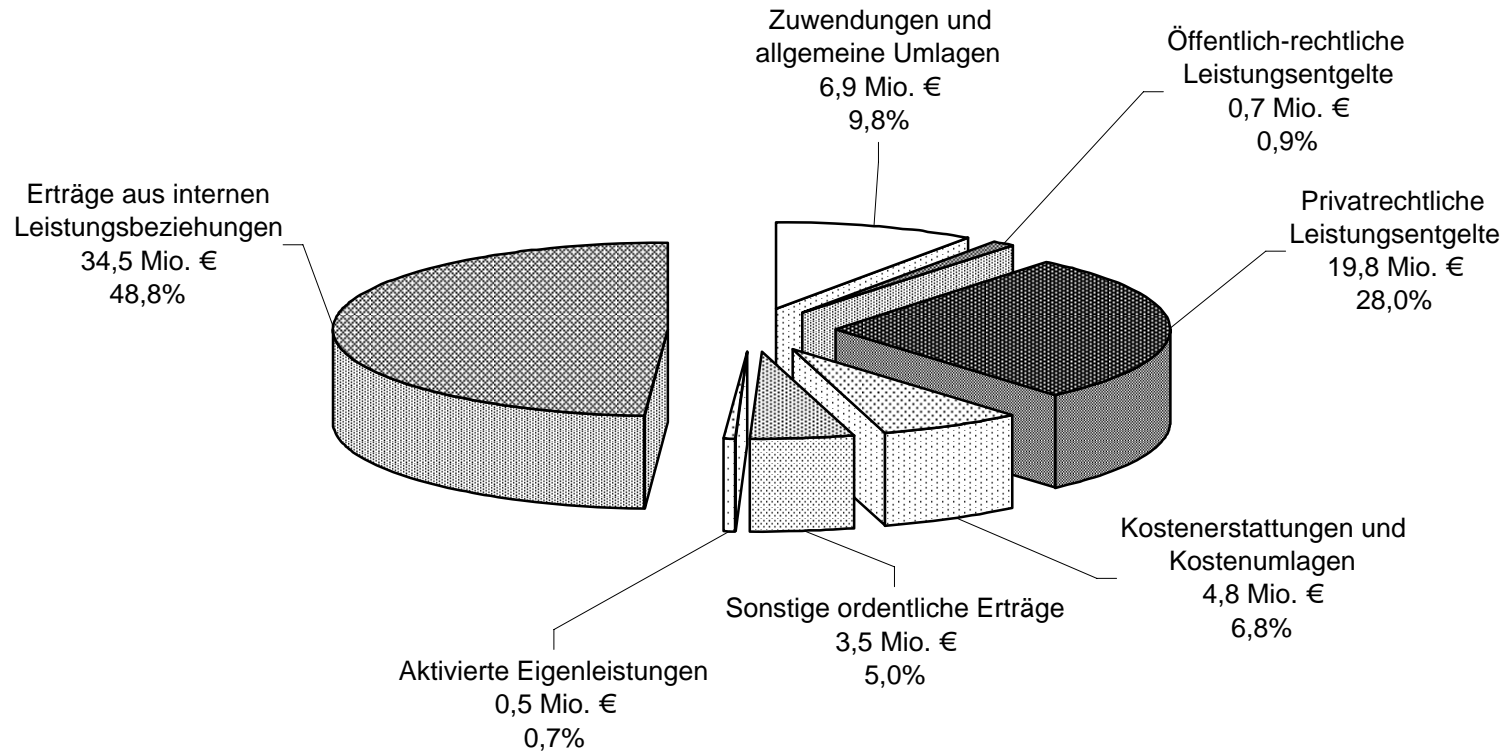

**Teilergebnisplan Produktbereich 1.01 - Innere Verwaltung
Aufwendungen 2009 (271,9 Mio. €)**

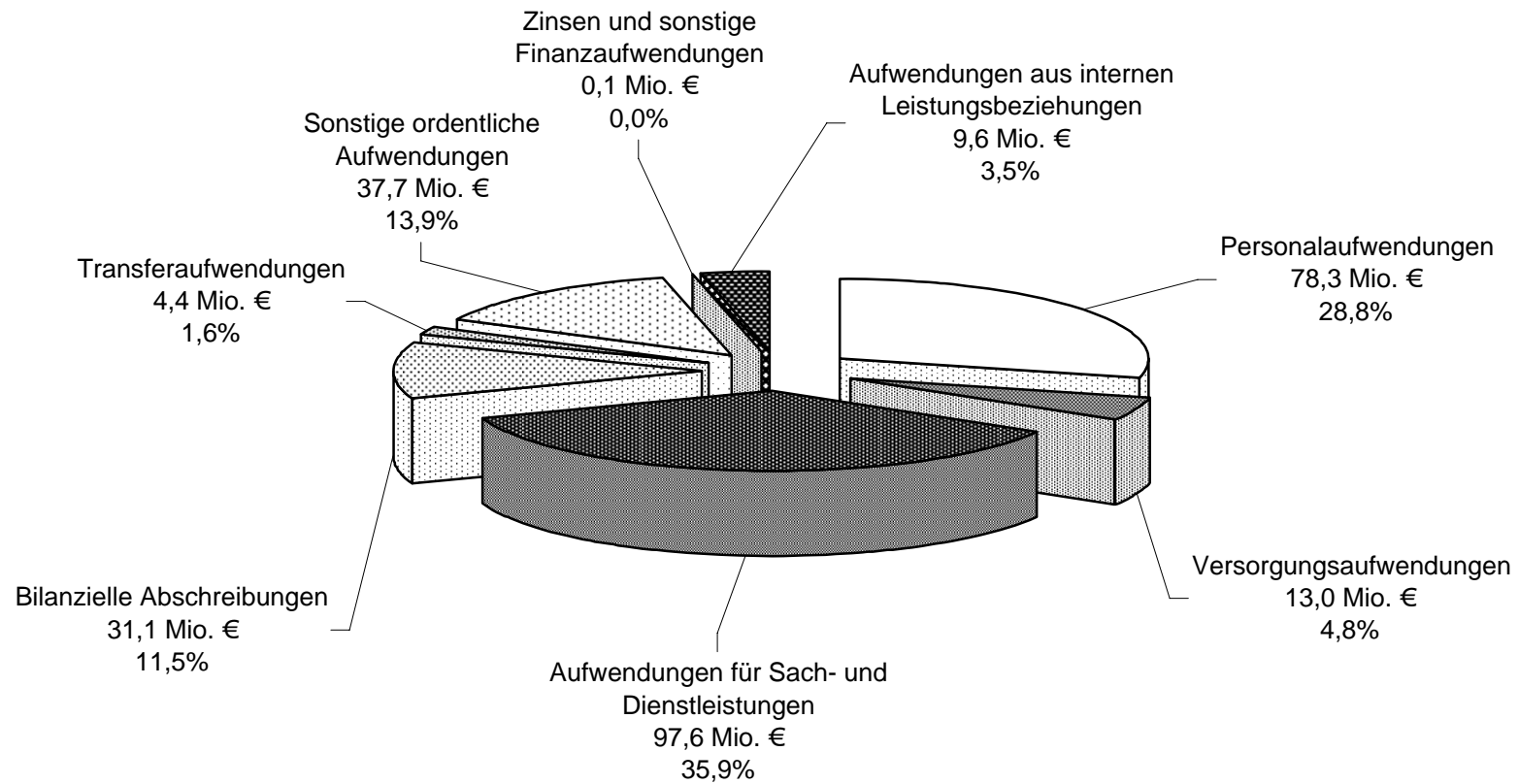

**Teilfinanzplan
Produktbereich 1.01
- Innere Verwaltung -**

Haushaltsplan - Beschluss 2008 / 2009

Stadt Essen

Stadtkämmerei

STADT
ESSEN

Teilfinanzplan - Produktbereich 1.01 (Innere Verwaltung)		Ansatz 2007	Ansatz 2008	Verpflichtungs- ermächtigung	Ansatz 2009	Planung 2010	Planung 2011
1	Steuern und ähnliche Abgaben						
2	+ Zuwendungen und allgemeine Umlagen	7.429.930	5.185.525		4.387.560	4.027.910	3.803.010
3	+ Sonstige Transfereinzahlungen						
4	+ Öffentlich-rechtliche Leistungsentgelte	1.753.500	667.700		663.800	659.400	717.700
5	+ Privatrechtliche Leistungsentgelte	17.217.522	19.617.820		19.819.285	19.815.285	19.861.085
6	+ Kostenerstattungen, Kostenumlagen	5.237.700	4.938.100		4.806.240	4.818.340	4.789.290
7	+ Sonstige Einzahlungen	3.455.850	3.528.800		3.528.800	3.548.800	3.548.800
8	+ Zinsen und sonstige Finanzeinzahlungen						
9	= Einzahlungen aus laufender Verwaltungstätigkeit	35.094.502	33.937.945	0	33.205.685	32.869.735	32.719.885
10	- Personalauszahlungen	69.108.700	69.508.190		70.463.290	69.607.140	69.021.140
11	- Versorgungsauszahlungen	15.154.150	14.963.700		15.289.350	15.318.800	15.320.150
12	- Auszahlungen für Sach- und Dienstleistungen	104.985.445	112.520.263	190.325	97.465.029	95.920.009	96.762.044
13	- Zinsen und sonstige Finanzauszahlungen	127.000	127.000		127.000	127.000	127.000
14	- Transferauszahlungen	3.896.350	5.726.947		4.443.865	2.527.307	2.376.716
15	- sonstige Auszahlungen	35.278.341	39.809.537	298.200	37.558.005	36.702.039	34.791.680
16	= Auszahlungen aus laufender Verwaltungstätigkeit	228.549.986	242.655.637	488.525	225.346.539	220.202.295	218.398.729
17	= Saldo aus laufender Verwaltungstätigkeit (Zeile 9 ./ 16)	-193.455.484	-208.717.692	-488.525	-192.140.854	-187.332.560	-185.678.844
18	+ Zuwendungen für Investitionsmaßnahmen	7.289.520	5.469.200				
19	+ Einzahlungen aus der Veräußerung von Sachanlagen	424.621					
20	+ Einzahlungen aus der Veräußerung von Finanzanlagen						
21	+ Einzahlungen aus Beiträgen und ähnlichen Entgelten						
22	+ sonstige Investitionseinzahlungen						
23	= Einzahlungen aus Investitionstätigkeit	7.714.141	5.469.200	0	0	0	0

Haushaltsplan - Beschluss 2008 / 2009

Stadt Essen

Stadtkämmerei

STADT
ESSEN

Teilfinanzplan - Produktbereich 1.01 (Innere Verwaltung)		Ansatz 2007	Ansatz 2008	Verpflichtungs- ermächtigung	Ansatz 2009	Planung 2010	Planung 2011
24	- Auszahlungen für den Erwerb von Grundstücken/Gebäuden	424.621	642.450		652.450	662.600	672.900
25	- Auszahlungen für Baumaßnahmen	15.057.700	15.593.534	3.875.000	14.129.000	735.000	1.050.000
26	- Auszahlungen für Erwerb von beweglichem Anlagevermögen	1.211.550	1.503.390		1.458.350	1.456.350	1.456.350
27	- Auszahlungen für den Erwerb von Finanzanlagen						
28	- Auszahlungen für Erwerb von aktivierbaren Zuwendungen	6.000.000	10.600.000		400.000	0	0
29	- Sonstige Investitionsauszahlungen						
30	= Auszahlungen aus Investitionstätigkeiten	22.693.871	28.339.374	3.875.000	16.639.800	2.853.950	3.179.250
31	= Saldo aus Investitionstätigkeit (Zeilen 23 und 30)	-14.979.730	-22.870.174	-3.875.000	-16.639.800	-2.853.950	-3.179.250

Produktbereich 1.02
- Sicherheit und Ordnung -

Haushaltsplan - Beschluss 2008 / 2009

Stadt Essen

Stadtkämmerei

**STADT
ESSEN****Darstellung der Teilpläne des Produktbereiches 1.02 (Sicherheit und Ordnung) mit den Plandaten 2008**

Zust. GB	Produkt- gruppen-Nr.	Bezeichnung	Ertrag	Aufwand	Saldo	Einzahlung	Auszahlung	Saldo
			aus Investitionstätigkeit					
1 A	1.02.01.01	Statistik und Wahlen	4.428	1.531.929	-1.527.501	0	3.700	-3.700
1 B	1.02.02.01	Allgemeine Sicherheit und Ordnung (FB 32)	1.252.804	5.644.066	-4.391.262	0	21.400	-21.400
1 B	1.02.02.02	Verkehrsüberwachung (FB 32)	10.609.580	9.523.805	1.085.775	0	2.000	-2.000
6 A	1.02.02.03	Veterinäramt	164.700	1.980.761	-1.816.061	0	11.540	-11.540
6 A	1.02.02.04	Lebensmittelüberwachung (FB 59-3)	921.860	2.343.402	-1.421.542	0	155.280	-155.280
6 A	1.02.02.05	Verkehrsangelegenheiten (FB 39)	2.594.621	4.050.459	-1.455.838	0	3.700	-3.700
1 A	1.02.02.06	Meldeangelegenheiten (FB 33)	2.314.217	6.791.278	-4.477.061	0	7.125	-7.125
1 A	1.02.02.07	Ausländerangelegenheiten (FB 33)	707.131	4.957.898	-4.250.767	0	116.625	-116.625
1 A	1.02.02.08	Personenstandswesen (FB 33)	659.330	3.325.368	-2.666.038	0	5.650	-5.650
1 A	1.02.02.09	KFZ-Zulassung (FB 33)	5.494.100	5.941.875	-447.775	0	4.500	-4.500
6 A	1.02.02.10	Untere Ordnungsbehörden	50.050	3.170.988	-3.120.938	100	8.100	-8.000
1 B	1.02.06.01	Gefahrenabwehr	2.130.757	42.693.879	-40.563.122	701.350	3.396.300	-2.694.950
1 B	1.02.06.02	Vorbeugender Brandschutz	149.880	1.455.586	-1.305.706	0	2.000	-2.000
1 B	1.02.07.01	Rettungsdienst	20.510.343	24.016.904	-3.506.561	50	1.897.500	-1.897.450
1 B	1.02.08.01	Abwehr von Großschadensereignissen, Katastrophen	17.385	1.063.433	-1.046.048	1.350	91.000	-89.650
			47.581.186	118.491.631	-70.910.445	702.850	5.726.420	-5.023.570

Haushaltsplan - Beschluss 2008 / 2009

Stadt Essen

Stadtkämmerei

**STADT
ESSEN****Darstellung der Teilpläne des Produktbereiches 1.02 (Sicherheit und Ordnung) mit den Plandaten 2009**

Zust. GB	Produkt- gruppen-Nr.	Bezeichnung	Ertrag	Aufwand	Saldo	Einzahlung	Auszahlung	Saldo
			aus Investitionstätigkeit					
1 A	1.02.01.01	Statistik und Wahlen	1.004.726	2.929.496	-1.924.770	0	6.200	-6.200
1 B	1.02.02.01	Allgemeine Sicherheit und Ordnung (FB 32)	1.252.804	5.745.291	-4.492.487	0	21.400	-21.400
1 B	1.02.02.02	Verkehrsüberwachung (FB 32)	10.609.426	9.619.054	990.372	0	2.000	-2.000
6 A	1.02.02.03	Veterinäramt	164.700	2.156.527	-1.991.827	0	6.800	-6.800
6 A	1.02.02.04	Lebensmittelüberwachung (FB 59-3)	921.624	2.256.817	-1.335.193	0	124.750	-124.750
6 A	1.02.02.05	Verkehrsangelegenheiten (FB 39)	2.594.619	4.137.446	-1.542.827	0	3.700	-3.700
1 A	1.02.02.06	Meldeangelegenheiten (FB 33)	2.314.195	6.862.520	-4.548.325	0	6.625	-6.625
1 A	1.02.02.07	Ausländerangelegenheiten (FB 33)	707.121	5.055.839	-4.348.718	0	6.625	-6.625
1 A	1.02.02.08	Personenstandswesen (FB 33)	659.327	3.395.673	-2.736.346	0	5.650	-5.650
1 A	1.02.02.09	KFZ-Zulassung (FB 33)	5.494.100	6.045.388	-551.288	0	4.500	-4.500
6 A	1.02.02.10	Untere Ordnungsbehörden	50.050	3.266.492	-3.216.442	100	5.000	-4.900
1 B	1.02.06.01	Gefahrenabwehr	2.128.138	43.563.355	-41.435.217	701.350	1.923.900	-1.222.550
1 B	1.02.06.02	Vorbeugender Brandschutz	149.880	1.483.383	-1.333.503	0	2.000	-2.000
1 B	1.02.07.01	Rettungsdienst	20.510.343	24.271.111	-3.760.768	50	1.408.500	-1.408.450
1 B	1.02.08.01	Abwehr von Großschadensereignissen, Katastrophen	17.389	1.085.190	-1.067.801	1.350	91.000	-89.650
			48.578.442	121.873.582	-73.295.140	702.850	3.618.650	-2.915.800

**Teilergebnisplan
Produktbereich 1.02
- Sicherheit und Ordnung -**

Haushaltsplan - Beschluss 2008 / 2009

Stadt Essen

Stadtkämmerei

STADT
ESSEN

Teilergebnisplan - Produktbereich 1.02 (Sicherheit und Ordnung)		Ansatz 2007	Ansatz 2008	Ansatz 2009	Planung 2010	Planung 2011
1	Steuern und ähnliche Abgaben					
2	+ Zuwendungen und allgemeine Umlagen	670.339	780.757	774.919	753.597	697.777
3	+ Sonstige Transfererträge					
4	+ Öffentlich-rechtliche Leistungsentgelte	34.385.650	34.347.930	34.347.930	34.347.930	34.347.930
5	+ Privatrechtliche Leistungsentgelte	229.650	233.150	233.150	233.150	233.150
6	+ Kostenerstattungen und Kostenumlagen	1.868.900	1.881.400	2.881.700	2.281.400	2.281.400
7	+ Sonstige ordentliche Erträge	9.836.750	10.029.750	10.029.750	10.029.750	10.029.750
8	+ Aktivierte Eigenleistungen	3.999	3.999	744	8.215	8.215
9	+/- Bestandsveränderungen					
10	= Ordentliche Erträge	46.995.288	47.276.986	48.268.193	47.654.042	47.598.222
11	- Personalaufwendungen	67.552.400	68.997.050	70.534.150	71.296.600	72.264.500
12	- Versorgungsaufwendungen	16.485.000	17.693.600	18.186.750	18.558.950	18.963.700
13	- Aufwendungen für Sach- und Dienstleistungen	9.418.760	8.301.228	8.312.510	8.185.641	8.202.436
14	- Bilanzielle Abschreibungen	3.423.174	3.681.977	3.842.376	3.887.228	4.125.265
15	- Transferaufwendungen	8.300.850	8.276.279	8.245.754	8.153.088	8.167.958
16	- Sonstige ordentliche Aufwendungen	6.489.650	5.634.887	6.726.694	5.818.799	5.829.886
17	= Ordentliche Aufwendungen	111.669.834	112.585.022	115.848.234	115.900.306	117.553.745
18	= Ergebnis der laufenden Verwaltungstätigkeit (= Zeilen 10 J. 17)	-64.674.546	-65.308.036	-67.580.041	-68.246.264	-69.955.524
19	+ Finanzerträge	1.500	1.500	1.500	1.500	1.500
20	- Zinsen und sonstige Finanzaufwendungen					
21	= Finanzergebnis (= Zeilen 19 J. 20)	1.500	1.500	1.500	1.500	1.500
22	= Ordentliches Ergebnis (Zeilen 18 und 21)	-64.673.046	-65.306.536	-67.578.541	-68.244.764	-69.954.024
23	+ Außerordentliche Erträge					
24	- Außerordentliche Aufwendungen					
25	= Außerordentliches Ergebnis (= Zeilen 23 und 24)	0	0	0	0	0
26	= Ergebnis - vor Berücksichtigung der internen Leistungsbeziehungen - (= Zeilen 22 und 25)	-64.673.046	-65.306.536	-67.578.541	-68.244.764	-69.954.024
27	+ Erträge aus internen Leistungsbeziehungen	297.350	302.700	308.750	314.900	314.900
28	- Aufwendungen aus internen Leistungsbeziehungen	5.790.328	5.906.609	6.025.351	6.144.950	6.144.950
29	= Jahresergebnis (= Zeilen 26 + 27 - 28)	-70.166.024	-70.910.445	-73.295.142	-74.074.814	-75.784.074

Entwicklung des Teilergebnisplanes des
Produktbereiches 1.02 - Sicherheit und Ordnung - im Zeitverlauf

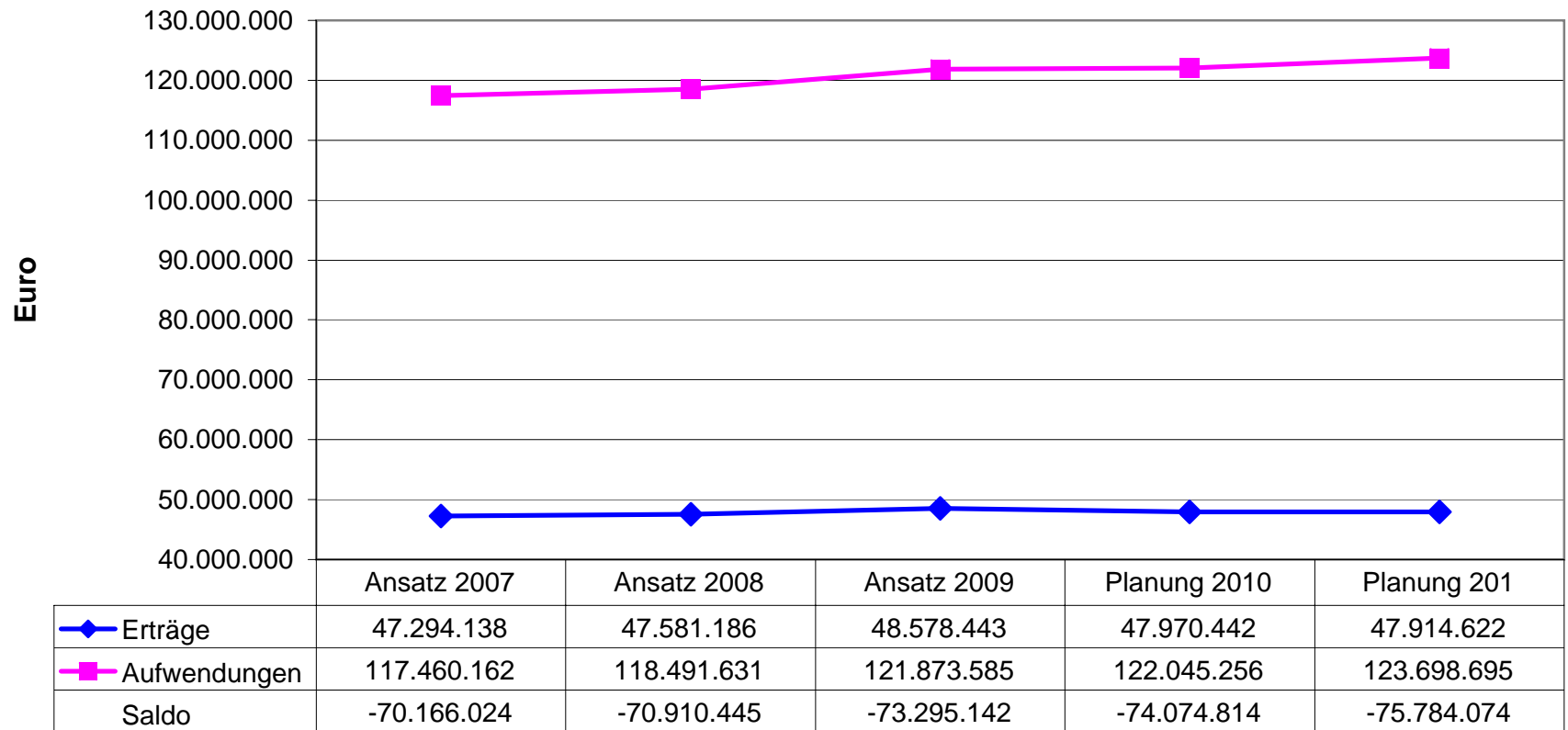

Teilergebnisplan Produktbereich 1.02 - Sicherheit und Ordnung -
Erträge 2008 (47,6 Mio. €)

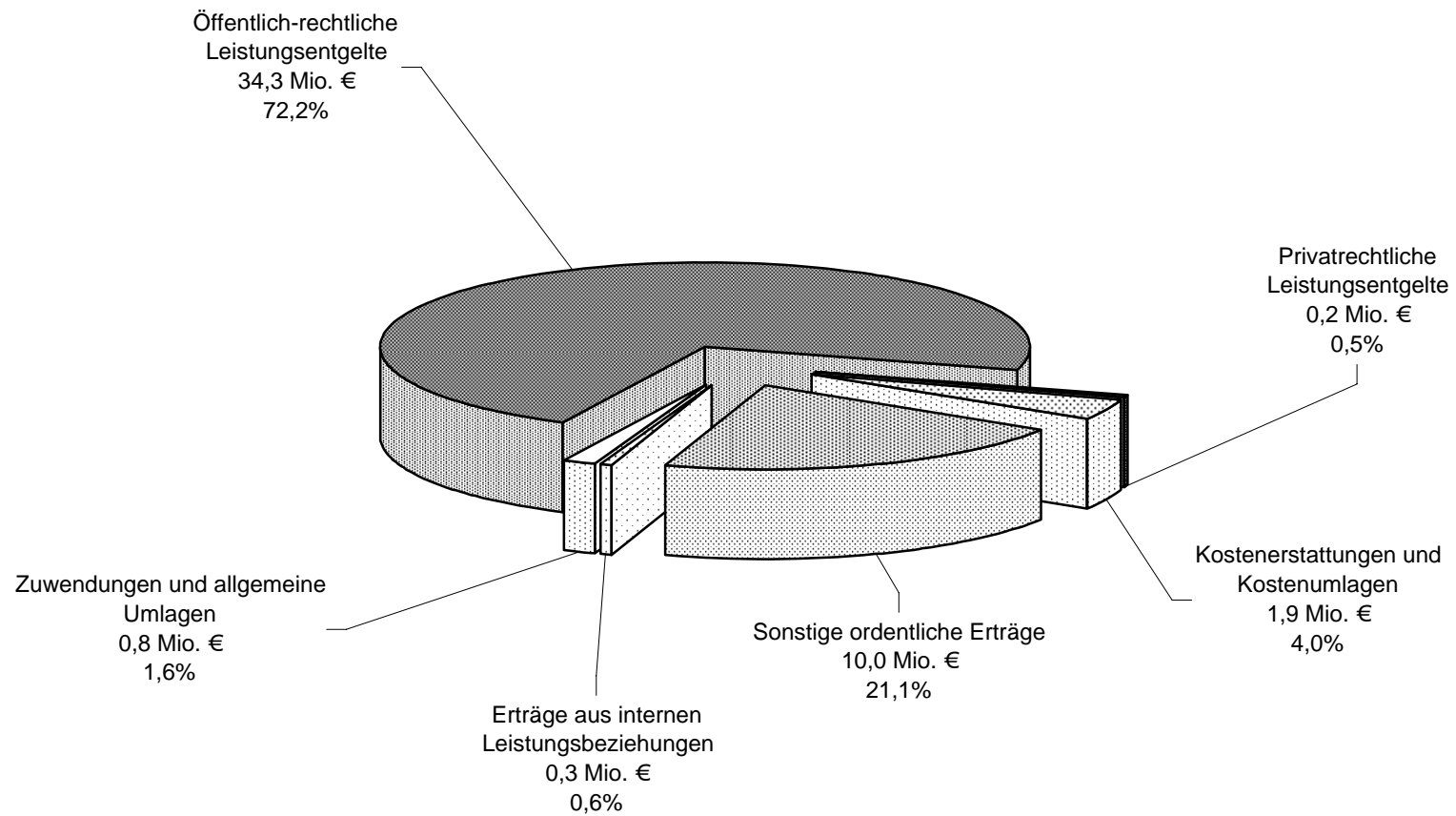

Teilergebnisplan Produktbereich 1.02 -Sicherheit und Ordnung -
Aufwendungen 2008 (118,5 Mio. €)

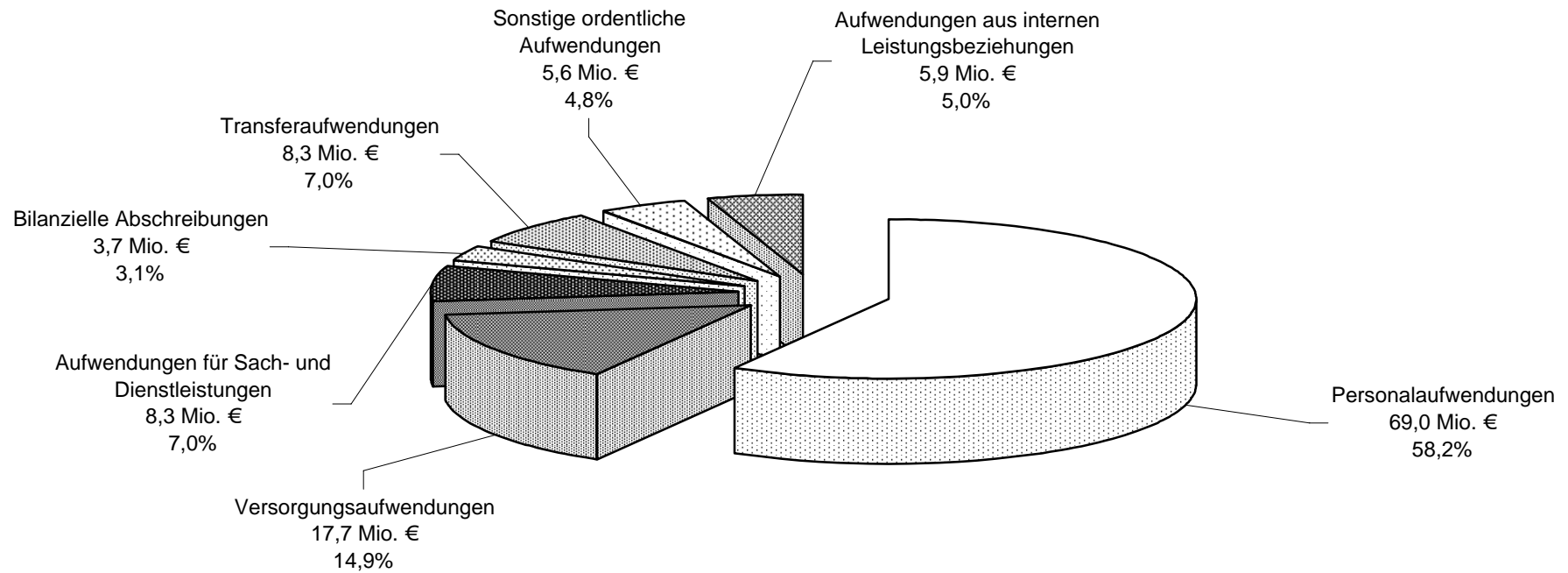

Teilergebnisplan Produktbereich 1.02 - Sicherheit und Ordnung -
Erträge 2009 (48,6 Mio. €)

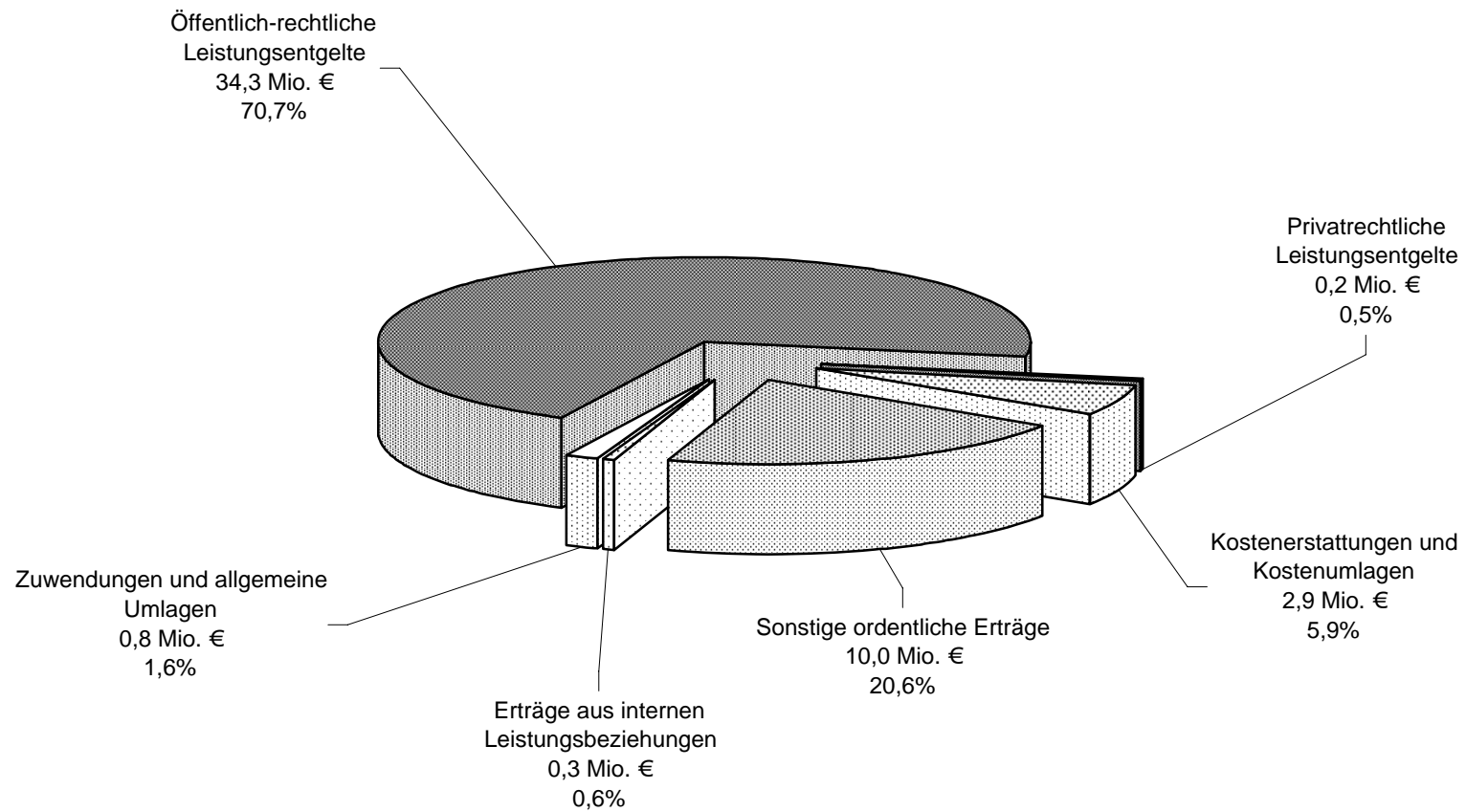

Teilergebnisplan Produktbereich 1.02 -Sicherheit und Ordnung -
Aufwendungen 2009 (121,9 Mio. €)

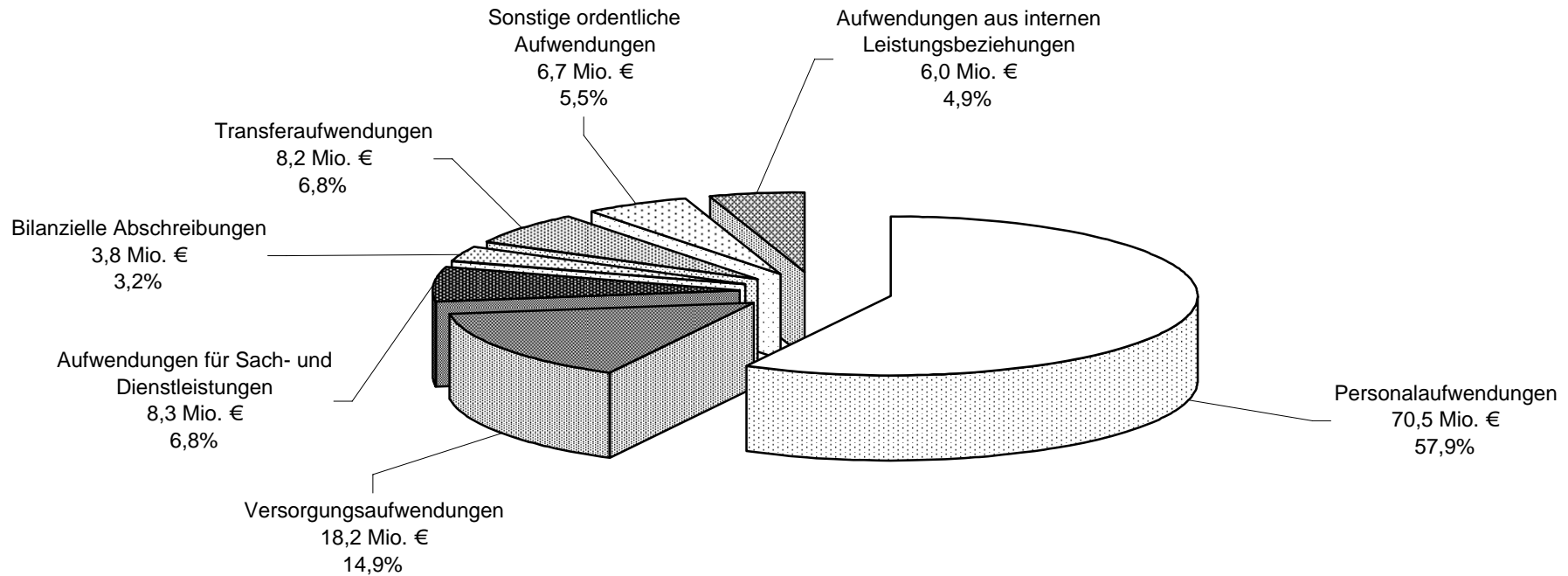

**Teilfinanzplan
Produktbereich 1.02
- Sicherheit und Ordnung -**

Haushaltsplan - Beschluss 2008 / 2009

Stadt Essen

Stadtkämmerei

STADT
ESSEN

Teilfinanzplan - Produktbereich 1.02 (Sicherheit und Ordnung)		Ansatz 2007	Ansatz 2008	Verpflichtungs- ermächtigung	Ansatz 2009	Planung 2010	Planung 2011
1	Steuern und ähnliche Abgaben						
2	+ Zuwendungen und allgemeine Umlagen	15.150	15.150		15.150	15.150	15.150
3	+ Sonstige Transfereinzahlungen						
4	+ Öffentlich-rechtliche Leistungsentgelte	34.385.650	34.347.930		34.347.930	34.347.930	34.347.930
5	+ Privatrechtliche Leistungsentgelte	229.650	233.150		233.150	233.150	233.150
6	+ Kostenerstattungen, Kostenumlagen	1.868.900	1.881.400		2.881.700	2.281.400	2.281.400
7	+ Sonstige Einzahlungen	9.836.750	10.029.750		10.029.750	10.029.750	10.029.750
8	+ Zinsen und sonstige Finanzeinzahlungen	1.500	1.500		1.500	1.500	1.500
9	= Einzahlungen aus laufender Verwaltungstätigkeit	46.337.600	46.508.880	0	47.509.180	46.908.880	46.908.880
10	- Personalauszahlungen	57.074.200	57.923.950		59.255.400	59.695.500	60.288.550
11	- Versorgungsauszahlungen	20.665.900	20.783.100		21.382.150	21.834.600	22.291.700
12	- Auszahlungen für Sach- und Dienstleistungen	9.418.760	9.428.855		8.277.960	8.151.091	8.167.886
13	- Zinsen und sonstige Finanzauszahlungen						
14	- Transferauszahlungen	8.300.850	8.276.279		8.245.754	8.153.088	8.167.958
15	- sonstige Auszahlungen	6.489.650	5.920.647		6.726.694	5.818.799	5.829.886
16	= Auszahlungen aus laufender Verwaltungstätigkeit	101.949.360	102.332.832	0	103.887.958	103.653.078	104.745.981
17	= Saldo aus laufender Verwaltungstätigkeit (Zeile 9 ./ 16)	-55.611.760	-55.823.952	0	-56.378.778	-56.744.198	-57.837.101
18	+ Zuwendungen für Investitionsmaßnahmen	100	700.100		700.100	700.100	700.100
19	+ Einzahlungen aus der Veräußerung von Sachanlagen	2.650	2.650		2.650	2.650	2.650
20	+ Einzahlungen aus der Veräußerung von Finanzanlagen						
21	+ Einzahlungen aus Beiträgen und ähnlichen Entgelten	100	100		100	100	100
22	+ sonstige Investitionseinzahlungen						
23	= Einzahlungen aus Investitionstätigkeit	2.850	702.850	0	702.850	702.850	702.850

Haushaltsplan - Beschluss 2008 / 2009

Stadt Essen

Stadtkämmerei

STADT
ESSEN

Teilfinanzplan - Produktbereich 1.02 (Sicherheit und Ordnung)		Ansatz 2007	Ansatz 2008	Verpflichtungs- ermächtigung	Ansatz 2009	Planung 2010	Planung 2011
24	- Auszahlungen für den Erwerb von Grundstücken/Gebäuden						
25	- Auszahlungen für Baumaßnahmen	8.332.000	2.071.400		72.000	72.000	72.000
26	- Auszahlungen für Erwerb von beweglichem Anlagevermögen	3.212.500	3.655.020	3.097.000	3.546.650	3.019.650	4.292.550
27	- Auszahlungen für den Erwerb von Finanzanlagen						
28	- Auszahlungen für Erwerb von aktivierbaren Zuwendungen						
29	- Sonstige Investitionsauszahlungen						
30	= Auszahlungen aus Investitionstätigkeiten	11.544.500	5.726.420	3.097.000	3.618.650	3.091.650	4.364.550
31	= Saldo aus Investitionstätigkeit (Zeilen 23 und 30)	-11.541.650	-5.023.570	-3.097.000	-2.915.800	-2.388.800	-3.661.700

Produktbereich 1.03 - Schulträgeraufgaben -

Haushaltsplan - Beschluss 2008 / 2009

Stadt Essen

Stadtkämmerei

STADT
ESSEN

Darstellung der Teilpläne des Produktbereiches 1.03 (Schulträgeraufgaben) mit den Plandaten 2008

Zust. GB	Produkt- gruppen-Nr.	Produktgruppenbezeichnung	Ertrag	Aufwand	Saldo	Einzahlung	Auszahlung	Saldo
			aus Investitionstätigkeit					
5	1.03.09.01	BaFöG	2.232	446.030	-443.798	0	1.800	-1.800
5	1.03.10.01	Zentrale Leistungen	95.450	3.279.791	-3.184.341	0	5.000	-5.000
5	1.03.10.02	Leistungen für das Land, Schulaufsicht	0	896.046	-896.046	0	0	0
5	1.03.10.03	Regionale Schulberatung	0	366.543	-366.543	0	0	0
5	1.03.99.01	Bereitstellung schulischer Einrichtungen	11.079.426	58.612.528	-47.533.102	1.504.850	8.175.050	-6.670.200
			11.177.108	63.600.938	-52.423.830	1.504.850	8.181.850	-6.677.000

Haushaltsplan - Beschluss 2008 / 2009

Stadt Essen

Stadtkämmerei

STADT
ESSEN

Darstellung der Teilpläne des Produktbereiches 1.03 (Schulträgeraufgaben) mit den Plandaten 2009

Zust. GB	Produkt- gruppen-Nr.	Produktgruppenbezeichnung	Ertrag	Aufwand	Saldo	Einzahlung	Auszahlung	Saldo
			aus Investitionstätigkeit					
5	1.03.09.01	BaFöG	2.232	455.117	-452.885	0	1.800	-1.800
5	1.03.10.01	Zentrale Leistungen	79.000	3.269.848	-3.190.848	0	5.000	-5.000
5	1.03.10.02	Leistungen für das Land, Schulaufsicht	0	919.093	-919.093	0	0	0
5	1.03.10.03	Regionale Schulberatung	0	376.306	-376.306	0	0	0
5	1.03.99.01	Bereitstellung schulischer Einrichtungen	10.527.476	57.772.301	-47.244.825	0	8.266.900	-8.266.900
			10.608.708	62.792.665	-52.183.957	0	8.273.700	-8.273.700

**Teilergebnisplan
Produktbereich 1.03
- Schulträgeraufgaben -**

Haushaltsplan - Beschluss 2008 / 2009

Stadt Essen

Stadtkämmerei

STADT
ESSEN

Teilergebnisplan - Produktbereich 1.03 (Schulträgeraufgaben)		Ansatz 2007	Ansatz 2008	Ansatz 2009	Planung 2010	Planung 2011
1	Steuern und ähnliche Abgaben					
2	+ Zuwendungen und allgemeine Umlagen	4.637.385	7.722.358	6.894.258	7.176.258	6.947.481
3	+ Sonstige Transfererträge					
4	+ Öffentlich-rechtliche Leistungsentgelte	2.100.050	2.822.050	3.067.550	3.172.150	3.172.150
5	+ Privatrechtliche Leistungsentgelte	327.350	345.850	360.050	375.750	390.850
6	+ Kostenerstattungen und Kostenumlagen	259.150	259.150	259.150	259.150	259.150
7	+ Sonstige ordentliche Erträge	27.700	27.700	27.700	27.700	27.700
8	+ Aktivierte Eigenleistungen					
9	+/- Bestandsveränderungen					
10	= Ordentliche Erträge	7.351.635	11.177.108	10.608.708	11.011.008	10.797.331
11	- Personalaufwendungen	26.259.400	29.190.050	30.077.400	30.216.150	30.467.450
12	- Versorgungsaufwendungen	737.150	773.450	795.400	810.650	829.150
13	- Aufwendungen für Sach- und Dienstleistungen	13.509.600	17.574.480	15.263.894	15.346.174	14.906.110
14	- Bilanzielle Abschreibungen	111.076	132.503	132.393	132.843	133.274
15	- Transferaufwendungen	731.200	4.438.093	5.068.493	5.131.800	5.120.868
16	- Sonstige ordentliche Aufwendungen	10.715.435	10.663.812	10.610.185	10.675.876	10.803.086
17	= Ordentliche Aufwendungen	52.063.861	62.772.389	61.947.766	62.313.492	62.259.937
18	= Ergebnis der laufenden Verwaltungstätigkeit (= Zeilen 10 J. 17)	-44.712.226	-51.595.281	-51.339.058	-51.302.485	-51.462.606
19	+ Finanzerträge					
20	- Zinsen und sonstige Finanzaufwendungen					
21	= Finanzergebnis (= Zeilen 19 J. 20)	0	0	0	0	0
22	= Ordentliches Ergebnis (Zeilen 18 und 21)	-44.712.226	-51.595.281	-51.339.058	-51.302.485	-51.462.606
23	+ Außerordentliche Erträge					
24	- Außerordentliche Aufwendungen					
25	= Außerordentliches Ergebnis (= Zeilen 23 und 24)	0	0	0	0	0
26	= Ergebnis - vor Berücksichtigung der internen Leistungsbeziehungen - (= Zeilen 22 und 25)	-44.712.226	-51.595.281	-51.339.058	-51.302.485	-51.462.606
27	+ Erträge aus internen Leistungsbeziehungen					
28	- Aufwendungen aus internen Leistungsbeziehungen	812.700	828.550	844.900	862.100	862.100
29	= Jahresergebnis (= Zeilen 26 + 27 - 28)	-45.524.926	-52.423.831	-52.183.958	-52.164.585	-52.324.706

Entwicklung des Teilergebnisplanes des
Produktbereiches 1.03 - Schulträgeraufgaben - im Zeitverlauf

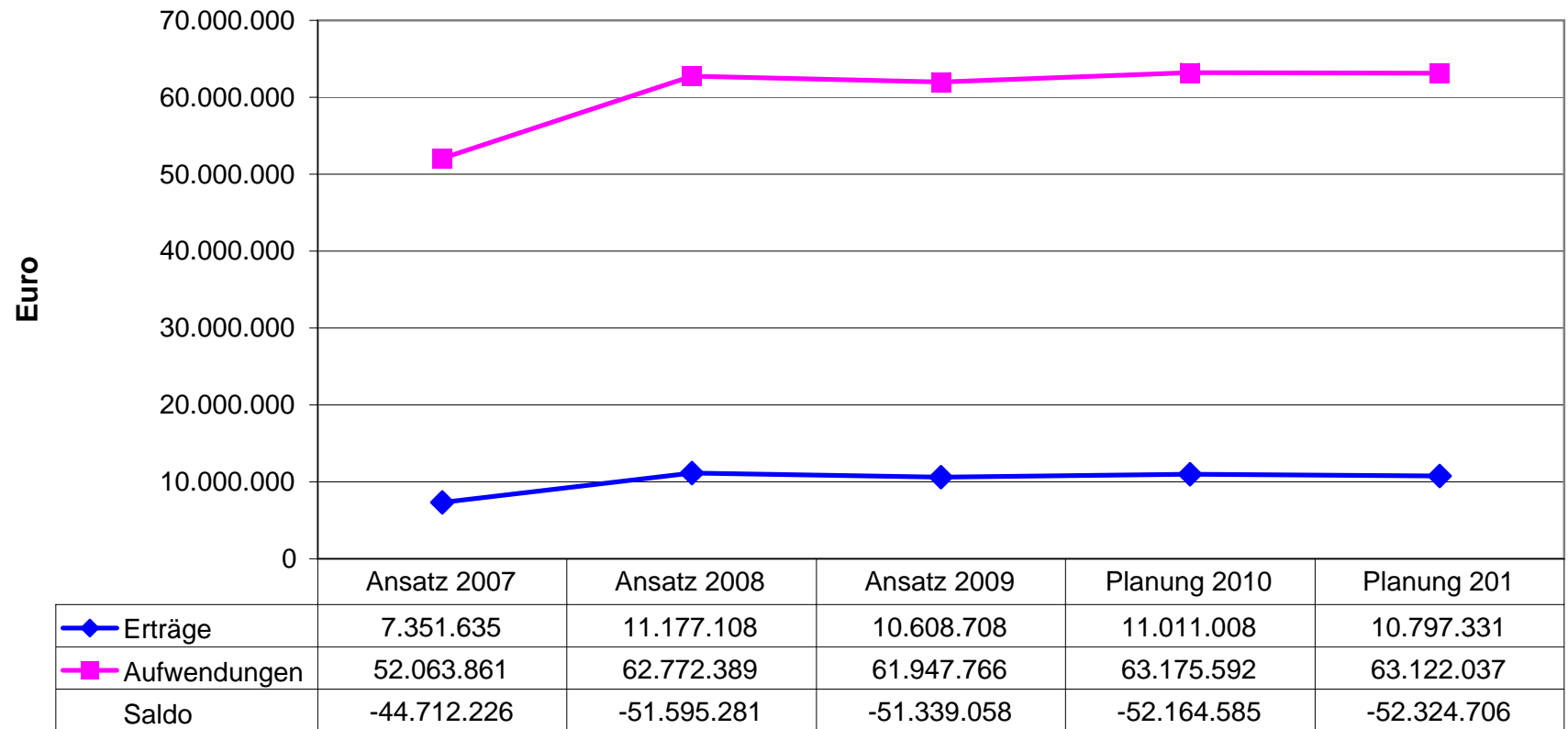

Teilergebnisplan Produktbereich 1.03 - Schulträgeraufgaben -
Erträge 2008 (11,2 Mio. €)

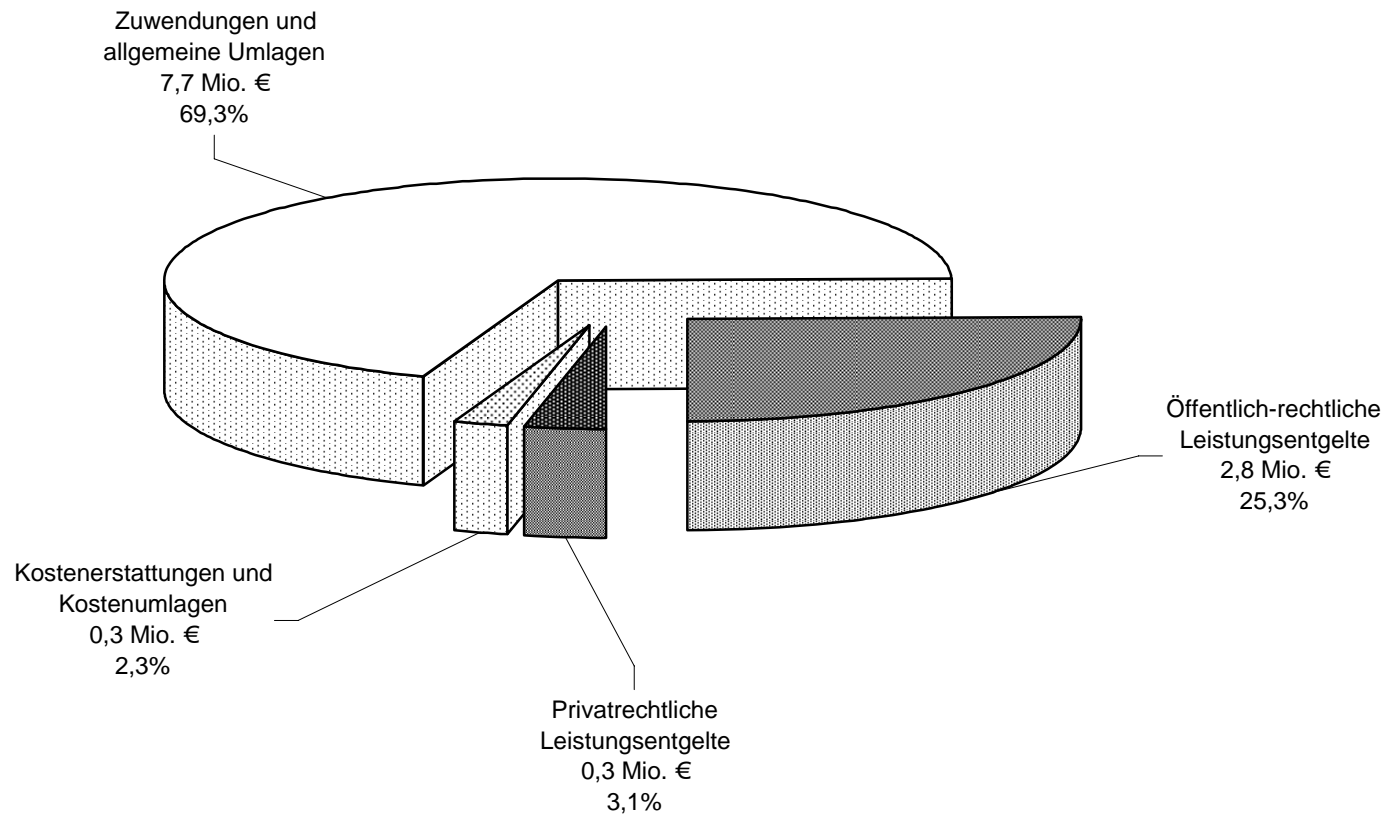

Teilergebnisplan Produktbereich 1.03 - Schulträgeraufgaben -
Aufwendungen 2008 (63,6 Mio. €)

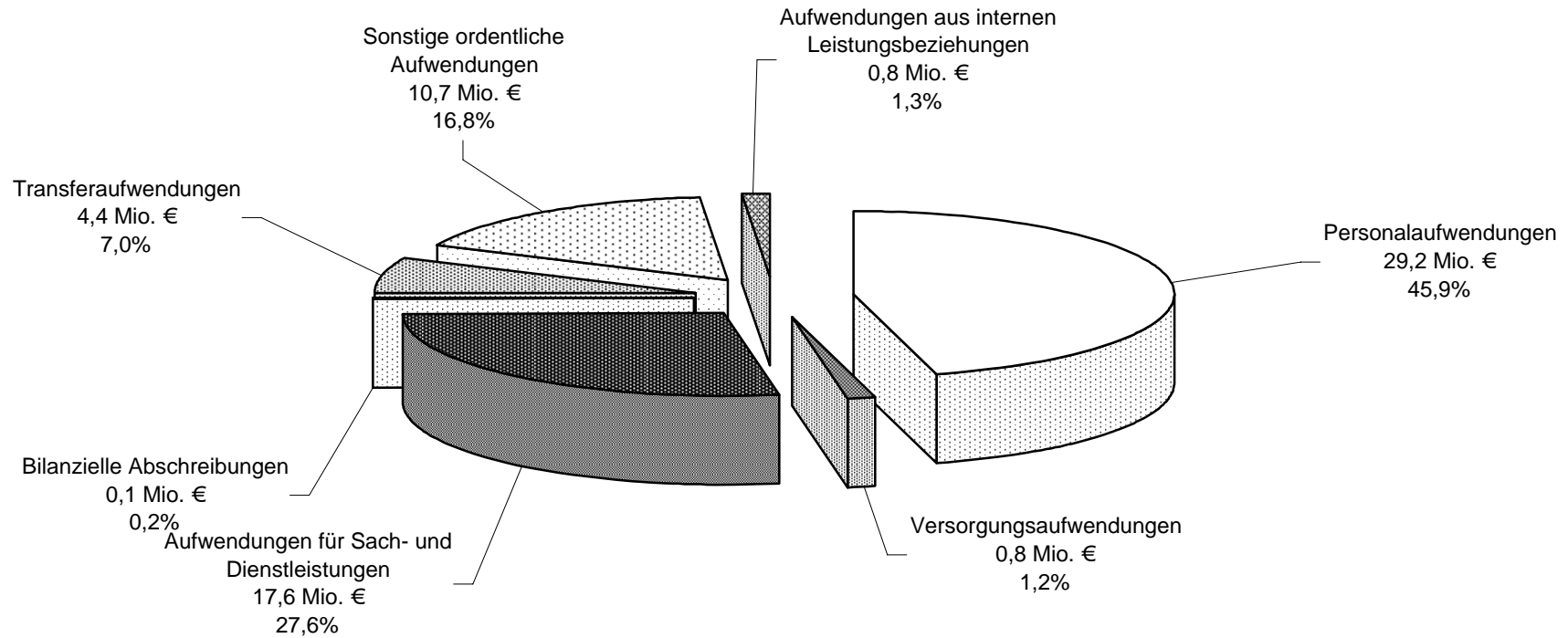

Teilergebnisplan Produktbereich 1.03 - Schulträgeraufgaben -
Erträge 2009 (10,6 Mio. €)

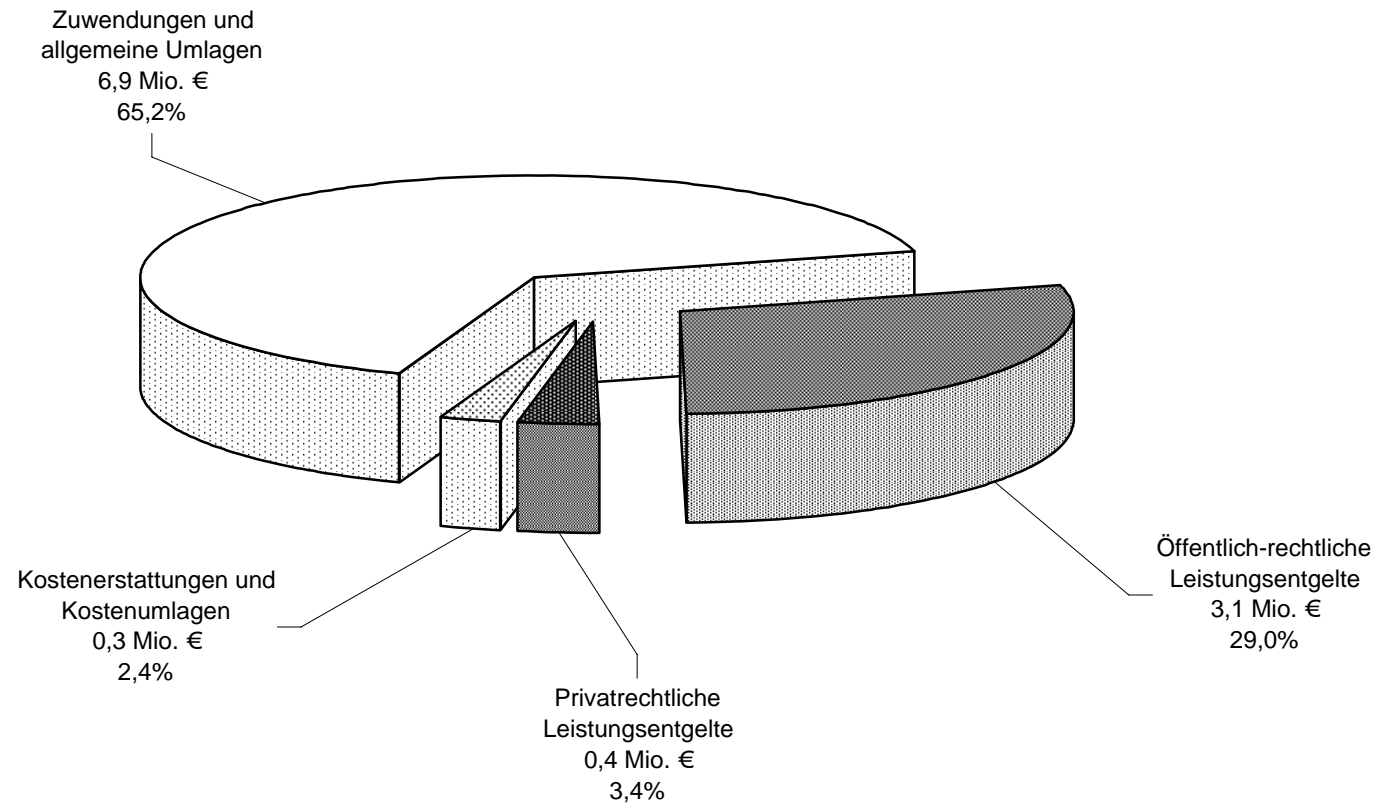

Teilergebnisplan Produktbereich 1.03 - Schulträgeraufgaben -
Aufwendungen 2009 (62,8 Mio. €)

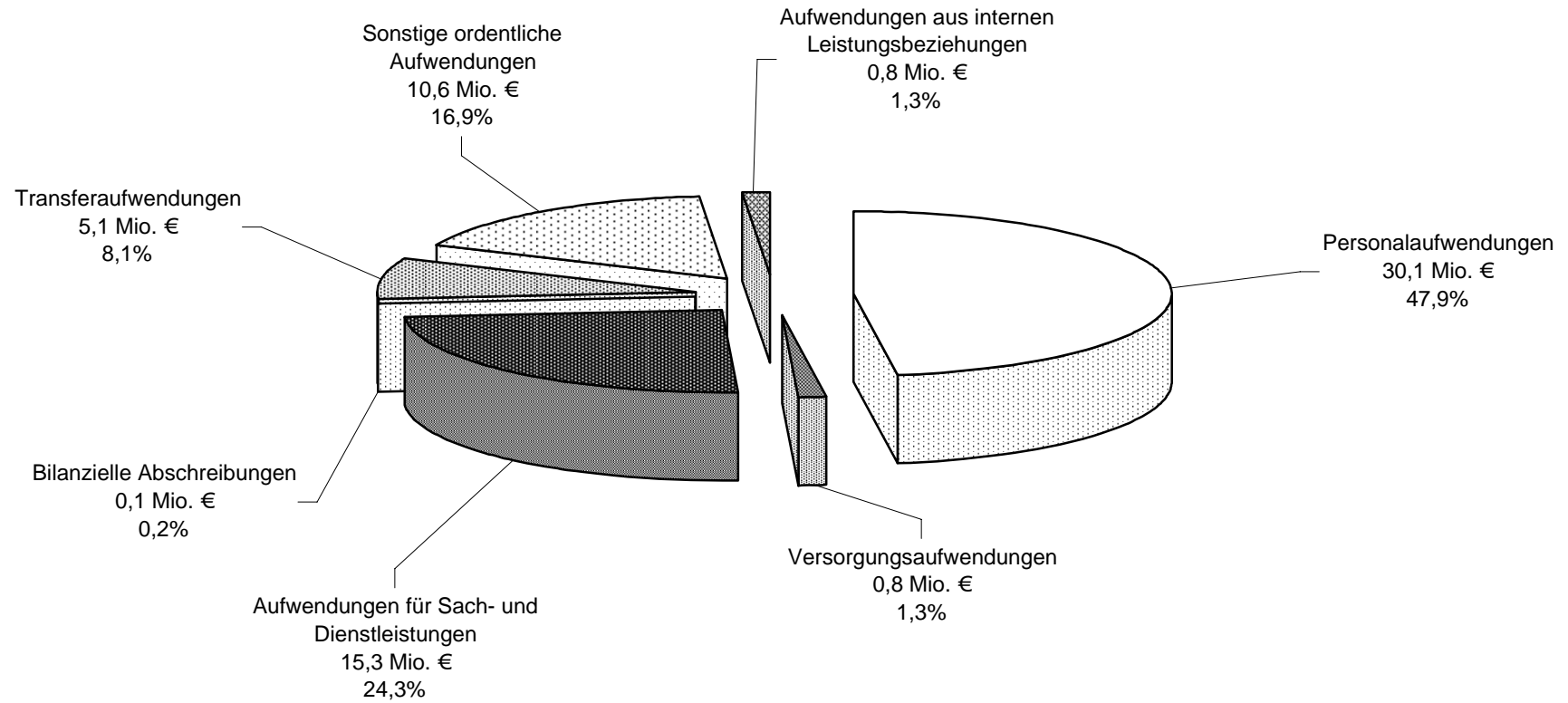

**Teilfinanzplan
Produktbereich 1.03
- Schulträgeraufgaben -**

Haushaltsplan - Beschluss 2008 / 2009

Stadt Essen

Stadtkämmerei

STADT
ESSEN

Teilfinanzplan - Produktbereich 1.03 (Schulträgeraufgaben)		Ansatz 2007	Ansatz 2008	Verpflichtungs- ermächtigung	Ansatz 2009	Planung 2010	Planung 2011
1	Steuern und ähnliche Abgaben						
2	+ Zuwendungen und allgemeine Umlagen	4.637.385	6.191.900		6.868.650	7.150.650	6.921.900
3	+ Sonstige Transfereinzahlungen						
4	+ Öffentlich-rechtliche Leistungsentgelte	2.100.050	2.822.050		3.067.550	3.172.150	3.172.150
5	+ Privatrechtliche Leistungsentgelte	327.350	345.850		360.050	375.750	390.850
6	+ Kostenerstattungen, Kostenumlagen	259.150	259.150		259.150	259.150	259.150
7	+ Sonstige Einzahlungen	27.700	27.700		27.700	27.700	27.700
8	+ Zinsen und sonstige Finanzeinzahlungen						
9	= Einzahlungen aus laufender Verwaltungstätigkeit	7.351.635	9.646.650	0	10.583.100	10.985.400	10.771.750
10	- Personalauszahlungen	25.788.550	28.629.550		29.507.300	29.632.200	29.866.750
11	- Versorgungsauszahlungen	924.000	908.350		935.050	953.950	974.450
12	- Auszahlungen für Sach- und Dienstleistungen	13.509.600	8.556.713		8.496.994	8.525.774	8.496.210
13	- Zinsen und sonstige Finanzauszahlungen						
14	- Transferauszahlungen	731.200	4.438.093		5.068.493	5.131.800	5.120.868
15	- sonstige Auszahlungen	10.715.435	10.683.352		10.610.185	10.675.876	10.803.086
16	= Auszahlungen aus laufender Verwaltungstätigkeit	51.668.785	53.216.058	0	54.618.022	54.919.600	55.261.364
17	= Saldo aus laufender Verwaltungstätigkeit (Zeile 9 ./ 16)	-44.317.150	-43.569.408	0	-44.034.922	-43.934.200	-44.489.614
18	+ Zuwendungen für Investitionsmaßnahmen	270.000	1.504.850		0	0	0
19	+ Einzahlungen aus der Veräußerung von Sachanlagen						
20	+ Einzahlungen aus der Veräußerung von Finanzanlagen						
21	+ Einzahlungen aus Beiträgen und ähnlichen Entgelten						
22	+ sonstige Investitionseinzahlungen						
23	= Einzahlungen aus Investitionstätigkeit	270.000	1.504.850	0	0	0	0

Haushaltsplan - Beschluss 2008 / 2009

Stadt Essen

Stadtkämmerei

STADT
ESSEN

Teilfinanzplan - Produktbereich 1.03 (Schulträgeraufgaben)		Ansatz 2007	Ansatz 2008	Verpflichtungs- ermächtigung	Ansatz 2009	Planung 2010	Planung 2011
24	- Auszahlungen für den Erwerb von Grundstücken/Gebäuden						
25	- Auszahlungen für Baumaßnahmen						
26	- Auszahlungen für Erwerb von beweglichem Anlagevermögen	2.455.600	8.181.850		6.773.700	6.827.200	6.416.700
27	- Auszahlungen für den Erwerb von Finanzanlagen						
28	- Auszahlungen für Erwerb von aktivierbaren Zuwendungen				1.500.000		
29	- Sonstige Investitionsauszahlungen						
30	= Auszahlungen aus Investitionstätigkeiten	2.455.600	8.181.850	0	8.273.700	6.827.200	6.416.700
31	= Saldo aus Investitionstätigkeit (Zeilen 23 und 30)	-2.185.600	-6.677.000	0	-8.273.700	-6.827.200	-6.416.700

**Produktbereich 1.04
- Kultur und Wissenschaft -**

Haushaltsplan - Beschluss 2008 / 2009

Stadt Essen
Stadtkämmerei

STADT
ESSEN

Darstellung der Teilpläne des Produktbereiches 1.04 (Kultur und Wissenschaft) mit den Plandaten 2008

Zust. GB	Produkt- gruppen-Nr.	Produktgruppenbezeichnung	Ertrag	Aufwand	Saldo	Einzahlung	Auszahlung	Saldo
			aus Investitionstätigkeit					
4	1.04.02.01	Museen, Sammlungen, Ausstellungen	891.733	4.560.784	-3.669.051	0	183.750	-183.750
4	1.04.02.02	Ruhrmuseum	0	2.500.000	-2.500.000	0	0	
4	1.04.04.01	Theater- und Philharmonie Essen GmbH	0	42.748.250	-42.748.250	17.000.000	17.700.000	-700.000
4	1.04.04.02	Gemeinnützige Theater-Bau-Gesellschaft mbH (TBE)	11.700	2.640.000	-2.628.300	0	226.000	-226.000
4	1.04.06.01	Folkwang Musikschule	2.365.102	6.094.025	-3.728.923	0	34.000	-34.000
4	1.04.07.01	Volkshochschulen	2.461.243	6.294.993	-3.833.750	0	140.000	-140.000
4	1.04.08.01	Stadtbibliothek	632.589	9.401.954	-8.769.365	0	607.376	-607.376
4	1.04.10.01	Kulturplanung, -entwicklung und -förderung (FB 41)	564.031	4.389.459	-3.825.428	0	0	0
4	1.04.10.02	Stadtarchiv (FB 41-3)	10.610	1.019.103	-1.008.493	100.000	255.000	-155.000
4	1.04.10.03	Kulturmanagement Schloss Borbeck	149.732	608.685	-458.953	0	9.500	-9.500
4	1.04.10.04	Alte Synagoge (FB 45-9)	1.936	728.573	-726.637	1.062.000	1.036.800	25.200
4	1.04.10.05	Ruhr 2010 GmbH	0	1.750.000	-1.750.000	0	0	0
			7.088.676	82.735.826	-75.647.150	18.162.000	20.192.426	-2.030.426

Haushaltsplan - Beschluss 2008 / 2009

Stadt Essen

Stadtkämmerei

**STADT
ESSEN****Darstellung der Teilpläne des Produktbereiches 1.04 (Kultur und Wissenschaft) mit den Plandaten 2009**

Zust. GB	Produkt- gruppen-Nr.	Produktgruppenbezeichnung	Ertrag	Aufwand	Saldo	Einzahlung	Auszahlung	Saldo
			aus Investitionstätigkeit					
4	1.04.02.01	Museen, Sammlungen, Ausstellungen	825.527	4.314.562	-3.489.035	0	168.750	-168.750
4	1.04.02.02	Ruhrmuseum	0	2.500.000	-2.500.000	0	0	
4	1.04.04.01	Theater- und Philharmonie Essen GmbH	0	42.898.300	-42.898.300	17.000.000	17.700.000	-700.000
4	1.04.04.02	Gemeinnützige Theater-Bau-Gesellschaft mbH (TBE)	11.700	2.881.000	-2.869.300	0	226.000	-226.000
4	1.04.06.01	Folkwang Musikschule	2.773.324	6.532.469	-3.759.145	0	34.000	-34.000
4	1.04.07.01	Volkshochschulen	2.460.355	6.376.804	-3.916.449	0	100.000	-100.000
4	1.04.08.01	Stadtbibliothek	632.558	9.495.843	-8.863.285	0	557.815	-557.815
4	1.04.10.01	Kulturplanung, -entwicklung und -förderung (FB 41)	574.321	4.442.432	-3.868.111	0	0	0
4	1.04.10.02	Stadtarchiv (FB 41-3)	10.593	1.147.066	-1.136.473	0	539.000	-539.000
4	1.04.10.03	Kulturmanagement Schloss Borbeck	150.105	613.866	-463.761	0	9.500	-9.500
4	1.04.10.04	Alte Synagoge (FB 45-9)	60.757	685.265	-624.508	2.667.000	3.953.800	-1.286.800
4	1.04.10.05	Ruhr 2010 GmbH	0	1.250.000	-1.250.000	0	0	0
			7.499.240	83.137.607	-75.638.367	19.667.000	23.288.865	-3.621.865

**Teilergebnisplan
Produktbereich 1.04
- Kultur und Wissenschaft -**

Haushaltsplan - Beschluss 2008 / 2009

Stadt Essen

Stadtkämmerei

STADT
ESSEN

Teilergebnisplan - Produktbereich 1.04 (Kultur und Wissenschaft)		Ansatz 2007	Ansatz 2008	Ansatz 2009	Planung 2010	Planung 2011
1	Steuern und ähnliche Abgaben					
2	+ Zuwendungen und allgemeine Umlagen	1.940.394	2.282.037	2.463.201	2.585.934	2.726.986
3	+ Sonstige Transfererträge					
4	+ Öffentlich-rechtliche Leistungsentgelte	3.777.800	4.273.940	4.507.690	4.854.090	5.222.790
5	+ Privatrechtliche Leistungsentgelte	724.150	452.000	447.450	447.450	447.450
6	+ Kostenerstattungen und Kostenumlagen	31.350	80.550	80.750	80.750	80.750
7	+ Sonstige ordentliche Erträge	150	150	150	150	150
8	+ Aktivierte Eigenleistungen					
9	+/- Bestandsveränderungen					
10	= Ordentliche Erträge	6.473.844	7.088.677	7.499.241	7.968.374	8.478.126
11	- Personalaufwendungen	18.834.950	17.742.000	18.324.300	18.792.550	19.377.600
12	- Versorgungsaufwendungen	799.150	709.000	734.100	755.950	780.650
13	- Aufwendungen für Sach- und Dienstleistungen	5.492.611	3.386.080	3.241.466	3.141.748	3.132.098
14	- Bilanzielle Abschreibungen	1.372.773	1.218.038	1.223.843	1.429.348	1.468.761
15	- Transferaufwendungen	48.579.350	51.856.198	51.700.218	52.092.804	50.883.384
16	- Sonstige ordentliche Aufwendungen	2.355.217	2.008.411	1.982.032	1.948.093	1.981.644
17	= Ordentliche Aufwendungen	77.434.051	76.919.726	77.205.958	78.160.493	77.624.137
18	= Ergebnis der laufenden Verwaltungstätigkeit (= Zeilen 10 J. 17)	-70.960.207	-69.831.049	-69.706.717	-70.192.119	-69.146.011
19	+ Finanzerträge					
20	- Zinsen und sonstige Finanzaufwendungen					
21	= Finanzergebnis (= Zeilen 19 J. 20)	0	0	0	0	0
22	= Ordentliches Ergebnis (Zeilen 18 und 21)	-70.960.207	-69.831.049	-69.706.717	-70.192.119	-69.146.011
23	+ Außerordentliche Erträge					
24	- Außerordentliche Aufwendungen					
25	= Außerordentliches Ergebnis (= Zeilen 23 und 24)	0	0	0	0	0
26	= Ergebnis - vor Berücksichtigung der internen Leistungsbeziehungen - (= Zeilen 22 und 25)	-70.960.207	-69.831.049	-69.706.717	-70.192.119	-69.146.011
27	+ Erträge aus internen Leistungsbeziehungen					
28	- Aufwendungen aus internen Leistungsbeziehungen	5.702.050	5.816.100	5.931.650	6.049.600	6.049.600
29	= Jahresergebnis (= Zeilen 26 + 27 - 28)	-76.662.257	-75.647.149	-75.638.367	-76.241.719	-75.195.611

Entwicklung des Teilergebnisplanes des
Produktbereiches 1.04 - Kultur und Wissenschaft - im Zeitverlauf

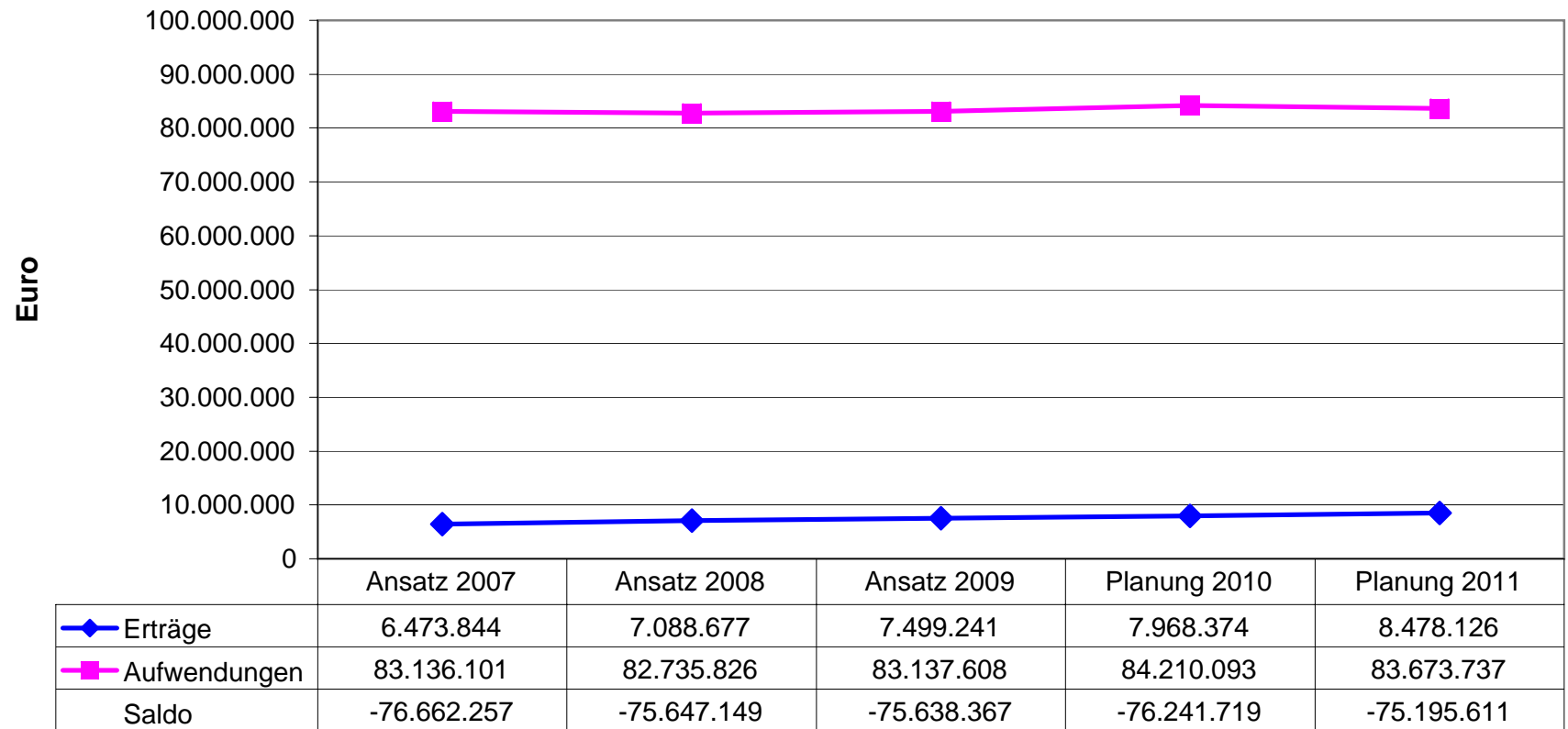

Teilergebnisplan Produktbereich 1.04 - Kultur und Wissenschaft -
Erträge 2008 (7,09 Mio. €)

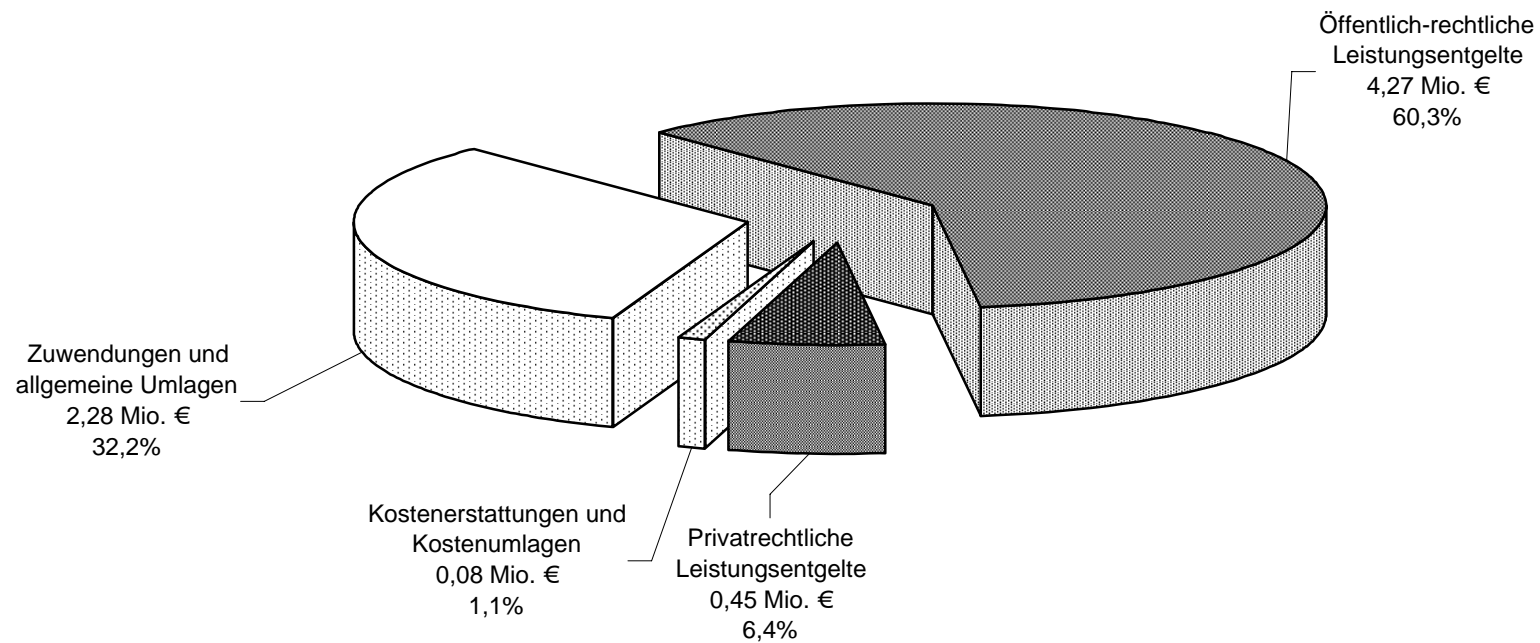

**Teilergebnisplan Produktbereich 1.04 - Kultur und Wissenschaft -
Aufwendungen 2008 (82,7 Mio. €)**

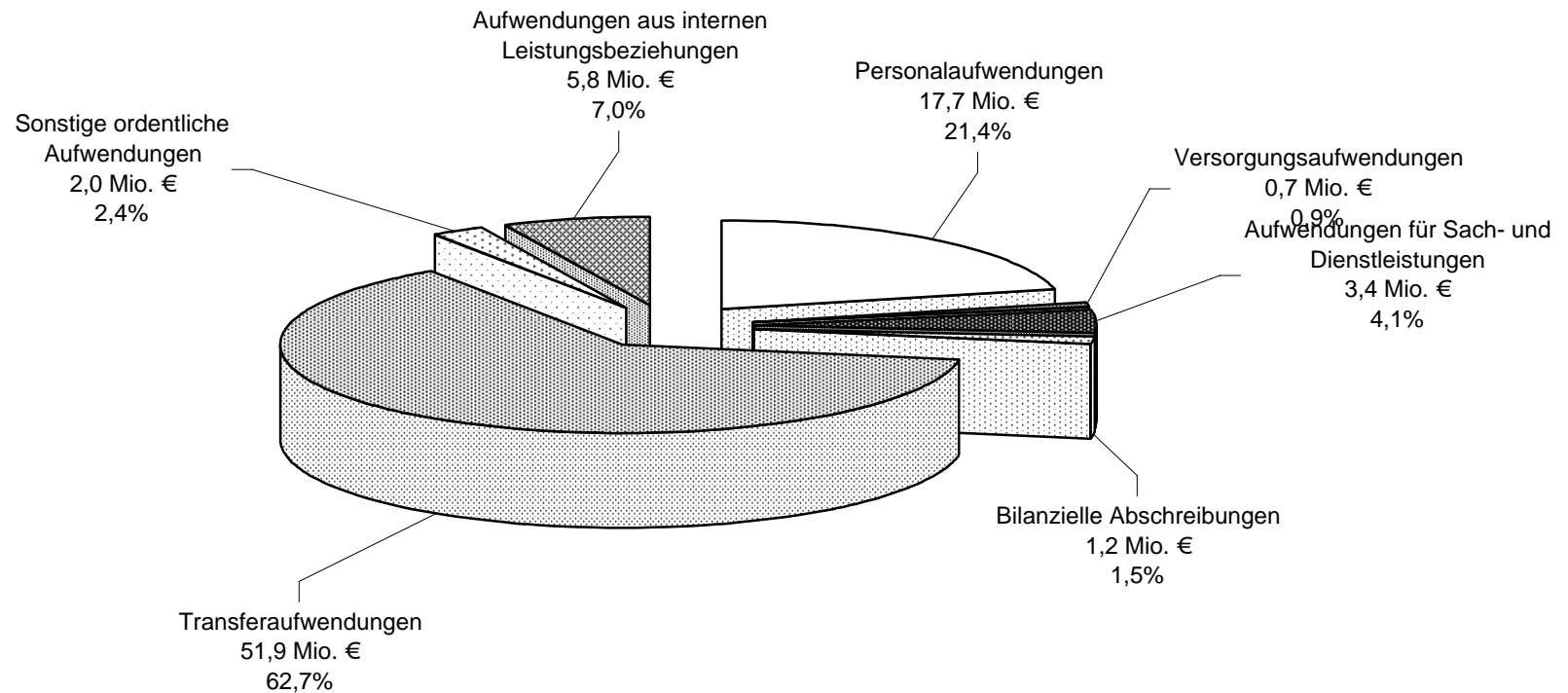

Teilergebnisplan Produktbereich 1.04 - Kultur und Wissenschaft -
Erträge 2009 (7,50 Mio. €)

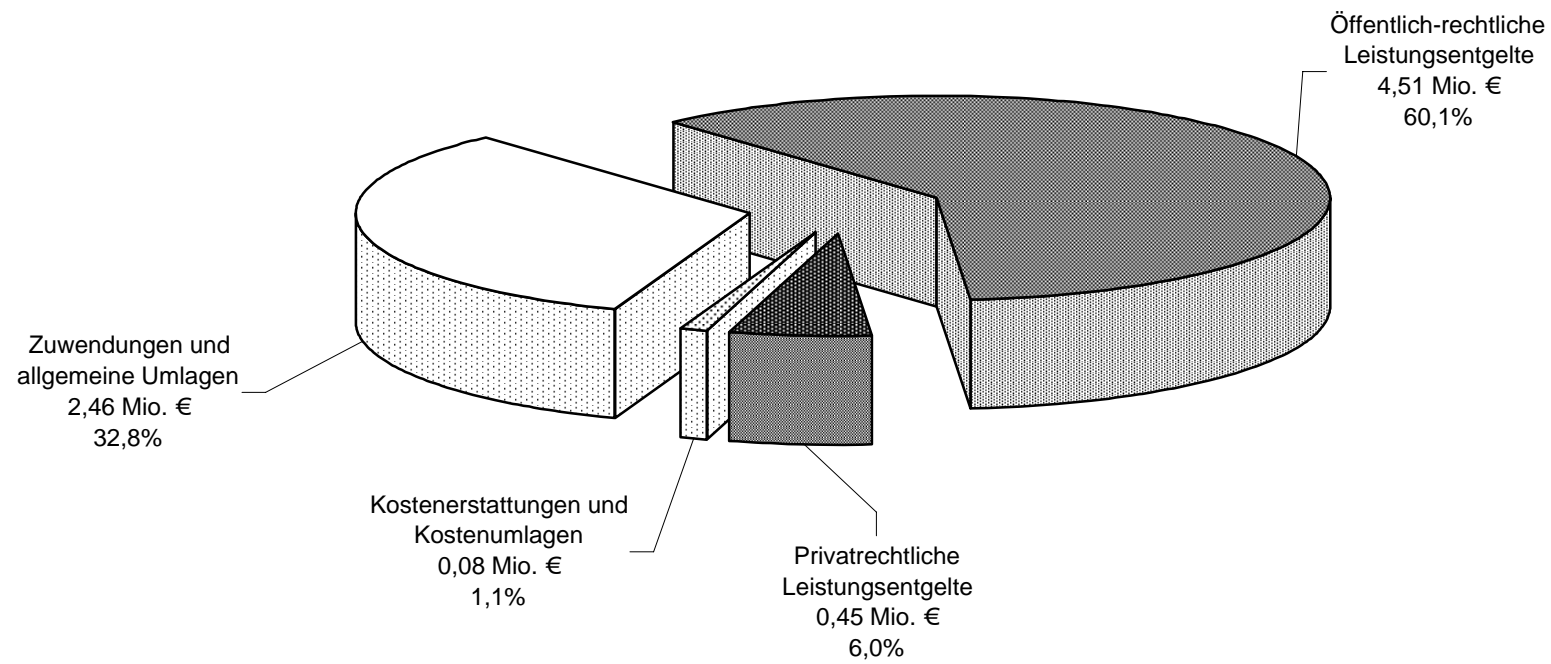

Teilergebnisplan Produktbereich 1.04 - Kultur und Wissenschaft -
Aufwendungen 2009 (83,1 Mio. €)

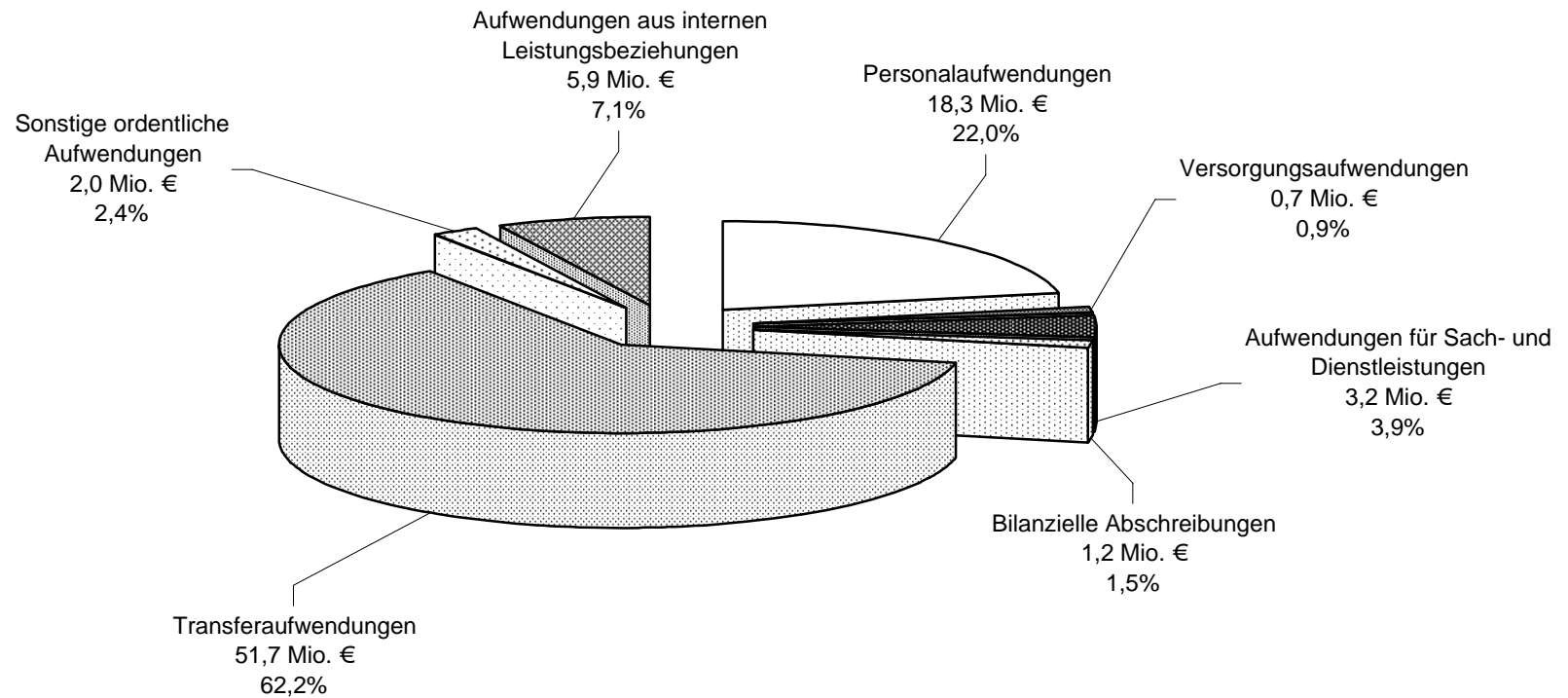

**Teilfinanzplan
Produktbereich 1.04
- Kultur und Wissenschaft -**

Haushaltsplan - Beschluss 2008 / 2009

Stadt Essen

Stadtkämmerei

STADT
ESSEN

Teilfinanzplan - Produktbereich 1.04 (Kultur und Wissenschaft)		Ansatz 2007	Ansatz 2008	Verpflichtungs- ermächtigung	Ansatz 2009	Planung 2010	Planung 2011
1	Steuern und ähnliche Abgaben						
2	+ Zuwendungen und allgemeine Umlagen	1.438.935	1.862.680		2.025.200	2.122.980	2.251.870
3	+ Sonstige Transfereinzahlungen						
4	+ Öffentlich-rechtliche Leistungsentgelte	3.777.800	4.273.940		4.507.690	4.854.090	5.222.790
5	+ Privatrechtliche Leistungsentgelte	724.150	452.000		447.450	447.450	447.450
6	+ Kostenerstattungen, Kostenumlagen	31.350	80.550		80.750	80.750	80.750
7	+ Sonstige Einzahlungen	100	100		100	100	100
8	+ Zinsen und sonstige Finanzeinzahlungen						
9	= Einzahlungen aus laufender Verwaltungstätigkeit	5.972.335	6.669.270	0	7.061.190	7.505.370	8.002.960
10	- Personalauszahlungen	18.323.350	17.255.621		17.823.150	18.272.850	18.836.150
11	- Versorgungsauszahlungen	1.001.850	832.700		863.050	889.700	917.650
12	- Auszahlungen für Sach- und Dienstleistungen	5.492.611	3.413.640		2.707.150	2.607.432	2.597.783
13	- Zinsen und sonstige Finanzauszahlungen						
14	- Transferauszahlungen	48.579.350	51.865.594		51.700.218	52.092.804	50.883.384
15	- sonstige Auszahlungen	2.355.217	2.083.439		1.982.032	1.948.093	1.981.644
16	= Auszahlungen aus laufender Verwaltungstätigkeit	75.752.378	75.450.994	0	75.075.600	75.810.879	75.216.611
17	= Saldo aus laufender Verwaltungstätigkeit (Zeile 9 ./ 16)	-69.780.043	-68.781.724	0	-68.014.410	-68.305.509	-67.213.651
18	+ Zuwendungen für Investitionsmaßnahmen	2.260.100	1.162.000		2.667.000	2.046.000	1.385.000
19	+ Einzahlungen aus der Veräußerung von Sachanlagen						
20	+ Einzahlungen aus der Veräußerung von Finanzanlagen						
21	+ Einzahlungen aus Beiträgen und ähnlichen Entgelten						
22	+ sonstige Investitionseinzahlungen	16.950.000	17.000.000		17.000.000	17.000.000	17.000.000
23	= Einzahlungen aus Investitionstätigkeit	19.210.100	18.162.000	0	19.667.000	19.046.000	18.385.000

Haushaltsplan - Beschluss 2008 / 2009

Stadt Essen

Stadtkämmerei

STADT
ESSEN

Teilfinanzplan - Produktbereich 1.04 (Kultur und Wissenschaft)		Ansatz 2007	Ansatz 2008	Verpflichtungs- ermächtigung	Ansatz 2009	Planung 2010	Planung 2011
24	- Auszahlungen für den Erwerb von Grundstücken/Gebäuden						
25	- Auszahlungen für Baumaßnahmen	2.400.000	881.000	6.279.000	3.548.000	6.231.000	0
26	- Auszahlungen für Erwerb von beweglichem Anlagevermögen	992.350	1.385.426		1.814.865	905.865	905.865
27	- Auszahlungen für den Erwerb von Finanzanlagen	876.000	926.000		926.000	976.000	976.000
28	- Auszahlungen für Erwerb von aktivierbaren Zuwendungen						
29	- Sonstige Investitionsauszahlungen	16.950.000	17.000.000		17.000.000	17.000.000	17.000.000
30	= Auszahlungen aus Investitionstätigkeiten	21.218.350	20.192.426	6.279.000	23.288.865	25.112.865	18.881.865
31	= Saldo aus Investitionstätigkeit (Zeilen 23 und 30)	-2.008.250	-2.030.426	-6.279.000	-3.621.865	-6.066.865	-496.865

Produktbereich 1.05 - Soziale Leistungen -

Haushaltsplan - Beschluss 2008 / 2009

Stadt Essen

Stadtkämmerei

STADT
ESSEN

Darstellung der Teilpläne des Produktbereiches 1.05 (Soziale Leistungen) mit den Plandaten 2008

Zust. GB	Produkt- gruppen-Nr.	Produktgruppenbezeichnung	Ertrag	Aufwand	Saldo	Einzahlung	Auszahlung	Saldo
			aus Investitionstätigkeit					
5	1.05.01.01	Grundversorgung u. Hilfe in besonderen Lebenslagen - örtlicher Träger -	5.620.612	131.182.321	-125.561.709	55.000	100.280	-45.280
5	1.05.01.02	Grundversorgung u. Hilfe in besonderen Lebenslagen - überörtlicher Träger -	12.235.414	12.951.252	-715.838	0	1.100	-1.100
5	1.05.02.01	Grundsicherung nach 2. Buch SGB	68.553.000	192.517.763	-123.964.763	0	2.200	-2.200
5	1.05.03.01	Leistungen für Asylbewerber	2.523.310	19.904.892	-17.381.582	0	26.620	-26.620
5	1.05.04.01	Soziale Einrichtungen	1.660.429	5.970.346	-4.309.917	0	0	0
5	1.05.04.02	Essener Arbeits-Beschäftigungs GmbH (EABG)	211.000	1.035.000	-824.000	1.906.000	2.006.000	-100.000
5	1.05.05.01	Leistungen nach dem Bundesversorgungsgesetz	30.500	458.701	-428.201	27.600	28.900	-1.300
5	1.05.07.01	Unterhaltsvorschuss	4.703.400	8.053.120	-3.349.720	0	500	-500
1 A	1.05.08.01	Rentenversicherung/Lastenausgleich	268.500	660.686	-392.186	0	1.800	-1.800
5	1.05.09.01	Schwerbehindertenrecht nach dem SGB IX	3.245.000	3.978.083	-733.083	0	0	0
			99.051.165	376.712.164	-277.660.999	1.988.600	2.167.400	-178.800

Haushaltsplan - Beschluss 2008 / 2009

Stadt Essen

Stadtkämmerei

**STADT
ESSEN****Darstellung der Teilpläne des Produktbereiches 1.05 (Soziale Leistungen) mit den Plandaten 2009**

Zust. GB	Produkt- gruppen-Nr.	Produktgruppenbezeichnung	Ertrag	Aufwand	Saldo	Einzahlung	Auszahlung	Saldo
			aus Investitionstätigkeit					
5	1.05.01.01	Grundversorgung u. Hilfe in besonderen Lebenslagen - örtlicher Träger -	5.617.612	131.322.336	-125.704.724	55.000	100.280	-45.280
5	1.05.01.02	Grundversorgung u. Hilfe in besonderen Lebenslagen - überörtlicher Träger -	12.235.402	12.773.417	-538.015	0	1.100	-1.100
5	1.05.02.01	Grundsicherung nach 2. Buch SGB	69.799.000	199.100.238	-129.301.238	0	2.200	-2.200
5	1.05.03.01	Leistungen für Asylbewerber	2.523.310	19.639.782	-17.116.472	0	26.620	-26.620
5	1.05.04.01	Soziale Einrichtungen	1.640.417	6.083.900	-4.443.483	0	0	0
5	1.05.04.02	Essener Arbeits-Beschäftigungs GmbH (EABG)	213.000	995.000	-782.000	1.906.000	2.006.000	-100.000
5	1.05.05.01	Leistungen nach dem Bundesversorgungsgesetz	30.500	416.949	-386.449	27.600	28.900	-1.300
5	1.05.07.01	Unterhaltsvorschuss	4.750.000	8.039.754	-3.289.754	0	500	-500
1 A	1.05.08.01	Rentenversicherung/Lastenausgleich	258.500	643.773	-385.273	0	1.800	-1.800
5	1.05.09.01	Schwerbehindertenrecht nach dem SGB IX	3.285.000	4.037.470	-752.470	0	0	0
			100.352.741	383.052.619	-282.699.878	1.988.600	2.167.400	-178.800

**Teilergebnisplan
Produktbereich 1.05
- Soziale Leistungen -**

Haushaltsplan - Beschluss 2008 / 2009

Stadt Essen

Stadtkämmerei

STADT
ESSEN

Teilergebnisplan - Produktbereich 1.05 (Soziale Leistungen)		Ansatz 2007	Ansatz 2008	Ansatz 2009	Planung 2010	Planung 2011
1	Steuern und ähnliche Abgaben					
2	+ Zuwendungen und allgemeine Umlagen	1.885.529	670.117	657.093	647.093	455.405
3	+ Sonstige Transfererträge	2.613.050	2.674.050	2.674.050	2.674.050	2.674.050
4	+ Öffentlich-rechtliche Leistungsentgelte	480.049	460.049	460.049	460.049	460.049
5	+ Privatrechtliche Leistungsentgelte	1.433.899	1.221.899	1.201.899	1.201.899	1.201.899
6	+ Kostenerstattungen und Kostenumlagen	94.682.900	93.836.100	95.170.700	94.898.700	94.845.700
7	+ Sonstige ordentliche Erträge	188.950	188.950	188.950	188.950	188.950
8	+ Aktivierte Eigenleistungen					
9	+/- Bestandsveränderungen					
10	= Ordentliche Erträge	101.284.377	99.051.165	100.352.741	100.070.741	99.826.053
11	- Personalaufwendungen	29.397.350	31.110.560	31.966.110	32.306.710	32.601.910
12	- Versorgungsaufwendungen	6.228.950	6.748.500	6.959.400	7.102.900	7.246.600
13	- Aufwendungen für Sach- und Dienstleistungen	3.932.358	5.937.233	5.989.159	6.074.347	6.182.356
14	- Bilanzielle Abschreibungen	774.801	1.536.318	1.544.292	1.544.304	1.497.058
15	- Transferaufwendungen	165.850.750	163.630.090	163.179.277	162.543.102	161.862.717
16	- Sonstige ordentliche Aufwendungen	170.608.408	166.259.863	171.900.332	174.180.201	178.540.729
17	= Ordentliche Aufwendungen	376.792.617	375.222.563	381.538.569	383.751.564	387.931.369
18	= Ergebnis der laufenden Verwaltungstätigkeit (= Zeilen 10 J. 17)	-275.508.240	-276.171.398	-281.185.828	-283.680.823	-288.105.316
19	+ Finanzerträge					
20	- Zinsen und sonstige Finanzaufwendungen					
21	= Finanzergebnis (= Zeilen 19 J. 20)	0	0	0	0	0
22	= Ordentliches Ergebnis (Zeilen 18 und 21)	-275.508.240	-276.171.398	-281.185.828	-283.680.823	-288.105.316
23	+ Außerordentliche Erträge					
24	- Außerordentliche Aufwendungen					
25	= Außerordentliches Ergebnis (= Zeilen 23 und 24)	0	0	0	0	0
26	= Ergebnis - vor Berücksichtigung der internen Leistungsbeziehungen - (= Zeilen 22 und 25)	-275.508.240	-276.171.398	-281.185.828	-283.680.823	-288.105.316
27	+ Erträge aus internen Leistungsbeziehungen					
28	- Aufwendungen aus internen Leistungsbeziehungen	1.225.700	1.489.600	1.514.050	1.539.650	1.539.650
29	= Jahresergebnis (= Zeilen 26 + 27 - 28)	-276.733.940	-277.660.998	-282.699.878	-285.220.473	-289.644.966

Entwicklung des Teilergebnisplanes des
Produktbereiches 1.05 - Soziale Leistungen - im Zeitverlauf

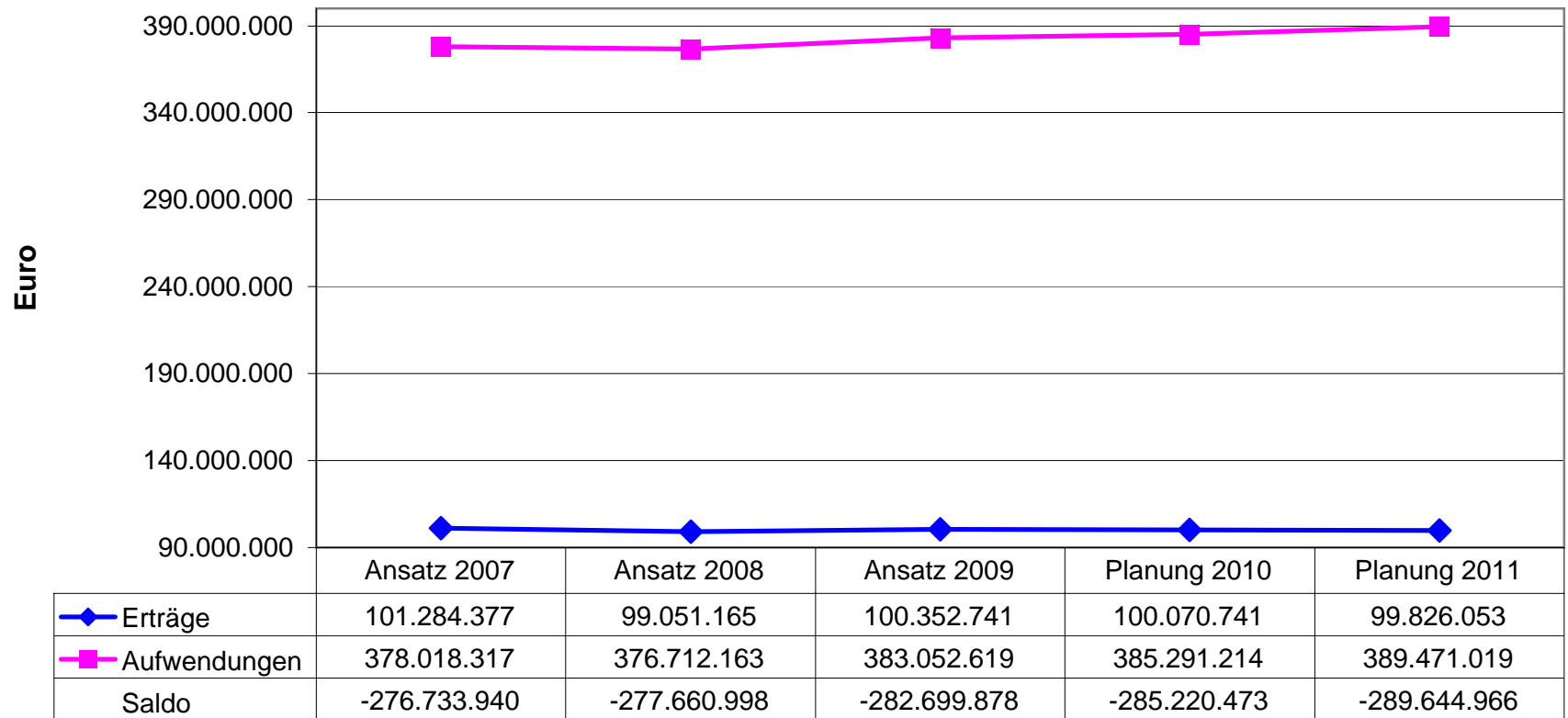

Teilergebnisplan Produktbereich 1.05 - Soziale Leistungen -
Erträge 2008 (99,1 Mio. €)

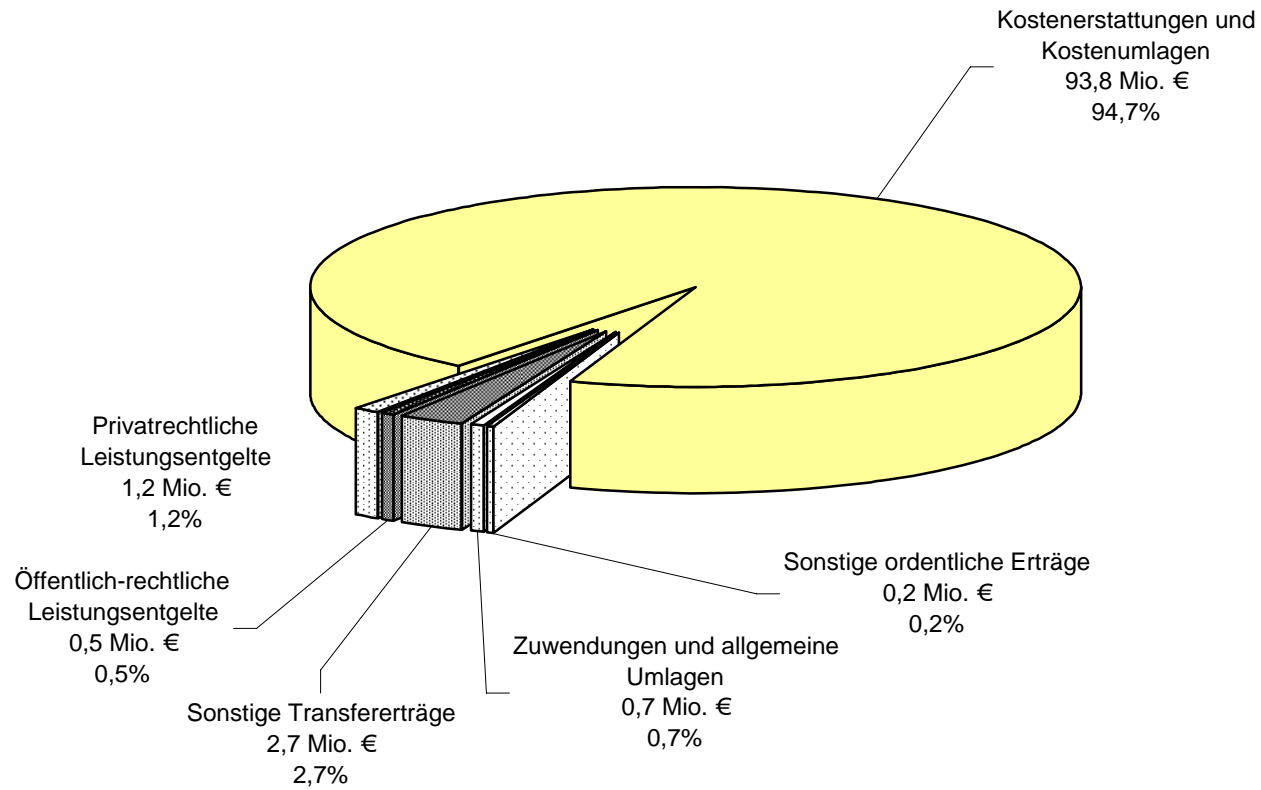

**Teilergebnisplan Produktbereich 1.05 - Soziale Leistungen -
Aufwendungen 2008 (376,7 Mio. €)**

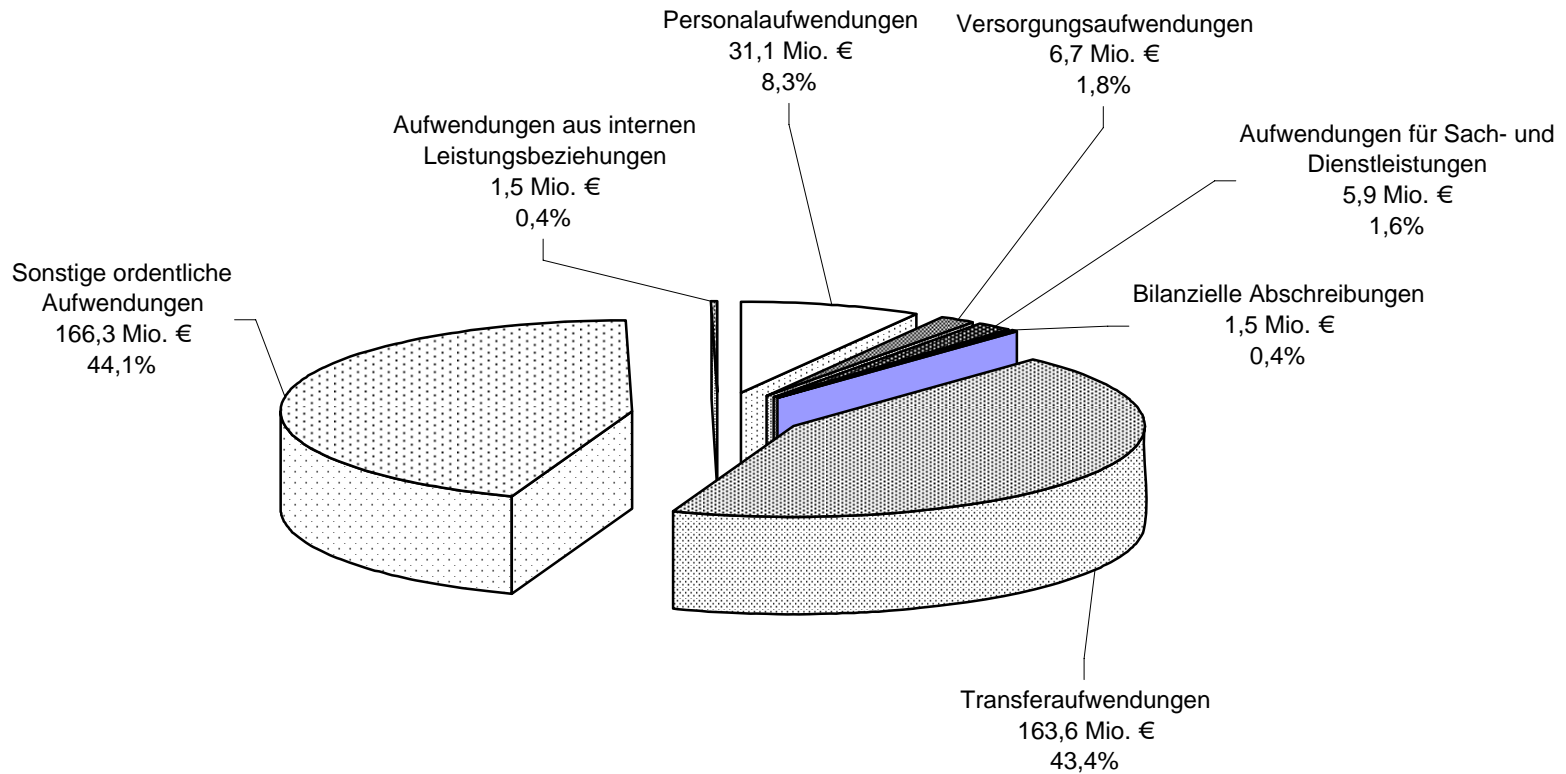

Teilergebnisplan Produktbereich 1.05 - Soziale Leistungen -
Erträge 2009 (100,4 Mio. €)

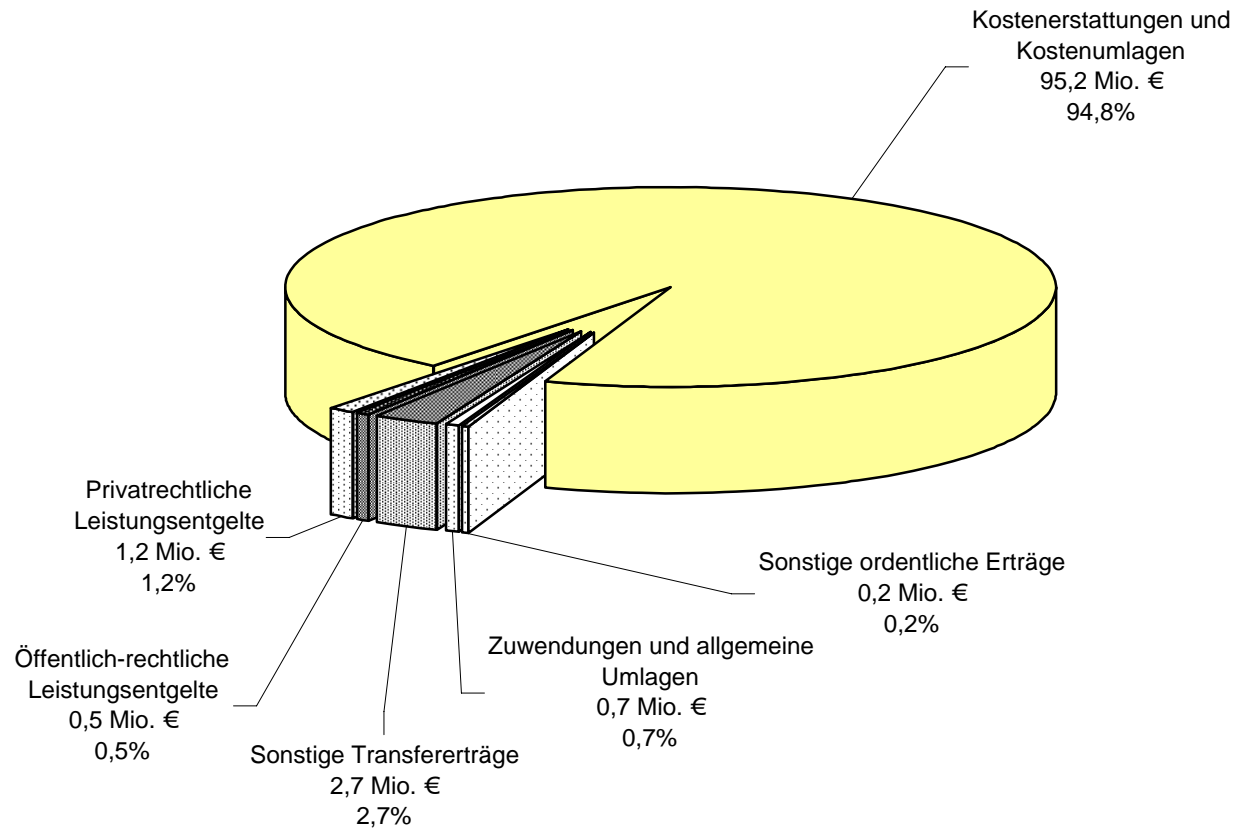

**Teilergebnisplan Produktbereich 1.05 - Soziale Leistungen -
Aufwendungen 2009 (383,1 Mio. €)**

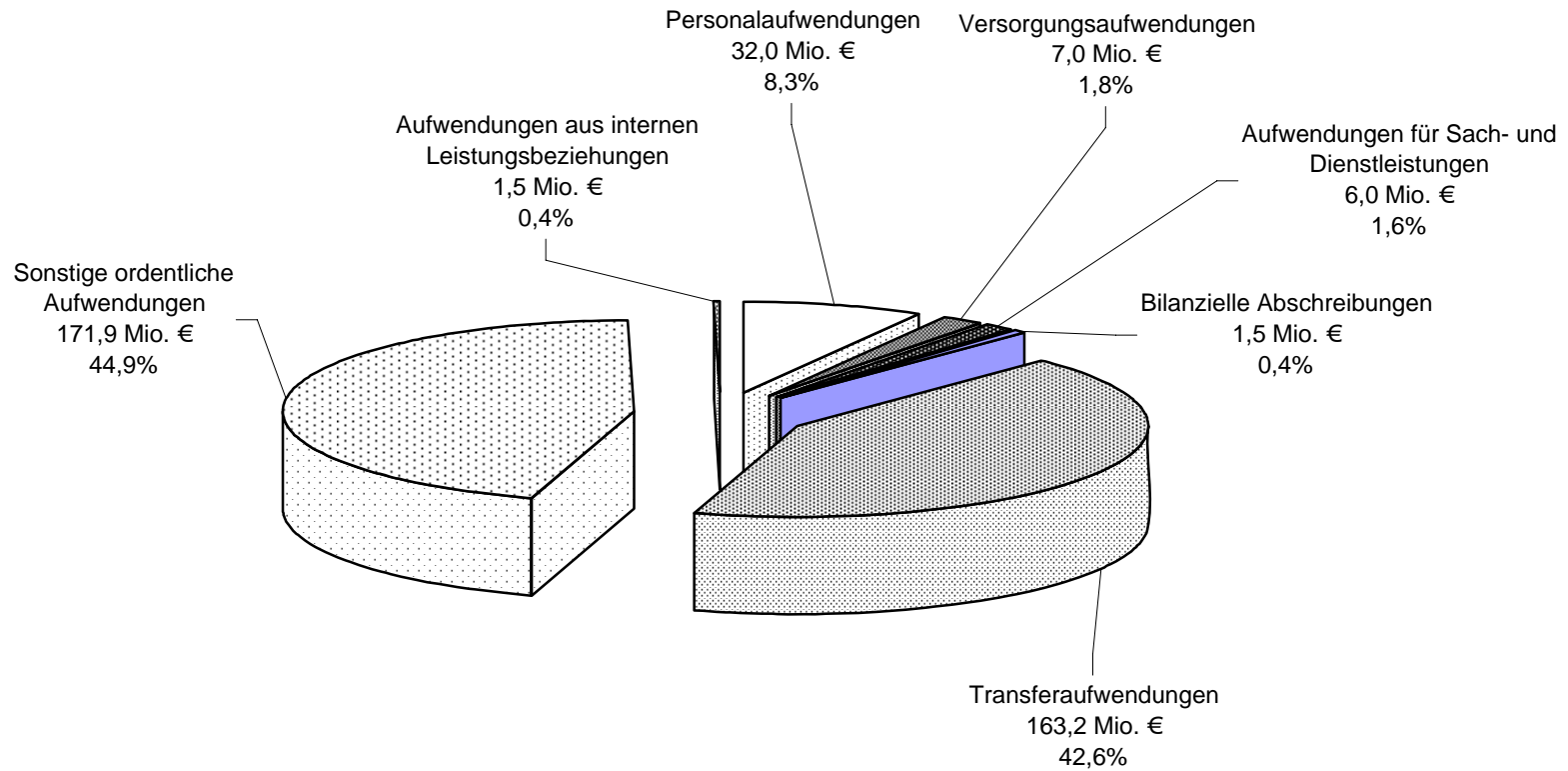

**Teilfinanzplan
Produktbereich 1.05
- Soziale Leistungen -**

Haushaltsplan - Beschluss 2008 / 2009

Stadt Essen

Stadtkämmerei

STADT
ESSEN

Teilfinanzplan - Produktbereich 1.05 (Soziale Leistungen)		Ansatz 2007	Ansatz 2008	Verpflichtungs- ermächtigung	Ansatz 2009	Planung 2010	Planung 2011
1	Steuern und ähnliche Abgaben						
2	+ Zuwendungen und allgemeine Umlagen	1.871.000	641.000		628.000	618.000	428.000
3	+ Sonstige Transfereinzahlungen	2.613.050	2.674.050		2.674.050	2.674.050	2.674.050
4	+ Öffentlich-rechtliche Leistungsentgelte	480.049	460.049		460.049	460.049	460.049
5	+ Privatrechtliche Leistungsentgelte	1.433.899	1.221.899		1.201.899	1.201.899	1.201.899
6	+ Kostenerstattungen, Kostenumlagen	94.682.900	93.836.100		95.170.700	94.898.700	94.845.700
7	+ Sonstige Einzahlungen						
8	+ Zinsen und sonstige Finanzeinzahlungen	188.950	188.950		188.950	188.950	188.950
9	= Einzahlungen aus laufender Verwaltungstätigkeit	101.269.848	99.022.048	0	100.323.648	100.041.648	99.798.648
10	- Personalauszahlungen	25.421.050	26.795.810		27.558.860	27.773.860	27.931.360
11	- Versorgungsauszahlungen	7.808.700	7.926.800		8.182.100	8.356.700	8.518.550
12	- Auszahlungen für Sach- und Dienstleistungen	3.932.358	5.909.745		5.943.199	6.028.387	6.137.296
13	- Zinsen und sonstige Finanzauszahlungen						
14	- Transferauszahlungen	165.850.750	164.129.484		163.179.277	162.543.102	161.862.717
15	- sonstige Auszahlungen	170.608.408	166.277.635		171.900.332	174.180.201	178.540.729
16	= Auszahlungen aus laufender Verwaltungstätigkeit	373.621.266	371.039.474	0	376.763.767	378.882.250	382.990.651
17	= Saldo aus laufender Verwaltungstätigkeit (Zeile 9 ./ 16)	-272.351.418	-272.017.426	0	-276.440.119	-278.840.602	-283.192.003
18	+ Zuwendungen für Investitionsmaßnahmen	61.100	61.100		61.100	61.100	61.100
19	+ Einzahlungen aus der Veräußerung von Sachanlagen						
20	+ Einzahlungen aus der Veräußerung von Finanzanlagen						
21	+ Einzahlungen aus Beiträgen und ähnlichen Entgelten						
22	+ sonstige Investitionseinzahlungen	1.927.500	1.927.500		1.927.500	1.927.500	1.927.500
23	= Einzahlungen aus Investitionstätigkeit	1.988.600	1.988.600	0	1.988.600	1.988.600	1.988.600

Haushaltsplan - Beschluss 2008 / 2009

Stadt Essen

Stadtkämmerei

STADT
ESSEN

Teilfinanzplan - Produktbereich 1.05 (Soziale Leistungen)		Ansatz 2007	Ansatz 2008	Verpflichtungs- ermächtigung	Ansatz 2009	Planung 2010	Planung 2011
24	- Auszahlungen für den Erwerb von Grundstücken/Gebäuden						
25	- Auszahlungen für Baumaßnahmen						
26	- Auszahlungen für Erwerb von beweglichem Anlagevermögen	21.540	77.500	0	77.500	77.500	76.600
27	- Auszahlungen für den Erwerb von Finanzanlagen	100.000	100.000	0	100.000	100.000	100.000
28	- Auszahlungen für Erwerb von aktivierbaren Zuwendungen	19.000	19.000	0	19.000	19.000	19.000
29	- Sonstige Investitionsauszahlungen	1.970.900	1.970.900	0	1.970.900	1.970.900	1.970.900
30	= Auszahlungen aus Investitionstätigkeiten	2.111.440	2.167.400	0	2.167.400	2.167.400	2.166.500
31	= Saldo aus Investitionstätigkeit (Zeilen 23 und 30)	-122.840	-178.800	0	-178.800	-178.800	-177.900

**Produktbereich 1.06
- Kinder-, Jugend- und Familienhilfe -**

Haushaltsplan - Beschluss 2008 / 2009

Stadt Essen

Stadtkämmerei

**STADT
ESSEN****Darstellung der Teilpläne des Produktbereiches 1.06 (Kinder-, Jugend- und Familienhilfe) mit den Plandaten 2008**

Zust. GB	Produkt- gruppen-Nr.	Produktgruppenbezeichnung	Ertrag	Aufwand	Saldo	Einzahlung	Auszahlung	Saldo
			aus Investitionstätigkeit					
5	1.06.03.01	Sonstige Leistungen zur Förderung junger Menschen/Familien	4.796.767	82.485.292	-77.688.525	0	64.400	-64.400
5	1.06.03.02	Amtspfleg-, Amtsvormund-/Beistandschaften	95	2.799.792	-2.799.697	0	2.000	-2.000
5	1.06.05.01	Gemeinnützige Jugendfarm Essen GmbH	0	1.446.570	-1.446.570	0	30.000	-30.000
5	1.06.06.01	Städtischer Heimverbund	5.292.182	5.413.504	-121.322	1.000.000	47.000	953.000
5	1.06.06.02	Jugendpsychologisches Institut	986.954	3.246.323	-2.259.369	0	49.800	-49.800
5	1.06.99.01	Förderung von Kindern in Tageseinrichtungen	47.887.396	100.685.560	-52.798.164	0	841.110	-841.110
5	1.06.99.02	Kinder- und Jugendarbeit	1.186.097	14.183.312	-12.997.215	0	875.050	-875.050
5	1.06.07.01	Leistungen nach dem Bundeselternzeit- u. geldgesetz	200.000	366.285	-166.285	0	0	0
			60.349.491	210.626.638	-150.277.147	1.000.000	1.909.360	-909.360

Haushaltsplan - Beschluss 2008 / 2009

Stadt Essen

Stadtkämmerei

**STADT
ESSEN****Darstellung der Teilpläne des Produktbereiches 1.06 (Kinder-, Jugend- und Familienhilfe) mit den Plandaten 2009**

Zust. GB	Produkt- gruppen-Nr.	Produktgruppenbezeichnung	Ertrag	Aufwand	Saldo	Einzahlung	Auszahlung	Saldo
			aus Investitionstätigkeit					
5	1.06.03.01	Sonstige Leistungen zur Förderung junger Menschen/Familien	4.860.202	82.009.239	-77.149.037	0	62.900	-62.900
5	1.06.03.02	Amtspfleg-, Amtsvormund-/Beistandschaften	95	2.861.641	-2.861.546	0	2.000	-2.000
5	1.06.05.01	Gemeinnützige Jugendfarm Essen GmbH	0	1.446.570	-1.446.570	0	30.000	-30.000
5	1.06.06.01	Städtischer Heimverbund	5.343.027	5.551.912	-208.885	1.500.000	47.000	1.453.000
5	1.06.06.02	Jugendpsychologisches Institut	985.937	3.306.007	-2.320.070	0	49.800	-49.800
5	1.06.99.01	Förderung von Kindern in Tageseinrichtungen	48.361.440	101.886.832	-53.525.392	0	840.370	-840.370
5	1.06.99.02	Kinder- und Jugendarbeit	1.184.235	14.198.378	-13.014.143	0	875.050	-875.050
5	1.06.07.01	Leistungen nach dem Bundeselternzeit- u. geldgesetz	200.000	365.134	-165.134	0	0	0
			60.934.936	211.625.713	-150.690.777	1.500.000	1.907.120	-407.120

**Teilergebnisplan
Produktbereich 1.06
- Kinder-, Jugend- und Familienhilfe -**

Haushaltsplan - Beschluss 2008 / 2009

Stadt Essen

Stadtkämmerei

STADT
ESSEN

Teilergebnisplan - Produktbereich 1.06 (Kinder-, Jugend- und Familienhilfe)		Ansatz 2007	Ansatz 2008	Ansatz 2009	Planung 2010	Planung 2011
1	Steuern und ähnliche Abgaben					
2	+ Zuwendungen und allgemeine Umlagen	33.660.112	34.558.041	35.268.186	35.733.332	35.731.596
3	+ Sonstige Transfererträge	4.008.150	4.108.150	4.108.150	4.108.150	4.108.150
4	+ Öffentlich-rechtliche Leistungsentgelte	16.150.500	16.441.800	16.490.500	16.539.750	16.539.750
5	+ Privatrechtliche Leistungsentgelte	1.271.950	1.272.000	1.272.050	1.272.050	1.272.050
6	+ Kostenerstattungen und Kostenumlagen	3.893.650	3.968.400	3.794.950	3.794.950	3.794.950
7	+ Sonstige ordentliche Erträge	1.100	1.100	1.100	1.100	1.100
8	+ Aktivierte Eigenleistungen					
9	+/- Bestandsveränderungen					
10	= Ordentliche Erträge	58.985.462	60.349.491	60.934.936	61.449.332	61.447.596
11	- Personalaufwendungen	56.072.450	56.732.550	58.565.100	58.904.400	59.416.750
12	- Versorgungsaufwendungen	1.915.700	1.986.550	2.044.750	2.085.400	2.134.350
13	- Aufwendungen für Sach- und Dienstleistungen	6.337.500	6.331.271	6.288.808	6.294.691	6.305.534
14	- Bilanzielle Abschreibungen	1.873.302	1.702.882	1.713.197	1.741.225	1.760.183
15	- Transferaufwendungen	137.718.800	138.542.152	137.699.879	137.900.879	138.149.748
16	- Sonstige ordentliche Aufwendungen	3.357.300	3.526.284	3.474.727	3.467.053	3.473.356
17	= Ordentliche Aufwendungen	207.275.052	208.821.688	209.786.461	210.393.648	211.239.921
18	= Ergebnis der laufenden Verwaltungstätigkeit (= Zeilen 10 J. 17)	-148.289.590	-148.472.197	-148.851.525	-148.944.316	-149.792.325
19	+ Finanzerträge					
20	- Zinsen und sonstige Finanzaufwendungen					
21	= Finanzergebnis (= Zeilen 19 J. 20)	0	0	0	0	0
22	= Ordentliches Ergebnis (Zeilen 18 und 21)	-148.289.590	-148.472.197	-148.851.525	-148.944.316	-149.792.325
23	+ Außerordentliche Erträge					
24	- Außerordentliche Aufwendungen					
25	= Außerordentliches Ergebnis (= Zeilen 23 und 24)	0	0	0	0	0
26	= Ergebnis - vor Berücksichtigung der internen Leistungsbeziehungen - (= Zeilen 22 und 25)	-148.289.590	-148.472.197	-148.851.525	-148.944.316	-149.792.325
27	+ Erträge aus internen Leistungsbeziehungen					
28	- Aufwendungen aus internen Leistungsbeziehungen	1.710.750	1.804.950	1.839.250	1.873.850	1.873.850
29	= Jahresergebnis (= Zeilen 26 + 27 - 28)	-150.000.340	-150.277.147	-150.690.775	-150.818.166	-151.666.175

Entwicklung des Teilergebnisplanes des
Produktbereiches 1.06 - Kinder-, Jugend- und Familienhilfe - im Zeitverlauf

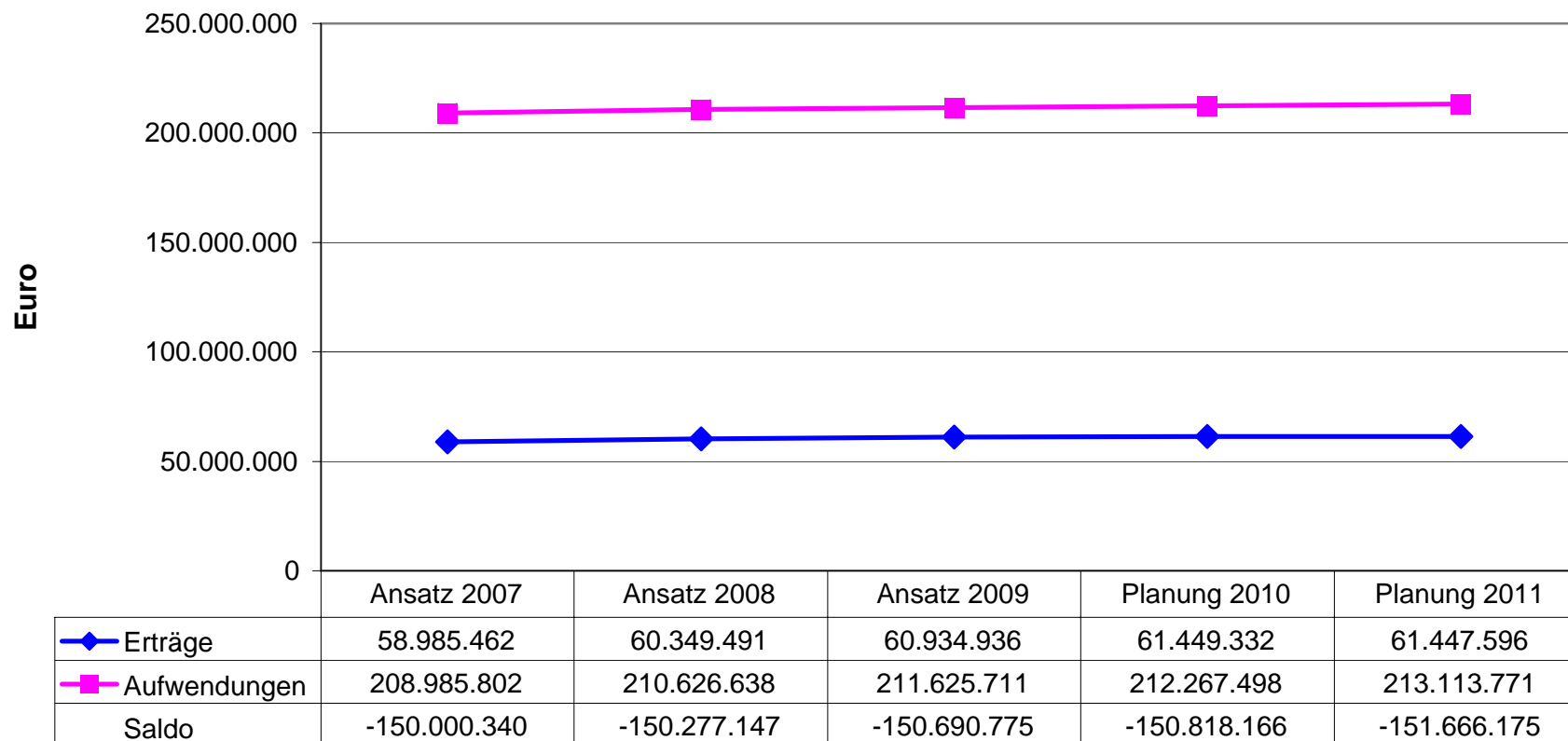

Teilergebnisplan Produktbereich 1.06 - Kinder-, Jugend- und Familienhilfe -
Erträge 2008 (60,3 Mio. €)

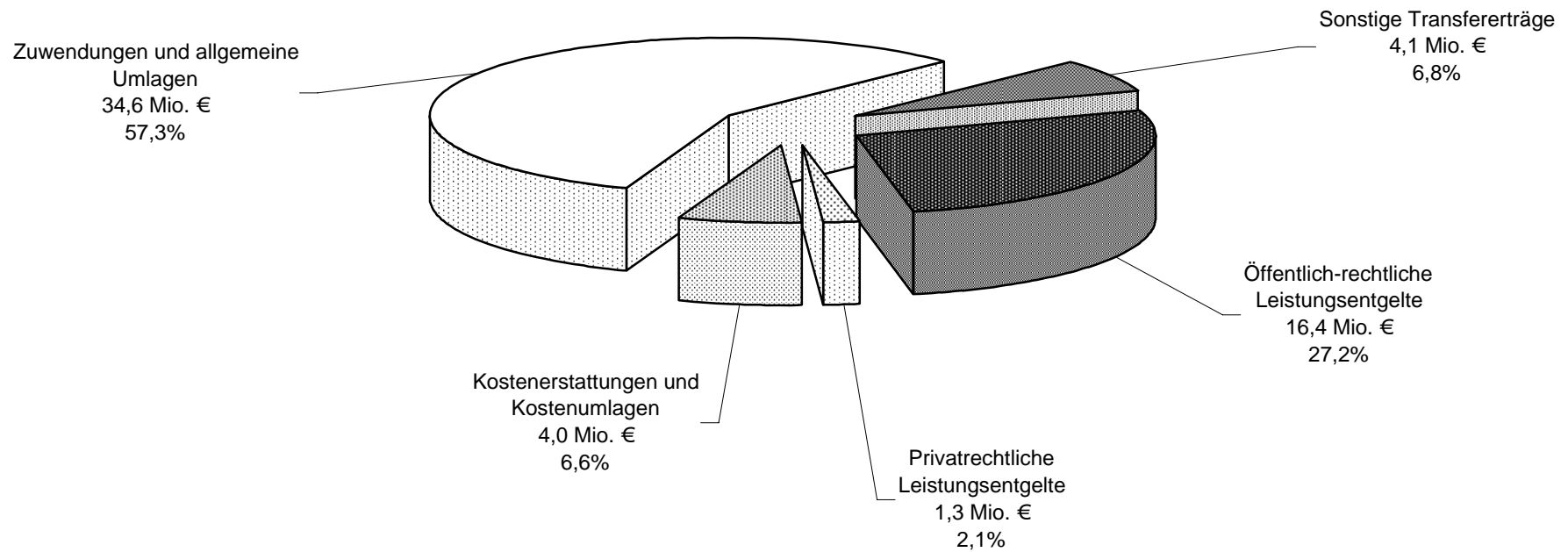

**Teilergebnisplan Produktbereich 1.06 - Kinder-, Jugend- und Familienhilfe -
Aufwendungen 2008 (210,6 Mio. €)**

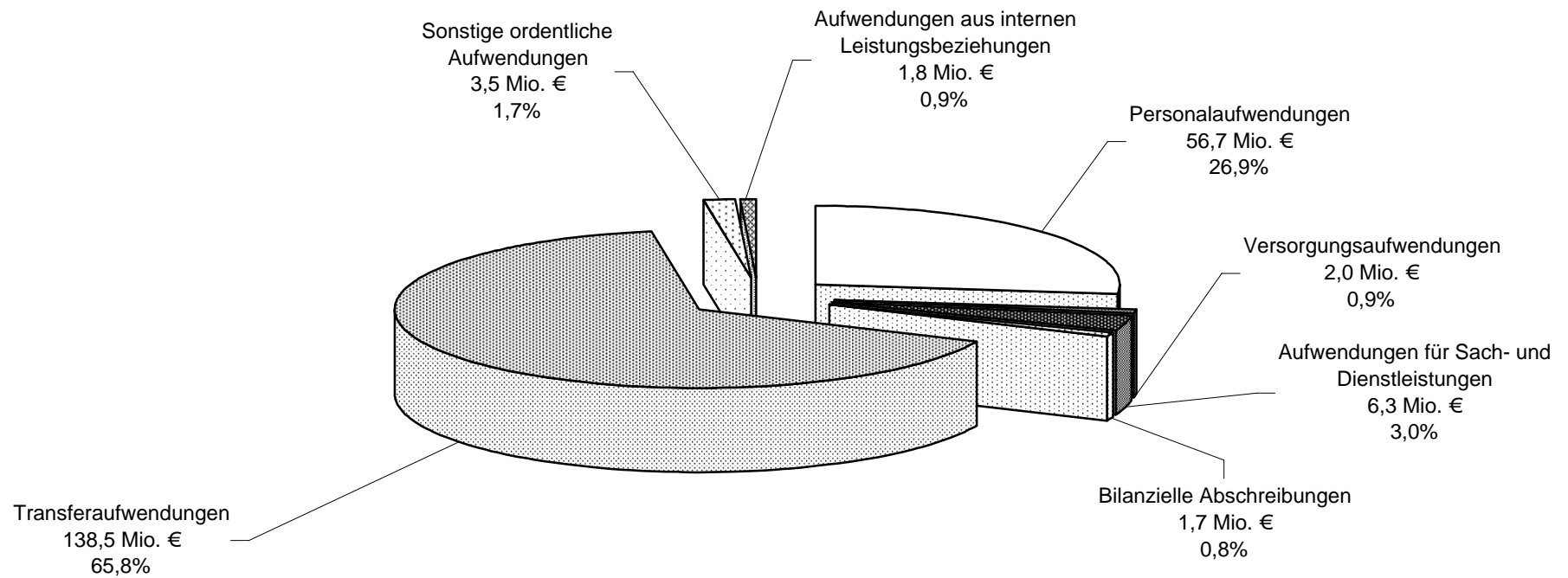

Teilergebnisplan Produktbereich 1.06 - Kinder-, Jugend- und Familienhilfe -
Erträge 2009 (60,9 Mio. €)

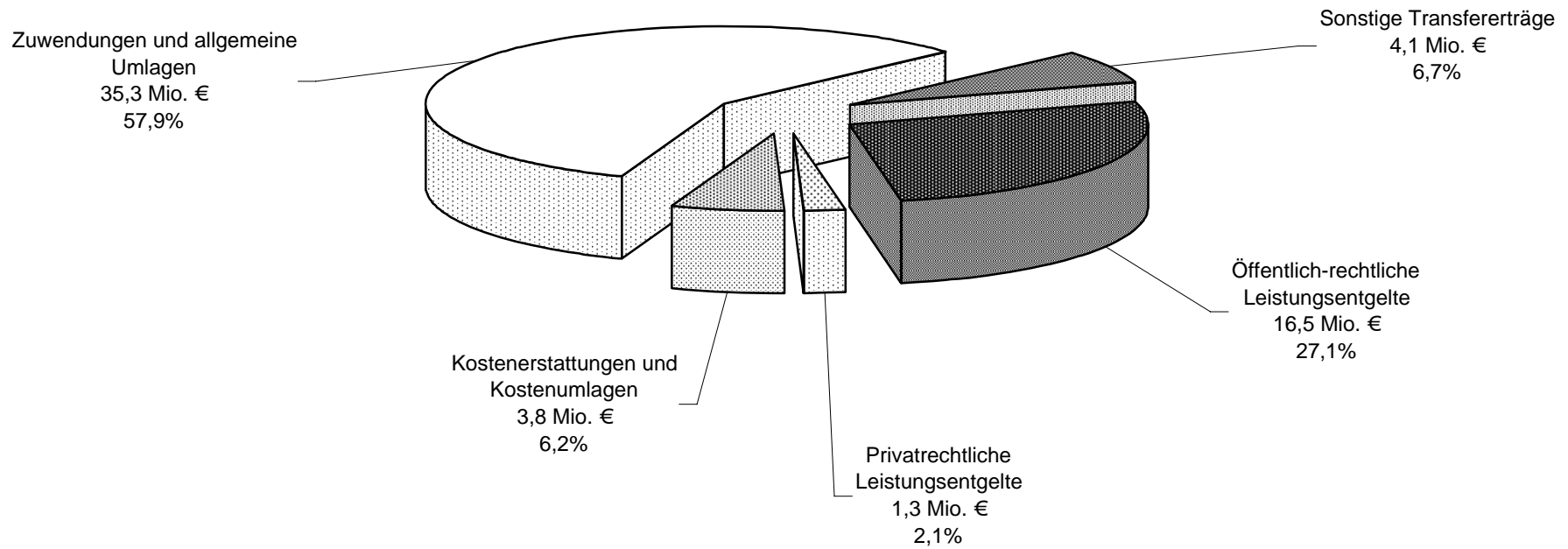

Teilergebnisplan Produktbereich 1.06 - Kinder-, Jugend- und Familienhilfe -
Aufwendungen 2009 (211,6 Mio. €)

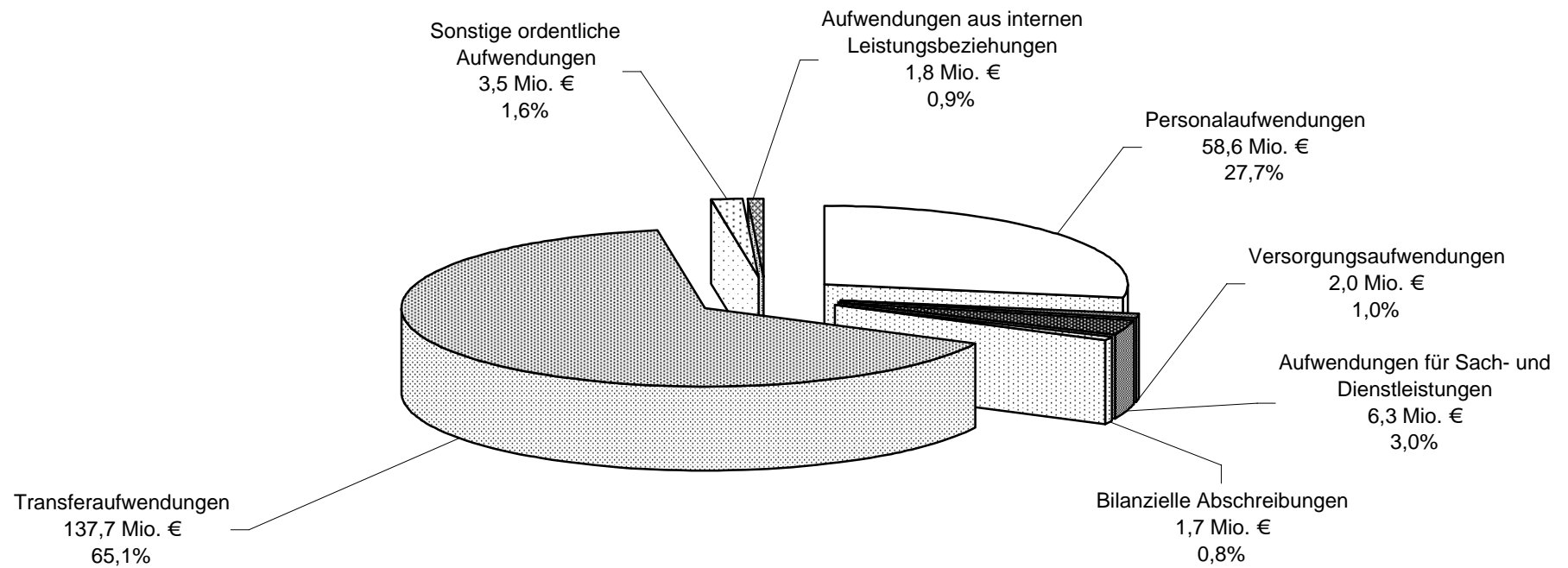

**Teilfinanzplan
Produktbereich 1.06
- Kinder-, Jugend- und Familienhilfe -**

Haushaltsplan - Beschluss 2008 / 2009

Stadt Essen

Stadtkämmerei

STADT
ESSEN

Teilfinanzplan - Produktbereich 1.06 (Kinder-, Jugend- und Familienhilfe)		Ansatz 2007	Ansatz 2008	Verpflichtungs- ermächtigung	Ansatz 2009	Planung 2010	Planung 2011
1	Steuern und ähnliche Abgaben						
2	+ Zuwendungen und allgemeine Umlagen	33.320.250	34.206.905		34.922.132	35.390.600	35.390.600
3	+ Sonstige Transfereinzahlungen	4.008.150	4.108.150		4.108.150	4.108.150	4.108.150
4	+ Öffentlich-rechtliche Leistungsentgelte	16.150.500	16.441.800		16.490.500	16.539.750	16.539.750
5	+ Privatrechtliche Leistungsentgelte	1.271.950	1.272.000		1.272.050	1.272.050	1.272.050
6	+ Kostenerstattungen, Kostenumlagen	3.893.650	3.968.400		3.794.950	3.794.950	3.794.950
7	+ Sonstige Einzahlungen	1.100	1.100		1.100	1.100	1.100
8	+ Zinsen und sonstige Finanzeinzahlungen						
9	= Einzahlungen aus laufender Verwaltungstätigkeit	58.645.600	59.998.355	0	60.588.882	61.106.600	61.106.600
10	- Personalauszahlungen	54.847.600	55.312.450		57.119.100	57.421.950	57.889.400
11	- Versorgungsauszahlungen	2.401.550	2.333.450		2.404.050	2.453.550	2.509.050
12	- Auszahlungen für Sach- und Dienstleistungen	6.337.500	7.255.751		5.939.038	5.945.101	5.955.944
13	- Zinsen und sonstige Finanzauszahlungen	137.718.800	138.787.083		137.699.879	137.900.879	138.149.748
14	- Transferauszahlungen	3.357.300	3.569.051		3.474.727	3.467.053	3.473.356
15	- sonstige Auszahlungen	204.662.750	207.257.785		206.636.794	207.188.533	207.977.498
16	= Auszahlungen aus laufender Verwaltungstätigkeit	409.325.500	414.515.571	0	413.273.588	414.377.065	415.954.996
17	= Saldo aus laufender Verwaltungstätigkeit (Zeile 9 ./ 16)	-350.679.900	-354.517.216	0	-352.684.706	-353.270.465	-354.848.396
18	+ Zuwendungen für Investitionsmaßnahmen						
19	+ Einzahlungen aus der Veräußerung von Sachanlagen		1.000.000		1.500.000		
20	+ Einzahlungen aus der Veräußerung von Finanzanlagen						
21	+ Einzahlungen aus Beiträgen und ähnlichen Entgelten						
22	+ sonstige Investitionseinzahlungen						
23	= Einzahlungen aus Investitionstätigkeit	0	1.000.000	0	1.500.000	0	0

Haushaltsplan - Beschluss 2008 / 2009

Stadt Essen

Stadtkämmerei

STADT
ESSEN

Teilfinanzplan - Produktbereich 1.06 (Kinder-, Jugend- und Familienhilfe)		Ansatz 2007	Ansatz 2008	Verpflichtungs- ermächtigung	Ansatz 2009	Planung 2010	Planung 2011
24	- Auszahlungen für den Erwerb von Grundstücken/Gebäuden						
25	- Auszahlungen für Baumaßnahmen	659.000	409.000	250.000	409.000	159.000	159.000
26	- Auszahlungen für Erwerb von beweglichem Anlagevermögen	451.100	802.610		800.370	800.190	800.190
27	- Auszahlungen für den Erwerb von Finanzanlagen	30.000	30.000		30.000	30.000	30.000
28	- Auszahlungen für Erwerb von aktivierbaren Zuwendungen	1.239.750	667.750		667.750	667.750	667.750
29	- Sonstige Investitionsauszahlungen						
30	= Auszahlungen aus Investitionstätigkeiten	2.379.850	1.909.360	250.000	1.907.120	1.656.940	1.656.940
31	= Saldo aus Investitionstätigkeit (Zeilen 23 und 30)	-2.379.850	-909.360	-250.000	-407.120	-1.656.940	-1.656.940

Produktbereich 1.07 - Gesundheitsdienste -

Haushaltsplan - Beschluss 2008 / 2009

Stadt Essen

Stadtkämmerei

STADT
ESSEN

Darstellung der Teilpläne des Produktbereiches 1.07 (Maßnahmen der Gesundheitspflege) mit den Plandaten 2008

Zust. GB	Produkt- gruppen-Nr.	Produktgruppenbezeichnung	Ertrag	Aufwand	Saldo	Einzahlung	Auszahlung	Saldo
			aus Investitionstätigkeit					
5	1.07.03.01	Maßnahmen der Gesundheitspflege	731.265	10.996.609	-10.265.344	0	8.050	-8.050
			731.265	10.996.609	-10.265.344	0	8.050	-8.050

Haushaltsplan - Beschluss 2008 / 2009

Stadt Essen

Stadtkämmerei

STADT
ESSEN

Darstellung der Teilpläne des Produktbereiches 1.07 (Maßnahmen der Gesundheitspflege) mit den Plandaten 2009

Zust. GB	Produkt- gruppen-Nr.	Produktgruppenbezeichnung	Ertrag	Aufwand	Saldo	Einzahlung	Auszahlung	Saldo
			aus Investitionstätigkeit					
5	1.07.03.01	Maßnahmen der Gesundheitspflege	731.235	10.866.415	-10.135.180	0	8.200	-8.200
			731.235	10.866.415	-10.135.180	0	8.200	-8.200

**Teilergebnisplan
Produktbereich 1.07
- Gesundheitsdienste -**

Haushaltsplan - Beschluss 2008 / 2009

Stadt Essen

Stadtkämmerei

STADT
ESSEN

Teilergebnisplan - Produktbereich 1.07 (Gesundheitsdienste)		Ansatz 2007	Ansatz 2008	Ansatz 2009	Planung 2010	Planung 2011
1	Steuern und ähnliche Abgaben					
2	+ Zuwendungen und allgemeine Umlagen	469	1.865	1.835	1.832	1.809
3	+ Sonstige Transfererträge					
4	+ Öffentlich-rechtliche Leistungsentgelte	466.000	466.000	466.000	466.000	466.000
5	+ Privatrechtliche Leistungsentgelte	30.700	30.700	30.700	30.700	30.700
6	+ Kostenerstattungen und Kostenumlagen	212.300	192.200	192.200	192.200	192.200
7	+ Sonstige ordentliche Erträge	40.500	40.500	40.500	40.500	40.500
8	+ Aktivierte Eigenleistungen					
9	+/- Bestandsveränderungen					
10	= Ordentliche Erträge	749.969	731.265	731.235	731.232	731.209
11	- Personalaufwendungen	7.676.800	7.777.850	7.914.000	7.876.050	7.817.450
12	- Versorgungsaufwendungen	776.450	789.500	813.000	803.850	821.700
13	- Aufwendungen für Sach- und Dienstleistungen	195.900	498.123	197.648	197.004	197.364
14	- Bilanzielle Abschreibungen	19.037	21.182	20.474	20.738	20.321
15	- Transferaufwendungen	459.050	451.304	445.365	444.693	445.505
16	- Sonstige ordentliche Aufwendungen	341.500	338.000	332.828	331.535	332.140
17	= Ordentliche Aufwendungen	9.468.737	9.875.958	9.723.315	9.673.871	9.634.479
18	= Ergebnis der laufenden Verwaltungstätigkeit (= Zeilen 10 J. 17)	-8.718.768	-9.144.693	-8.992.080	-8.942.639	-8.903.270
19	+ Finanzerträge					
20	- Zinsen und sonstige Finanzaufwendungen					
21	= Finanzergebnis (= Zeilen 19 J. 20)	0	0	0	0	0
22	= Ordentliches Ergebnis (Zeilen 18 und 21)	-8.718.768	-9.144.693	-8.992.080	-8.942.639	-8.903.270
23	+ Außerordentliche Erträge					
24	- Außerordentliche Aufwendungen					
25	= Außerordentliches Ergebnis (= Zeilen 23 und 24)	0	0	0	0	0
26	= Ergebnis - vor Berücksichtigung der internen Leistungsbeziehungen - (= Zeilen 22 und 25)	-8.718.768	-9.144.693	-8.992.080	-8.942.639	-8.903.270
27	+ Erträge aus internen Leistungsbeziehungen					
28	- Aufwendungen aus internen Leistungsbeziehungen	1.098.700	1.120.650	1.143.100	1.165.950	1.165.950
29	= Jahresergebnis (= Zeilen 26 + 27 - 28)	-9.817.468	-10.265.343	-10.135.180	-10.108.589	-10.069.220

Entwicklung des Teilergebnisplanes des
Produktbereiches 1.07 - Gesundheitsdienste - im Zeitverlauf

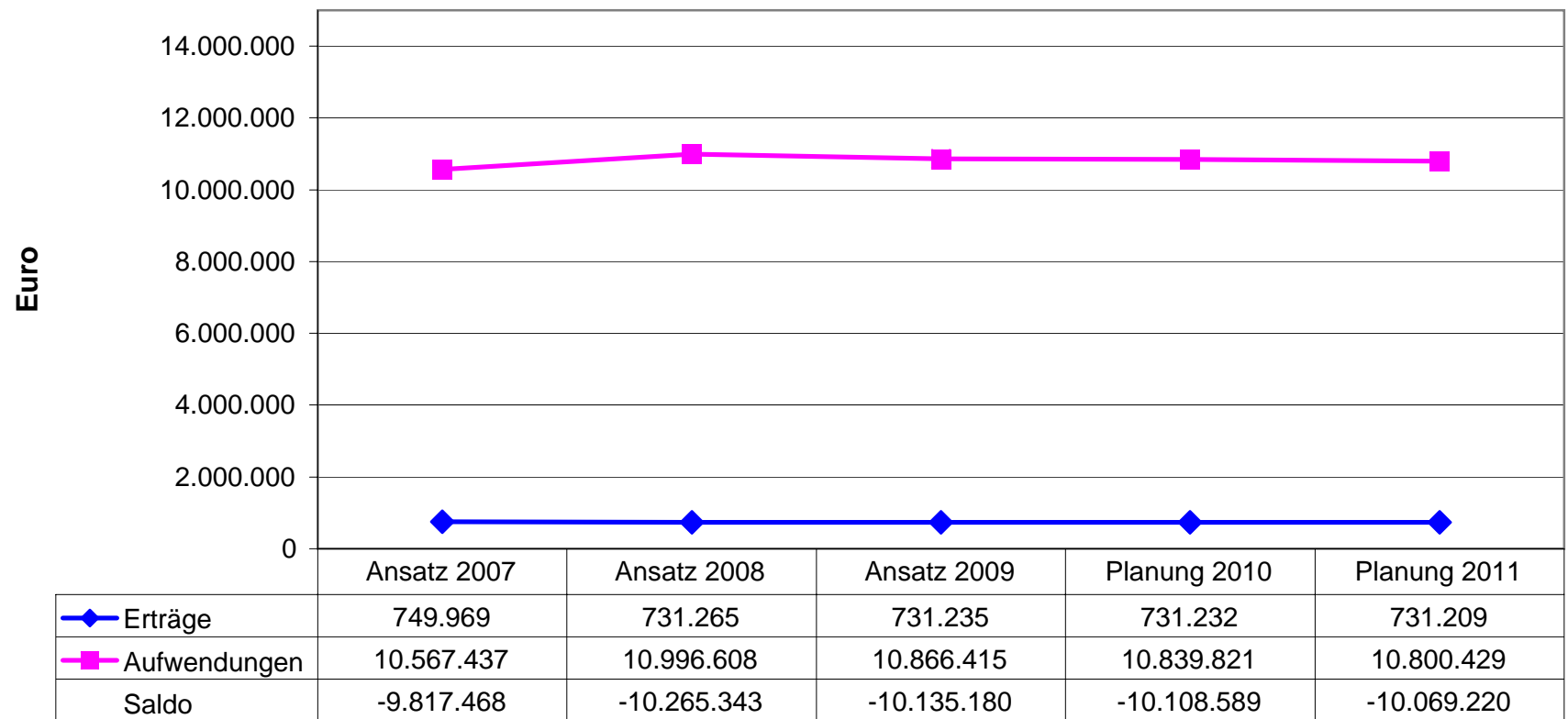

Teilergebnisplan Produktbereich 1.07 - Gesundheitsdienste -
Erträge 2008 (0,7 Mio. €)

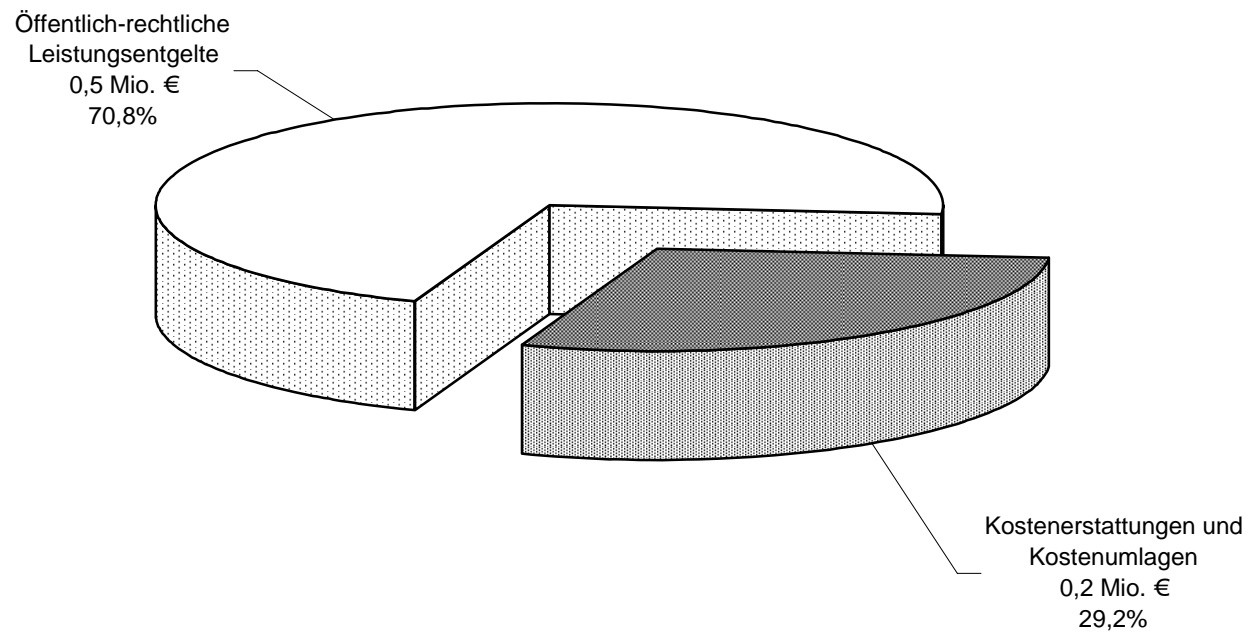

Teilergebnisplan Produktbereich 1.07 - Gesundheitsdienste -
Aufwendungen 2008 (11,0 Mio. €)

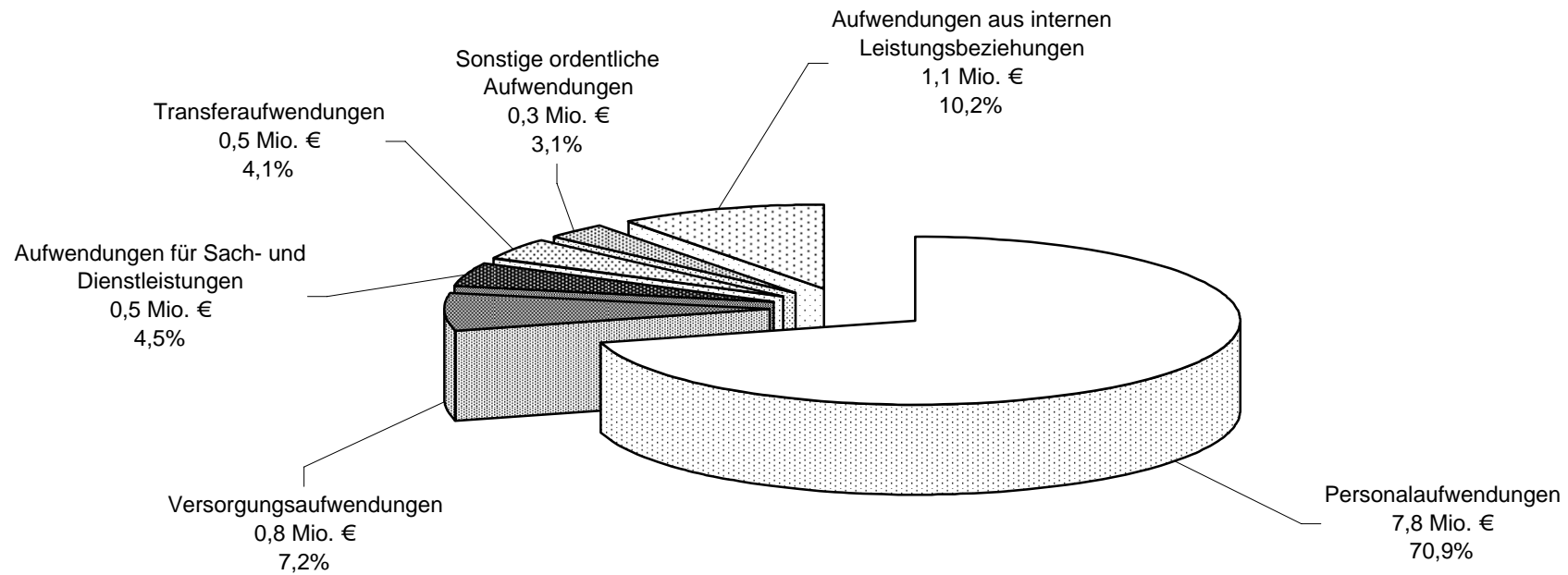

Teilergebnisplan Produktbereich 1.07 - Gesundheitsdienste -
Erträge 2009 (0,7 Mio. €)

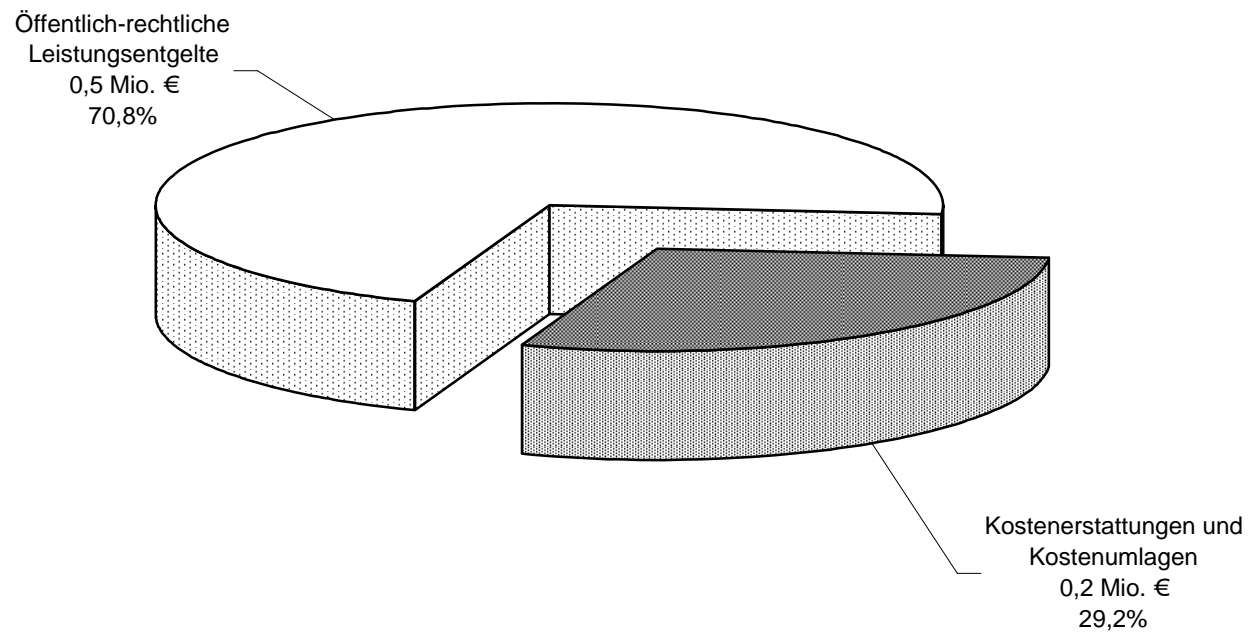

Teilergebnisplan Produktbereich 1.07 - Gesundheitsdienste -
Aufwendungen 2009 (10,9 Mio. €)

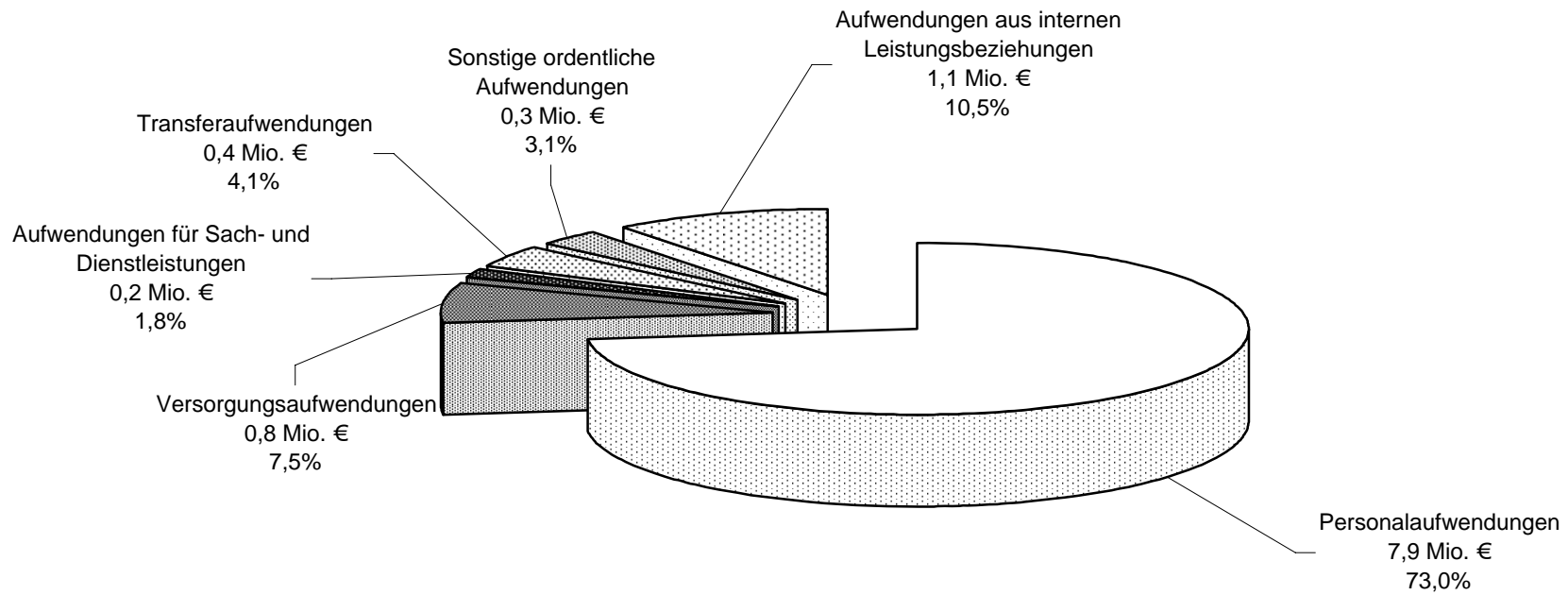

**Teilfinanzplan
Produktbereich 1.07
- Gesundheitsdienste -**

Haushaltsplan - Beschluss 2008 / 2009

Stadt Essen

Stadtkämmerei

STADT
ESSEN

Teilfinanzplan - Produktbereich 1.07 (Gesundheitsdienste)		Ansatz 2007	Ansatz 2008	Verpflichtungs- ermächtigung	Ansatz 2009	Planung 2010	Planung 2011
24	- Auszahlungen für den Erwerb von Grundstücken/Gebäuden						
25	- Auszahlungen für Baumaßnahmen						
26	- Auszahlungen für Erwerb von beweglichem Anlagevermögen	9.500	8.050		8.200	8.350	8.350
27	- Auszahlungen für den Erwerb von Finanzanlagen						
28	- Auszahlungen für Erwerb von aktivierbaren Zuwendungen						
29	- Sonstige Investitionsauszahlungen						
30	= Auszahlungen aus Investitionstätigkeiten	9.500	8.050	0	8.200	8.350	8.350
31	= Saldo aus Investitionstätigkeit (Zeilen 23 und 30)	-9.500	-8.050	0	-8.200	-8.350	-8.350

Produktbereich 1.08 - Sportförderung -

Haushaltsplan - Beschluss 2008 / 2009

Stadt Essen

Stadtkämmerei

STADT
ESSEN

Darstellung der Teilpläne des Produktbereiches 1.08 (Sportförderung) mit den Plandaten 2008

Zust. GB	Produkt- gruppen-Nr.	Produktgruppenbezeichnung	Ertrag	Aufwand	Saldo	Einzahlung	Auszahlung	Saldo
			aus Investitionstätigkeit					
1 B	1.08.02.01	Sport- und Bäderbetriebe Essen (SBE)	1.580.000	24.688.836	-23.108.836	0	5.056.000	-5.056.000
			1.580.000	24.688.836	-23.108.836	0	5.056.000	-5.056.000

Haushaltsplan - Beschluss 2008 / 2009

Stadt Essen

Stadtkämmerei

STADT
ESSEN

Darstellung der Teilpläne des Produktbereiches 1.08 (Sportförderung) mit den Plandaten 2009

Zust. GB	Produkt- gruppen-Nr.	Produktgruppenbezeichnung	Ertrag	Aufwand	Saldo	Einzahlung	Auszahlung	Saldo
			aus Investitionstätigkeit					
1 B	1.08.02.01	Sport- und Bäderbetriebe Essen (SBE)	1.580.000	24.627.595	-23.047.595	0	7.609.300	-7.609.300
			1.580.000	24.627.595	-23.047.595	0	7.609.300	-7.609.300

**Teilergebnisplan
Produktbereich 1.08
- Sportförderung -**

Haushaltsplan - Beschluss 2008 / 2009

Stadt Essen

Stadtkämmerei

STADT
ESSEN

Teilergebnisplan - Produktbereich 1.08 (Sportförderung)		Ansatz 2007	Ansatz 2008	Ansatz 2009	Planung 2010	Planung 2011
1	Steuern und ähnliche Abgaben					
2	+ Zuwendungen und allgemeine Umlagen					
3	+ Sonstige Transfererträge	1.580.000	1.580.000	1.580.000	1.580.000	1.580.000
4	+ Öffentlich-rechtliche Leistungsentgelte					
5	+ Privatrechtliche Leistungsentgelte					
6	+ Kostenerstattungen und Kostenumlagen					
7	+ Sonstige ordentliche Erträge					
8	+ Aktivierte Eigenleistungen					
9	+/- Bestandsveränderungen					
10	= Ordentliche Erträge	1.580.000	1.580.000	1.580.000	1.580.000	1.580.000
11	- Personalaufwendungen					
12	- Versorgungsaufwendungen					
13	- Aufwendungen für Sach- und Dienstleistungen	1.580.000	1.549.963	1.526.247	1.520.319	1.523.092
14	- Bilanzielle Abschreibungen					
15	- Transferaufwendungen	23.686.400	23.138.873	23.101.348	23.091.969	20.686.400
16	- Sonstige ordentliche Aufwendungen					
17	= Ordentliche Aufwendungen	25.266.400	24.688.836	24.627.596	24.612.288	22.209.492
18	= Ergebnis der laufenden Verwaltungstätigkeit (= Zeilen 10 ./. 17)	-23.686.400	-23.108.836	-23.047.596	-23.032.288	-20.629.492
19	+ Finanzerträge					
20	- Zinsen und sonstige Finanzaufwendungen					
21	= Finanzergebnis (= Zeilen 19 ./. 20)	0	0	0	0	0
22	= Ordentliches Ergebnis (Zeilen 18 und 21)	-23.686.400	-23.108.836	-23.047.596	-23.032.288	-20.629.492
23	+ Außerordentliche Erträge					
24	- Außerordentliche Aufwendungen					
25	= Außerordentliches Ergebnis (= Zeilen 23 und 24)	0	0	0	0	0
26	= Ergebnis - vor Berücksichtigung der internen Leistungsbeziehungen - (= Zeilen 22 und 25)	-23.686.400	-23.108.836	-23.047.596	-23.032.288	-20.629.492
27	+ Erträge aus internen Leistungsbeziehungen					
28	- Aufwendungen aus internen Leistungsbeziehungen					
29	= Jahresergebnis (= Zeilen 26 + 27 - 28)	-23.686.400	-23.108.836	-23.047.596	-23.032.288	-20.629.492

Entwicklung des Teilergebnisplanes des
Produktbereiches 1.08 - Sportförderung - im Zeitverlauf

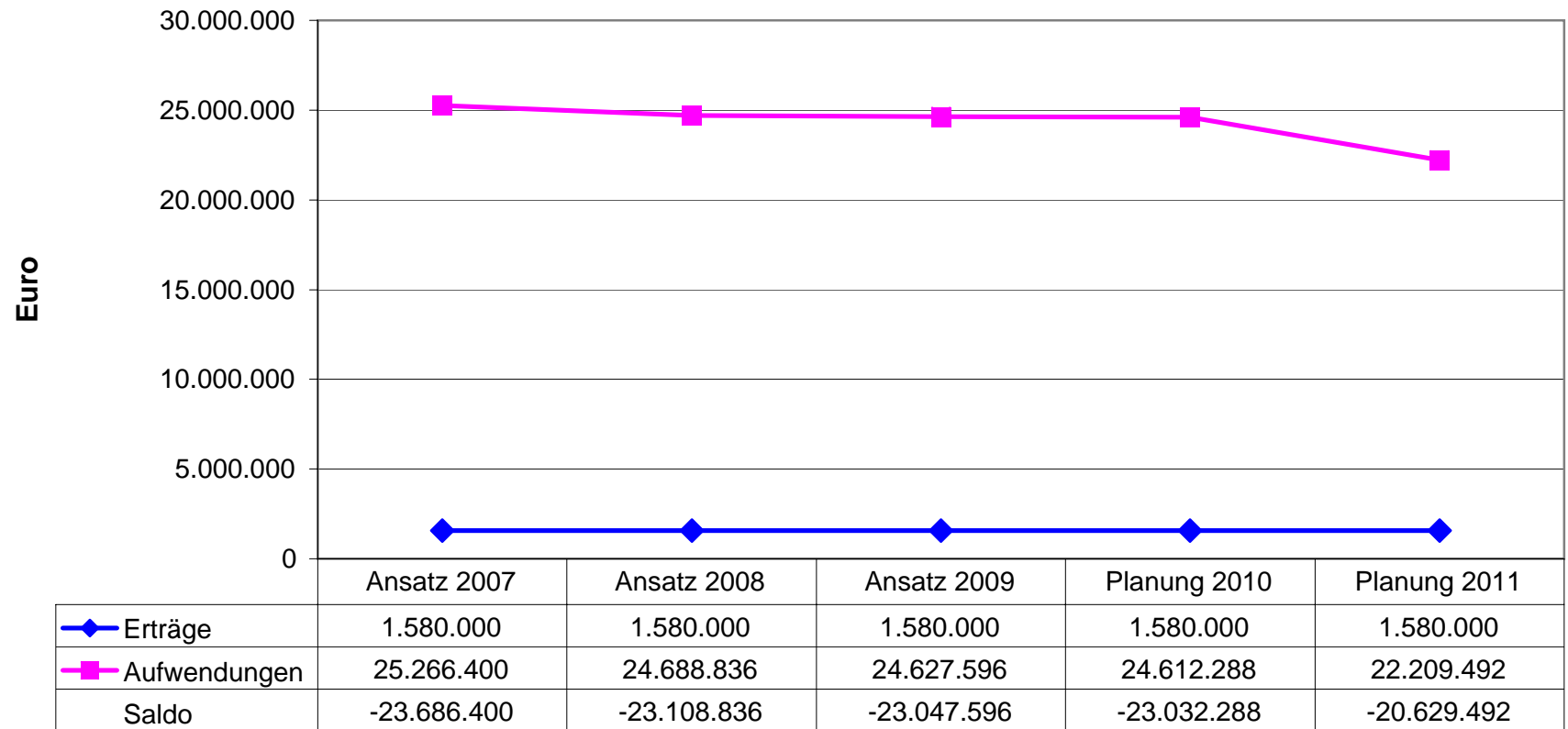

Teilergebnisplan Produktbereich 1.08 - Sportförderung -
Erträge 2008 (1,6 Mio. €)

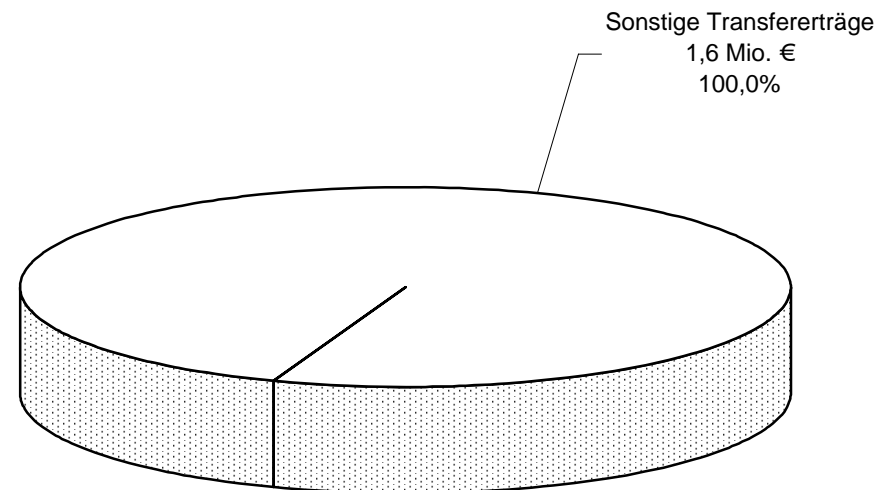

**Teilergebnisplan Produktbereich 1.08 - Sportförderung -
Aufwendungen 2008 (24,7 Mio. €)**

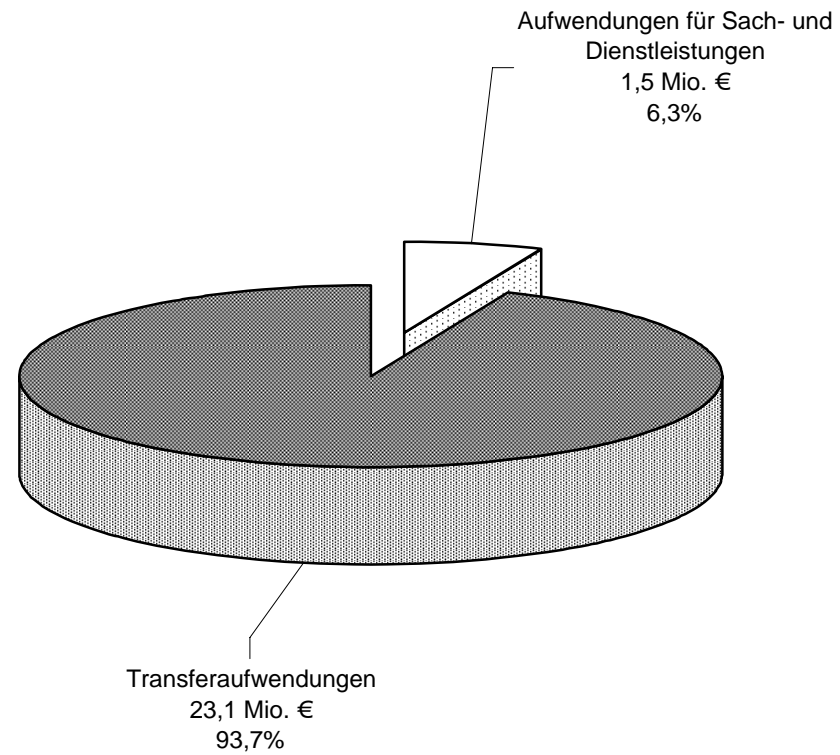

Teilergebnisplan Produktbereich 1.08 - Sportförderung -
Erträge 2009 (1,6 Mio. €)

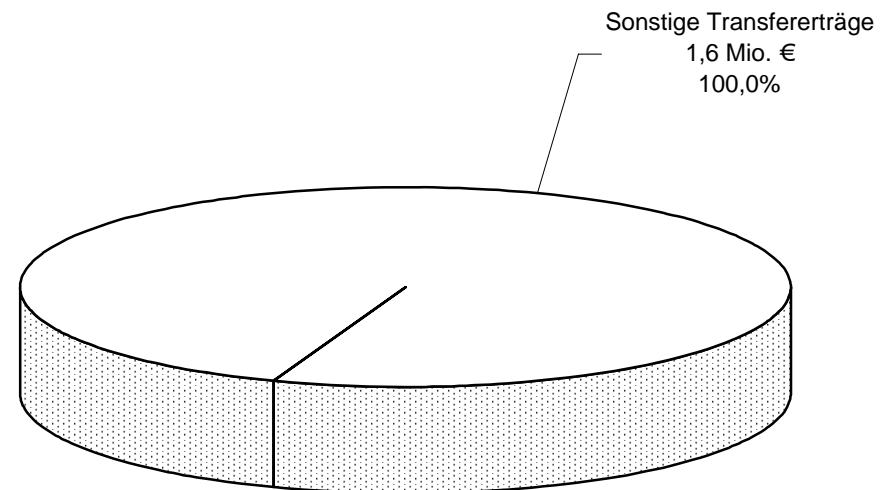

**Teilergebnisplan Produktbereich 1.08 - Sportförderung -
Aufwendungen 2009 (24,7 Mio. €)**

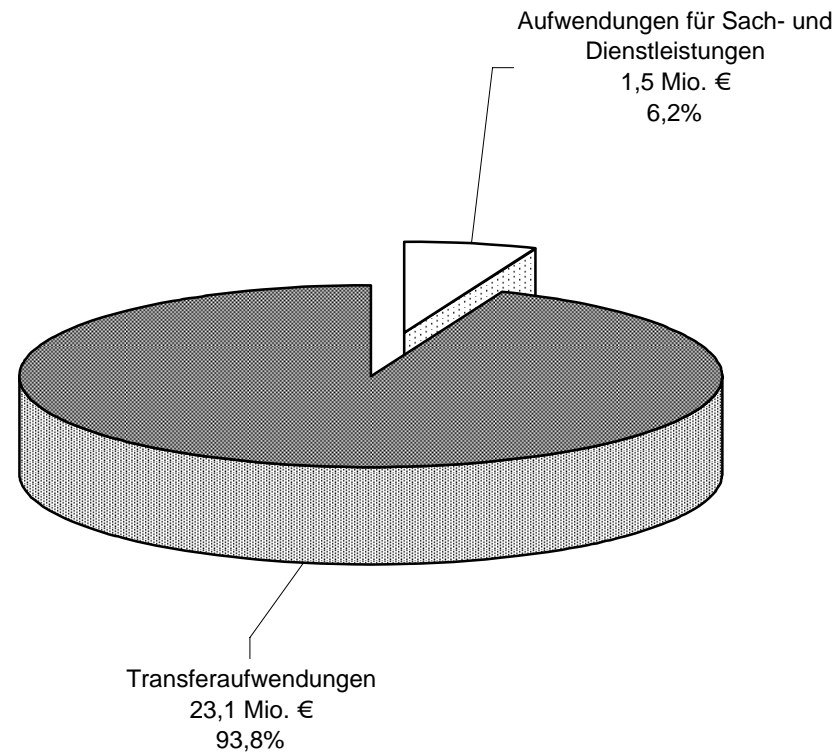

**Teilfinanzplan
Produktbereich 1.08
- Sportförderung -**

Haushaltsplan - Beschluss 2008 / 2009

Stadt Essen

Stadtkämmerei

STADT
ESSEN

Teilfinanzplan - Produktbereich 1.08 (Sportförderung)		Ansatz 2007	Ansatz 2008	Verpflichtungs- ermächtigung	Ansatz 2009	Planung 2010	Planung 2011
24	- Auszahlungen für den Erwerb von Grundstücken/Gebäuden						
25	- Auszahlungen für Baumaßnahmen						
26	- Auszahlungen für Erwerb von beweglichem Anlagevermögen						
27	- Auszahlungen für den Erwerb von Finanzanlagen		5.056.000	0	7.609.300	7.665.300	7.665.300
28	- Auszahlungen für Erwerb von aktivierbaren Zuwendungen	4.565.260					
29	- Sonstige Investitionsauszahlungen						
30	= Auszahlungen aus Investitionstätigkeiten	4.565.260	5.056.000	0	7.609.300	7.665.300	7.665.300
31	= Saldo aus Investitionstätigkeit (Zeilen 23 und 30)	-4.565.260	-5.056.000	0	-7.609.300	-7.665.300	-7.665.300

**Produktbereich 1.09
- Räumliche Planungs-/
Entwicklungsmaßnahmen,
Geoinformation -**

Haushaltsplan - Beschluss 2008 / 2009

Stadt Essen

Stadtkämmerei

STADT
ESSEN

Darstellung der Teilpläne des Produktbereiches 1.09 (Räumliche Planungs- /-Entwicklungsmaßn., Geoinfo) mit den Plandaten 2008

Zust. GB	Produkt- gruppen-Nr.	Produktgruppenbezeichnung	Ertrag	Aufwand	Saldo	Einzahlung	Auszahlung	Saldo
			aus Investitionstätigkeit					
6 B	1.09.01.01	Stadtplanung (FB 61)	160.076	5.864.379	-5.704.303	900	9.850	-8.950
6 B	1.09.01.02	Geobasisdaten und Geoinformation	1.369.300	10.172.901	-8.803.601	0	72.050	-72.050
6 B	1.09.03.01	Stadterneuerung, Bodenordnung, Grund- stücksverwaltung, Gutachten	34.220.524	47.895.264	-13.674.740	29.650.000	12.630.100	17.019.900
			35.749.900	63.932.544	-28.182.644	29.650.900	12.712.000	16.938.900

Haushaltsplan - Beschluss 2008 / 2009

Stadt Essen

Stadtkämmerei

STADT
ESSEN

Darstellung der Teilpläne des Produktbereiches 1.09 (Räumliche Planungs- /-Entwicklungsmaßn., Geoinfo) mit den Plandaten 2009

Zust. GB	Produkt- gruppen-Nr.	Produktgruppenbezeichnung	Ertrag	Aufwand	Saldo	Einzahlung	Auszahlung	Saldo
			aus Investitionstätigkeit					
6 B	1.09.01.01	Stadtplanung (FB 61)	160.094	5.702.911	-5.542.817	900	5.350	-4.450
6 B	1.09.01.02	Geobasisdaten und Geoinformation	1.337.285	10.379.824	-9.042.539	0	39.250	-39.250
6 B	1.09.03.01	Stadterneuerung, Bodenordnung, Grund- stücksverwaltung, Gutachten	18.859.039	26.417.738	-7.558.699	25.186.000	21.208.050	3.977.950
			20.356.418	42.500.473	-22.144.055	25.186.900	21.252.650	3.934.250

**Teilergebnisplan
Produktbereich 1.09
- Räumliche Planungs-/
Entwicklungsmaßnahmen,
Geoinformation -**

Haushaltsplan - Beschluss 2008 / 2009

Stadt Essen

Stadtkämmerei

STADT
ESSEN

Teilergebnisplan - Produktbereich 1.09 (Räumliche Planungs-/Entwicklungsmaßnahmen, Geoinfo)		Ansatz 2007	Ansatz 2008	Ansatz 2009	Planung 2010	Planung 2011
1	Steuern und ähnliche Abgaben					
2	+ Zuwendungen und allgemeine Umlagen	36.081.408	33.403.600	17.913.118	9.653.793	8.241.774
3	+ Sonstige Transfererträge					
4	+ Öffentlich-rechtliche Leistungsentgelte	1.273.000	1.524.000	1.524.000	1.524.000	1.524.000
5	+ Privatrechtliche Leistungsentgelte	325.300	330.300	330.300	330.300	330.300
6	+ Kostenerstattungen und Kostenumlagen	21.100	35.100	35.100	21.100	21.100
7	+ Sonstige ordentliche Erträge	93.000	328.000	457.000	332.000	340.000
8	+ Aktivierte Eigenleistungen	30.000	30.000	30.000	30.000	30.000
9	+/- Bestandsveränderungen					
10	= Ordentliche Erträge	37.823.808	35.651.000	20.289.518	11.891.193	10.487.174
11	- Personalaufwendungen	15.622.850	16.410.650	16.719.550	16.703.550	16.904.700
12	- Versorgungsaufwendungen	2.064.400	2.196.300	2.242.300	2.290.150	2.335.250
13	- Aufwendungen für Sach- und Dienstleistungen	19.377.042	15.734.698	8.571.378	7.031.525	7.219.910
14	- Bilanzielle Abschreibungen	41.007	59.294	74.732	163.352	268.370
15	- Transferaufwendungen	22.454.022	27.307.957	13.029.268	4.944.492	3.373.939
16	- Sonstige ordentliche Aufwendungen	495.343	1.072.335	688.924	677.713	679.234
17	= Ordentliche Aufwendungen	60.054.664	62.781.233	41.326.152	31.810.782	30.781.403
18	= Ergebnis der laufenden Verwaltungstätigkeit (= Zeilen 10 J. 17)	-22.230.856	-27.130.233	-21.036.635	-19.919.589	-20.294.229
19	+ Finanzerträge	8.900	8.900	8.900	8.900	8.900
20	- Zinsen und sonstige Finanzaufwendungen	850	850	850	850	850
21	= Finanzergebnis (= Zeilen 19 J. 20)	8.050	8.050	8.050	8.050	8.050
22	= Ordentliches Ergebnis (Zeilen 18 und 21)	-22.222.806	-27.122.183	-21.028.585	-19.911.539	-20.286.179
23	+ Außerordentliche Erträge					
24	- Außerordentliche Aufwendungen					
25	= Außerordentliches Ergebnis (= Zeilen 23 und 24)	0	0	0	0	0
26	= Ergebnis - vor Berücksichtigung der internen Leistungsbeziehungen - (= Zeilen 22 und 25)	-22.222.806	-27.122.183	-21.028.585	-19.911.539	-20.286.179
27	+ Erträge aus internen Leistungsbeziehungen	50.000	90.000	58.000	70.000	70.000
28	- Aufwendungen aus internen Leistungsbeziehungen	1.127.950	1.150.461	1.173.470	1.196.987	1.196.987
29	= Jahresergebnis (= Zeilen 26 + 27 - 28)	-23.300.756	-28.182.644	-22.144.055	-21.038.526	-21.413.166

Entwicklung des Teilergebnisplanes des
Produktbereiches 1.09 - Räumliche Planungs-/Entwicklungsmaßnahmen, Geoinformation -
im Zeitverlauf

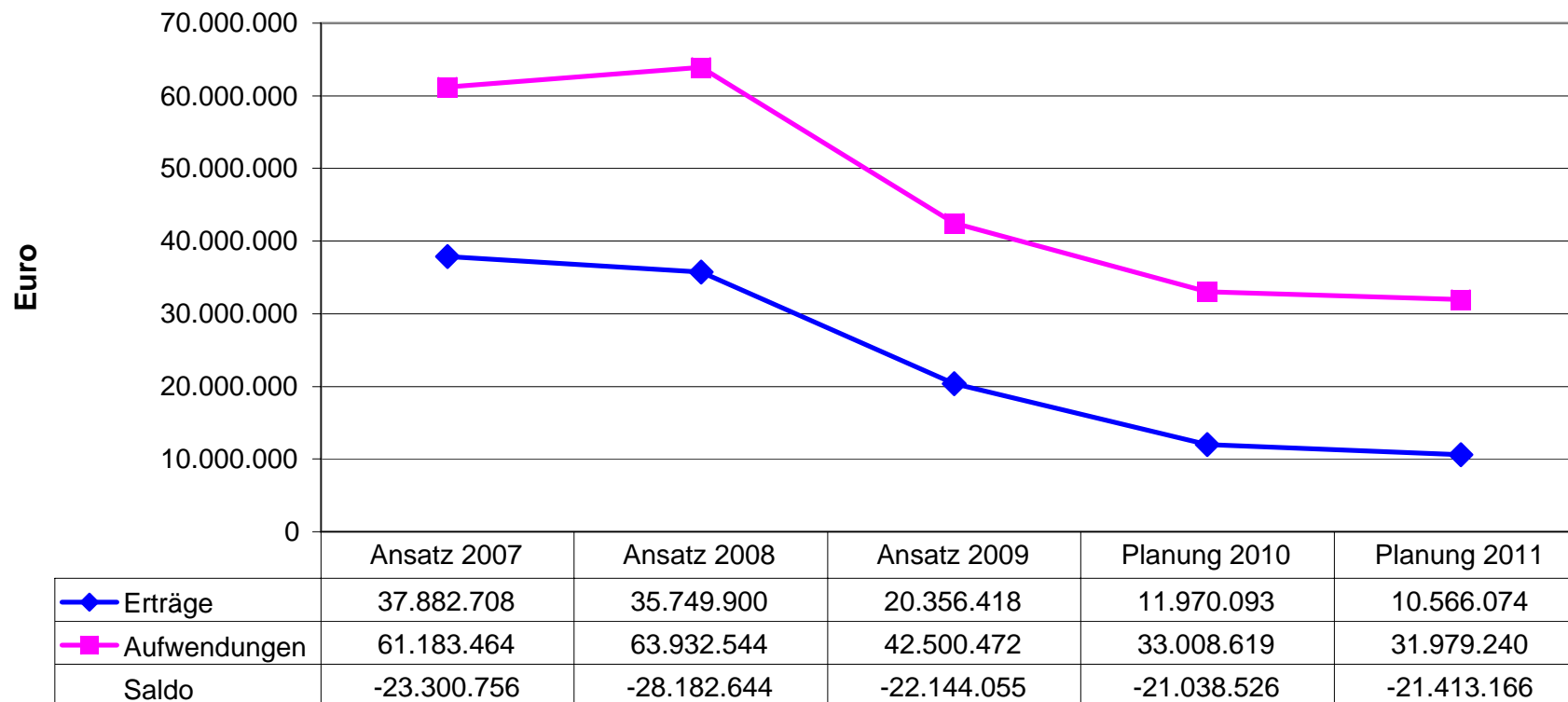

Teilergebnisplan Produktbereich 1.09 - Räumliche Planungs-/ Entwicklungsmaßnahmen,
Geoinformation - Erträge 2008 (35,7 Mio. €)

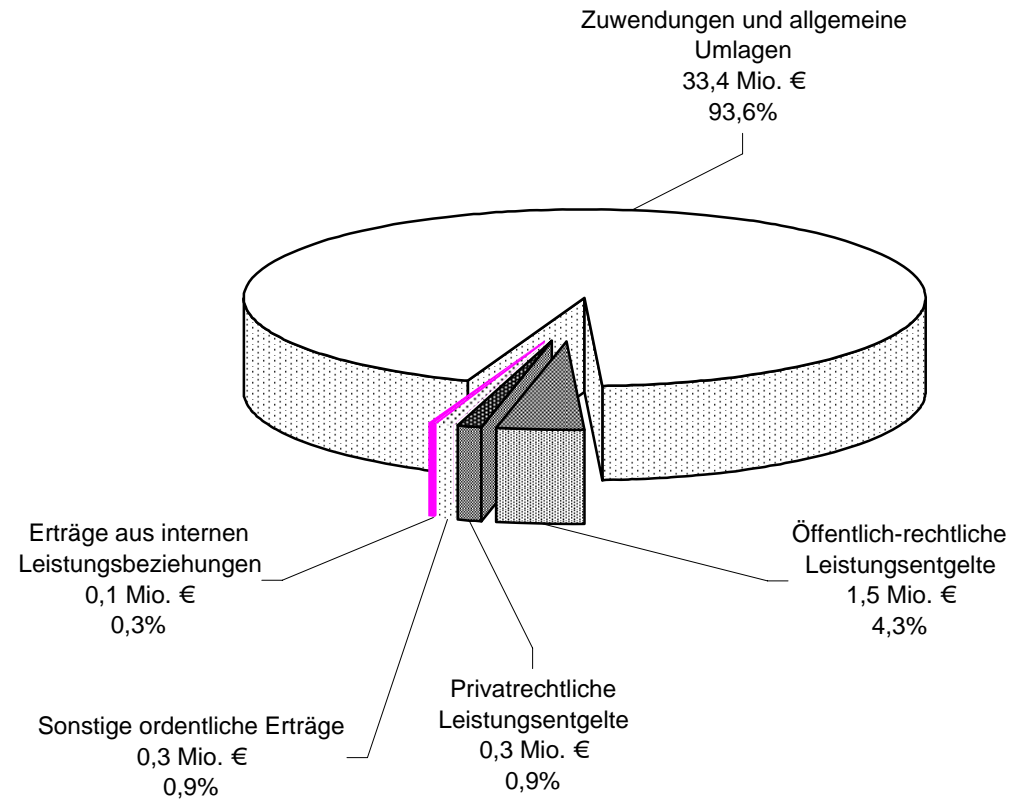

**Teilergebnisplan Produktbereich 1.09 - Räumliche Planungs-/Entwicklungsmaßnahmen,
Geoinformation - Aufwendungen 2008 (63,9 Mio. €)**

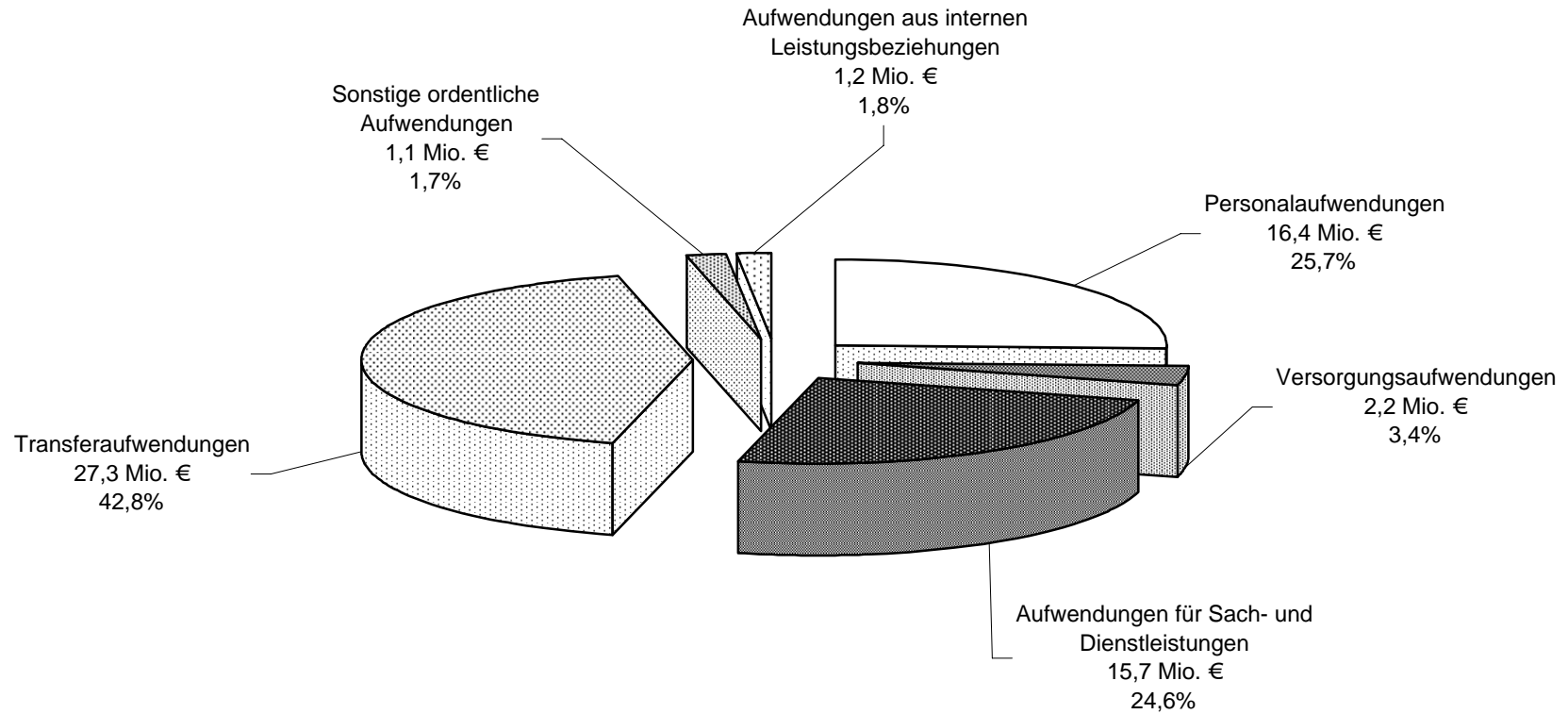

Teilergebnisplan Produktbereich 1.09 - Räumliche Planungs-/ Entwicklungsmaßnahmen,
Geoinformation - Erträge 2009 (20,4 Mio. €)

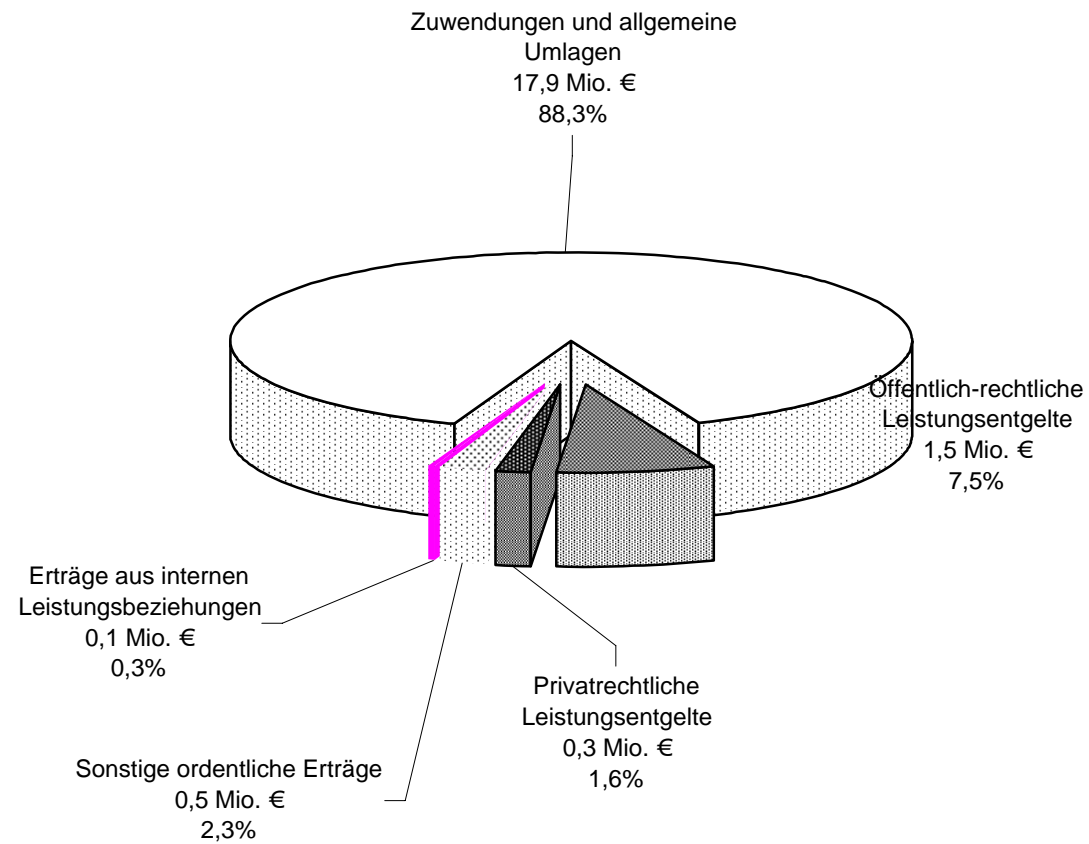

**Teilergebnisplan Produktbereich 1.09 - Räumliche Planungs-/Entwicklungsmaßnahmen,
Geoinformation - Aufwendungen 2009 (42,5 Mio. €)**

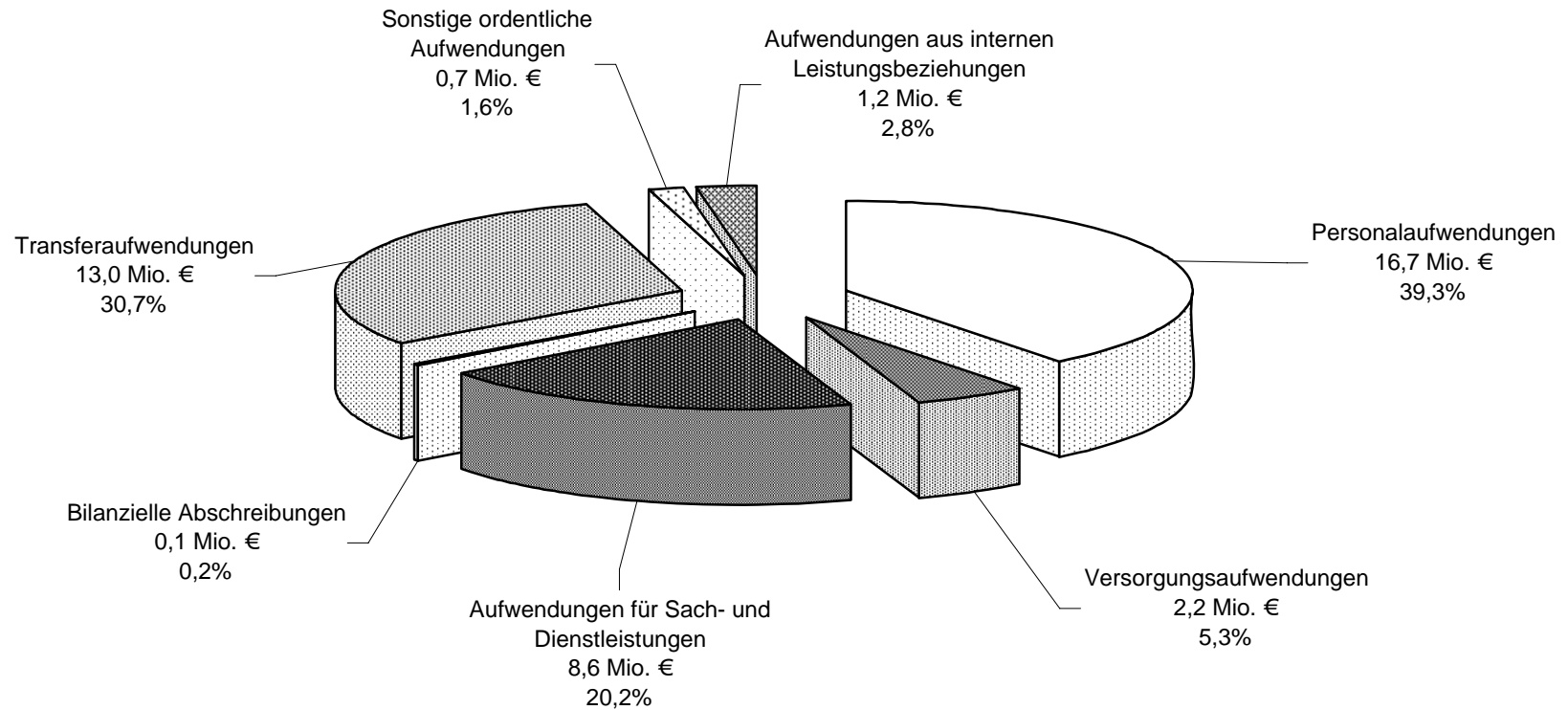

**Teilfinanzplan
Produktbereich 1.09
- Räumliche Planungs-/
Entwicklungsmaßnahmen,
Geoinformation -**

Haushaltsplan - Beschluss 2008 / 2009

Stadt Essen

Stadtkämmerei

STADT
ESSEN

Teilfinanzplan - Produktbereich 1.09 (Räumliche Planungs-/Entwicklungsmaßnahmen, Geoinfo.)		Ansatz 2007	Ansatz 2008	Verpflichtungs- ermächtigung	Ansatz 2009	Planung 2010	Planung 2011
1	Steuern und ähnliche Abgaben						
2	+ Zuwendungen und allgemeine Umlagen	35.987.062	33.307.718		17.726.870	9.420.650	8.002.450
3	+ Sonstige Transfereinzahlungen						
4	+ Öffentlich-rechtliche Leistungsentgelte	1.273.000	1.524.000		1.524.000	1.524.000	1.524.000
5	+ Privatrechtliche Leistungsentgelte	325.300	330.300		330.300	330.300	330.300
6	+ Kostenerstattungen, Kostenumlagen	21.100	35.100		35.100	21.100	21.100
7	+ Sonstige Einzahlungen	93.000	328.000		457.000	332.000	340.000
8	+ Zinsen und sonstige Finanzeinzahlungen	8.900	8.900		8.900	8.900	8.900
9	= Einzahlungen aus laufender Verwaltungstätigkeit	37.708.362	35.534.018	0	20.082.170	11.636.950	10.226.750
10	- Personalauszahlungen	14.304.600	15.009.150		15.302.150	15.245.550	15.403.050
11	- Versorgungsauszahlungen	2.587.950	2.580.000		2.636.200	2.694.450	2.745.250
12	- Auszahlungen für Sach- und Dienstleistungen	19.377.042	15.730.886		8.565.667	7.005.518	7.218.210
13	- Zinsen und sonstige Finanzauszahlungen	850	850		850	850	850
14	- Transferauszahlungen	22.454.022	27.307.957		13.029.268	4.944.492	3.373.939
15	- sonstige Auszahlungen	495.343	1.079.214		688.924	677.713	679.234
16	= Auszahlungen aus laufender Verwaltungstätigkeit	59.219.807	61.708.057	0	40.223.059	30.568.573	29.420.533
17	= Saldo aus laufender Verwaltungstätigkeit (Zeile 9 ./ 16)	-21.511.445	-26.174.039	0	-20.140.889	-18.931.623	-19.193.783
18	+ Zuwendungen für Investitionsmaßnahmen	4.999.210	2.901.300		6.037.600	3.731.400	717.000
19	+ Einzahlungen aus der Veräußerung von Sachanlagen	21.561.000	26.578.000		19.069.200	10.620.000	10.095.000
20	+ Einzahlungen aus der Veräußerung von Finanzanlagen						
21	+ Einzahlungen aus Beiträgen und ähnlichen Entgelten		101.600		80.100	113.000	98.000
22	+ sonstige Investitionseinzahlungen	70.000	70.000				
23	= Einzahlungen aus Investitionstätigkeit	26.630.210	29.650.900	0	25.186.900	14.464.400	10.910.000

Haushaltsplan - Beschluss 2008 / 2009

Stadt Essen

Stadtkämmerei

STADT
ESSEN

Teilfinanzplan - Produktbereich 1.09 (Räumliche Planungs-/Entwicklungsmaßnahmen, Geoinfo.)		Ansatz 2007	Ansatz 2008	Verpflichtungs- ermächtigung	Ansatz 2009	Planung 2010	Planung 2011
24	- Auszahlungen für den Erwerb von Grundstücken/Gebäuden	12.794.500	10.537.550		11.321.700	7.701.900	5.128.300
25	- Auszahlungen für Baumaßnahmen	3.338.900	2.076.400	3.000.000	9.688.900	3.900.900	138.900
26	- Auszahlungen für Erwerb von beweglichem Anlagevermögen	55.550	98.050		57.250	57.250	57.250
27	- Auszahlungen für den Erwerb von Finanzanlagen						
28	- Auszahlungen für Erwerb von aktivierbaren Zuwendungen	184.800			184.800	184.800	184.800
29	- Sonstige Investitionsauszahlungen						
30	= Auszahlungen aus Investitionstätigkeiten	16.373.750	12.712.000	3.000.000	21.252.650	11.844.850	5.509.250
31	= Saldo aus Investitionstätigkeit (Zeilen 23 und 30)	10.256.460	16.938.900	-3.000.000	3.934.250	2.619.550	5.400.750

Produktbereich 1.10 - Bauen und Wohnen -

Haushaltsplan - Beschluss 2008 / 2009

Stadt Essen

Stadtkämmerei

STADT
ESSEN

Darstellung der Teilpläne des Produktbereiches 1.10 (Bauen und Wohnen) mit den Plandaten 2008

Zust. GB	Produkt- gruppen-Nr.	Produktgruppenbezeichnung	Ertrag	Aufwand	Saldo	Einzahlung	Auszahlung	Saldo
			aus Investitionstätigkeit					
6 B	1.10.01.01	Bauordnung	4.879.318	5.624.896	-745.578	50.900	12.400	38.500
6 B	1.10.02.01	Wohnungsbauförderung (FB 68)	307.645	2.183.561	-1.875.916	450	3.100	-2.650
1 A	1.10.02.02	Verwaltung und Sicherung des Wohnbestandes (FB 33)	89.301	2.374.087	-2.284.786	0	1.100	-1.100
5	1.10.02.03	Wohngeld (FB 50)	5.000	2.295.601	-2.290.601	0	1.450	-1.450
6 B	1.10.03.01	Denkmalschutz und -pflege	248.300	1.132.033	-883.733	0	3.700	-3.700
			5.529.564	13.610.178	-8.080.614	51.350	21.750	29.600

Haushaltsplan - Beschluss 2008 / 2009

Stadt Essen

Stadtkämmerei

STADT
ESSEN

Darstellung der Teilpläne des Produktbereiches 1.10 (Bauen und Wohnen) mit den Plandaten 2009

Zust. GB	Produkt- gruppen-Nr.	Produktgruppenbezeichnung	Ertrag	Aufwand	Saldo	Einzahlung	Auszahlung	Saldo
			aus Investitionstätigkeit					
6 B	1.10.01.01	Bauordnung	4.881.286	5.741.329	-860.043	50.900	12.400	38.500
6 B	1.10.02.01	Wohnungsbauförderung (FB 68)	301.245	2.217.571	-1.916.326	0	3.100	-3.100
1 A	1.10.02.02	Verwaltung und Sicherung des Wohnbestandes (FB 33)	87.200	2.421.750	-2.334.550	0	1.100	-1.100
5	1.10.02.03	Wohngeld (FB 50)	5.000	2.382.618	-2.377.618	0	1.450	-1.450
6 B	1.10.03.01	Denkmalschutz und -pflege	248.300	1.140.879	-892.579	0	0	0
			5.523.031	13.904.147	-8.381.116	50.900	18.050	32.850

**Teilergebnisplan
Produktbereich 1.10
- Bauen und Wohnen -**

Haushaltsplan - Beschluss 2008 / 2009

Stadt Essen

Stadtkämmerei

STADT
ESSEN

Teilergebnisplan - Produktbereich 1.10 (Bauen und Wohnen)		Ansatz 2007	Ansatz 2008	Ansatz 2009	Planung 2010	Planung 2011
1	Steuern und ähnliche Abgaben					
2	+ Zuwendungen und allgemeine Umlagen	460.803	360.864	360.881	360.899	360.917
3	+ Sonstige Transfererträge					
4	+ Öffentlich-rechtliche Leistungsentgelte	4.691.150	4.691.150	4.691.150	4.691.150	4.691.150
5	+ Privatrechtliche Leistungsentgelte	17.900	17.900	17.900	17.900	17.900
6	+ Kostenerstattungen und Kostenumlagen	45.500	42.600	39.500	38.500	38.500
7	+ Sonstige ordentliche Erträge	155.050	155.050	155.050	155.050	155.050
8	+ Aktivierte Eigenleistungen					
9	+/- Bestandsveränderungen					
10	= Ordentliche Erträge	5.370.403	5.267.564	5.264.481	5.263.499	5.263.517
11	- Personalaufwendungen	9.023.700	9.186.350	9.445.500	9.526.300	9.709.950
12	- Versorgungsaufwendungen	1.665.050	1.715.600	1.765.800	1.800.500	1.840.700
13	- Aufwendungen für Sach- und Dienstleistungen	558.325	444.515	436.718	434.615	435.404
14	- Bilanzielle Abschreibungen	5.289	7.464	6.328	7.231	8.133
15	- Transferaufwendungen	742.400	532.088	523.947	521.912	522.864
16	- Sonstige ordentliche Aufwendungen	831.560	837.282	820.776	823.212	828.067
17	= Ordentliche Aufwendungen	12.826.324	12.723.299	12.999.069	13.113.770	13.345.118
18	= Ergebnis der laufenden Verwaltungstätigkeit (= Zeilen 10 J. 17)	-7.455.921	-7.455.736	-7.734.588	-7.850.271	-8.081.601
19	+ Finanzerträge	68.550	65.300	59.900	59.900	59.900
20	- Zinsen und sonstige Finanzaufwendungen					
21	= Finanzergebnis (= Zeilen 19 J. 20)	68.550	65.300	59.900	59.900	59.900
22	= Ordentliches Ergebnis (Zeilen 18 und 21)	-7.387.371	-7.390.436	-7.674.688	-7.790.371	-8.021.701
23	+ Außerordentliche Erträge					
24	- Außerordentliche Aufwendungen					
25	= Außerordentliches Ergebnis (= Zeilen 23 und 24)	0	0	0	0	0
26	= Ergebnis - vor Berücksichtigung der internen Leistungsbeziehungen - (= Zeilen 22 und 25)	-7.387.371	-7.390.436	-7.674.688	-7.790.371	-8.021.701
27	+ Erträge aus internen Leistungsbeziehungen	194.750	196.700	198.650	200.650	200.650
28	- Aufwendungen aus internen Leistungsbeziehungen	868.922	886.880	905.079	923.213	923.213
29	= Jahresergebnis (= Zeilen 26 + 27 - 28)	-8.061.543	-8.080.616	-8.381.117	-8.512.934	-8.744.264

Entwicklung des Teilergebnisplanes des
Produktbereiches 1.10 - Bauen und Wohnen - im Zeitverlauf

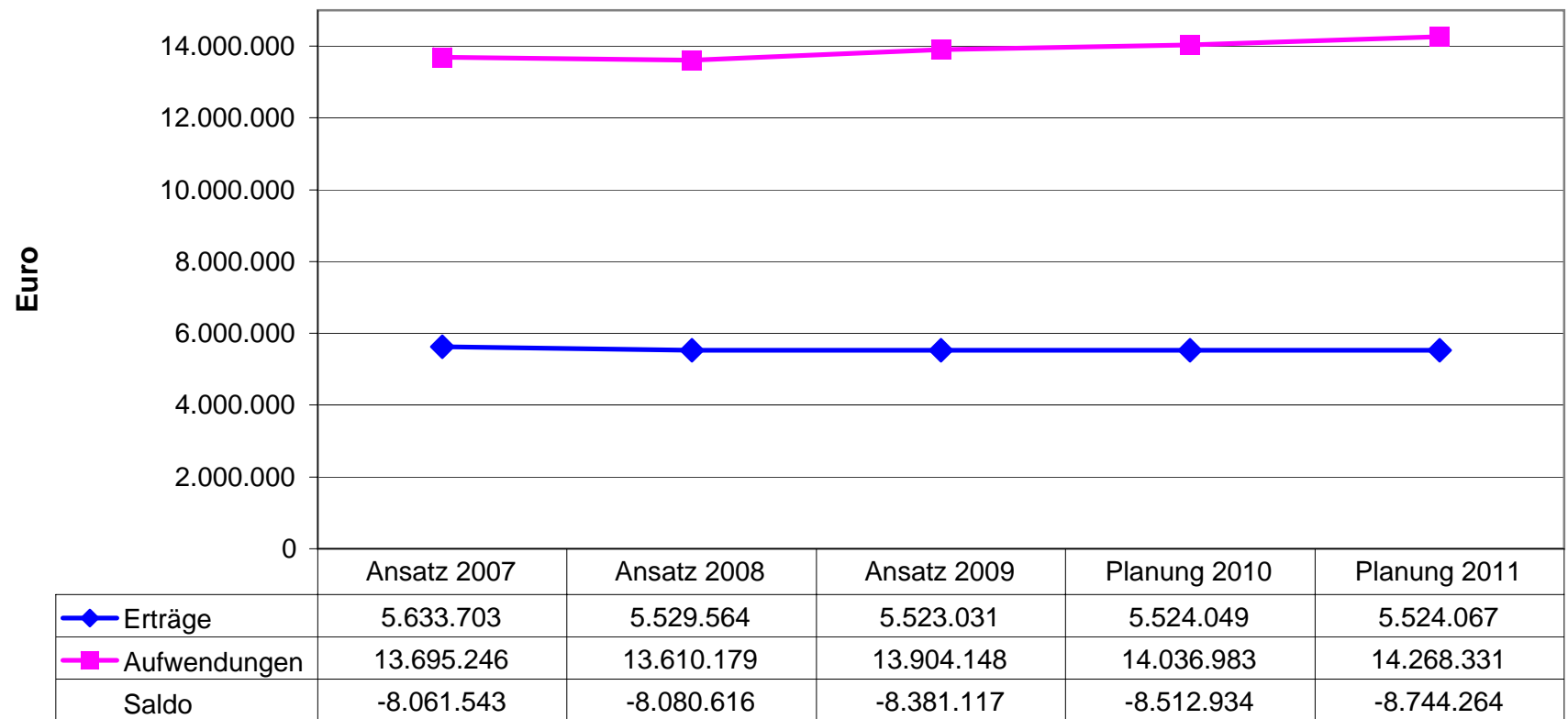

Teilergebnisplan Produktbereich 1.10 - Bauen und Wohnen -
Erträge 2008 (5,5 Mio. €)

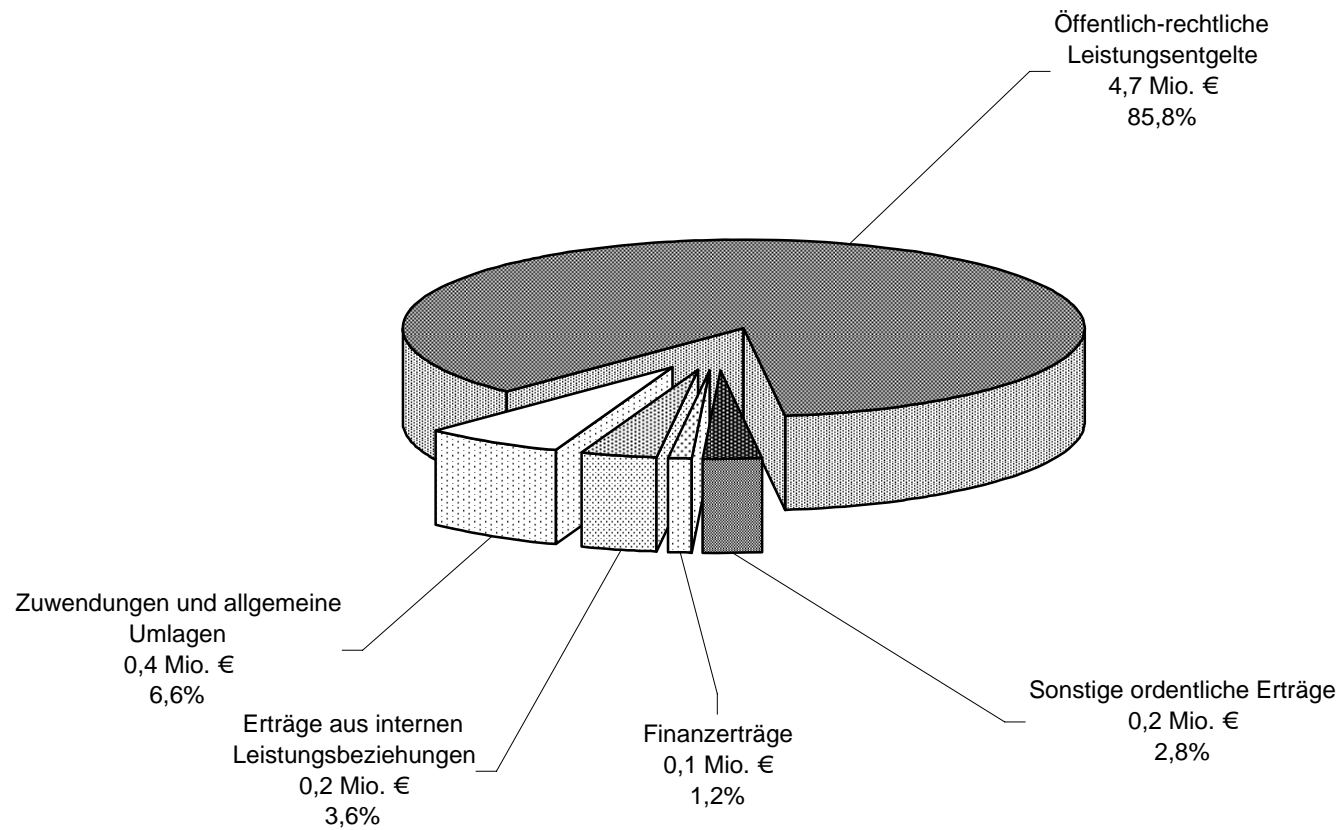

**Teilergebnisplan Produktbereich 1.10 - Bauen und Wohnen -
Aufwendungen 2008 (13,6 Mio. €)**

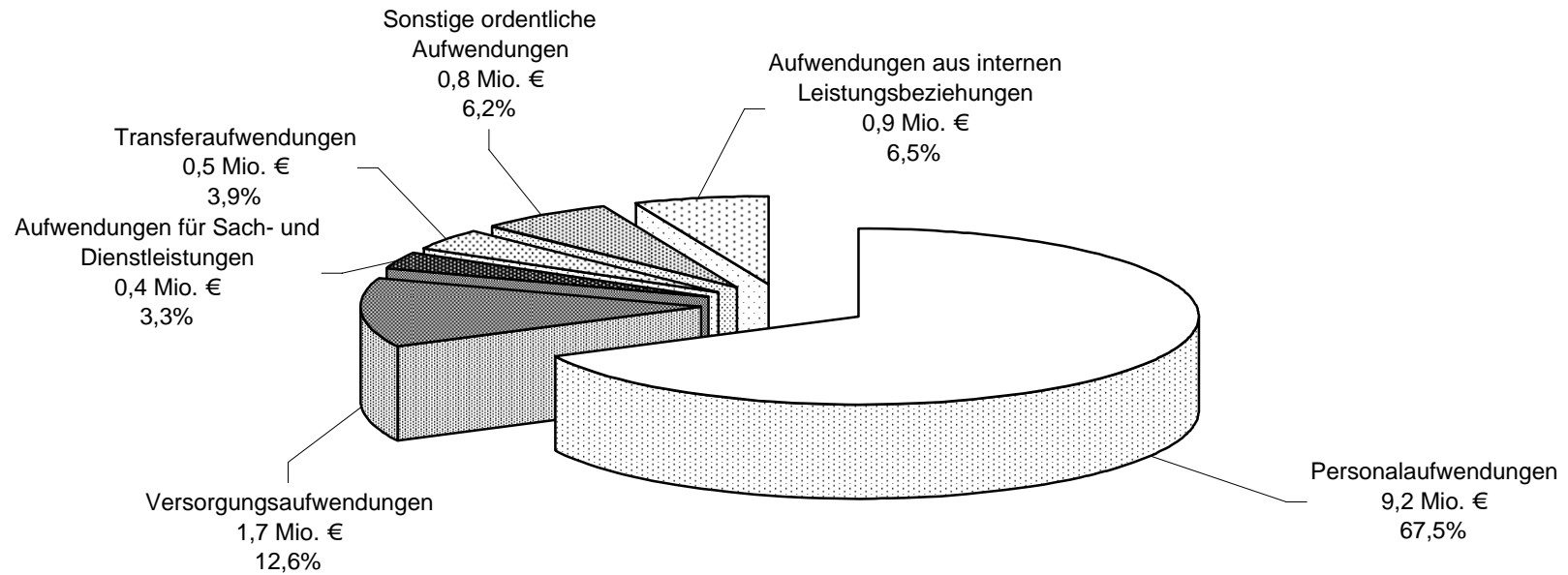

Teilergebnisplan Produktbereich 1.10 - Bauen und Wohnen -
Erträge 2009 (5,5 Mio. €)

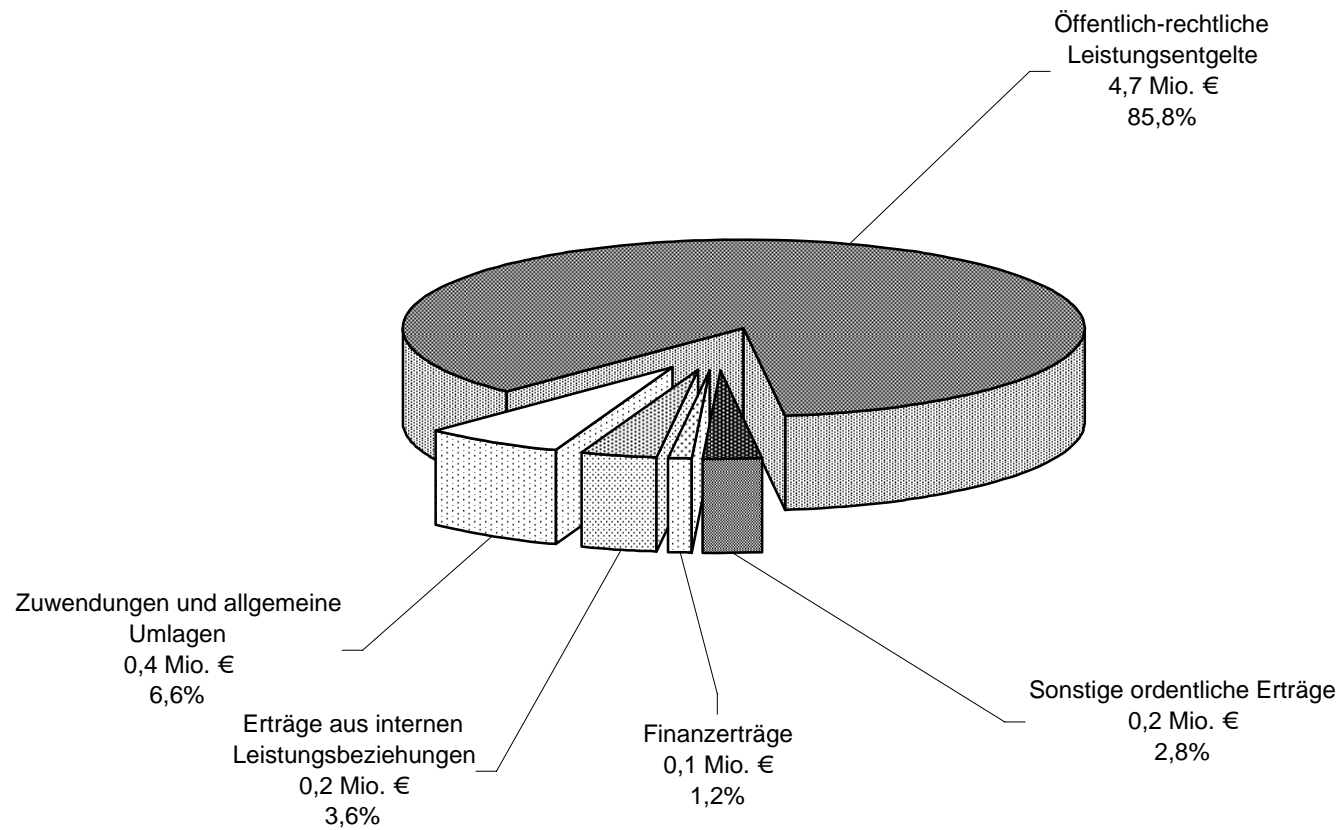

**Teilergebnisplan Produktbereich 1.10 - Bauen und Wohnen -
Aufwendungen 2009 (13,9 Mio. €)**

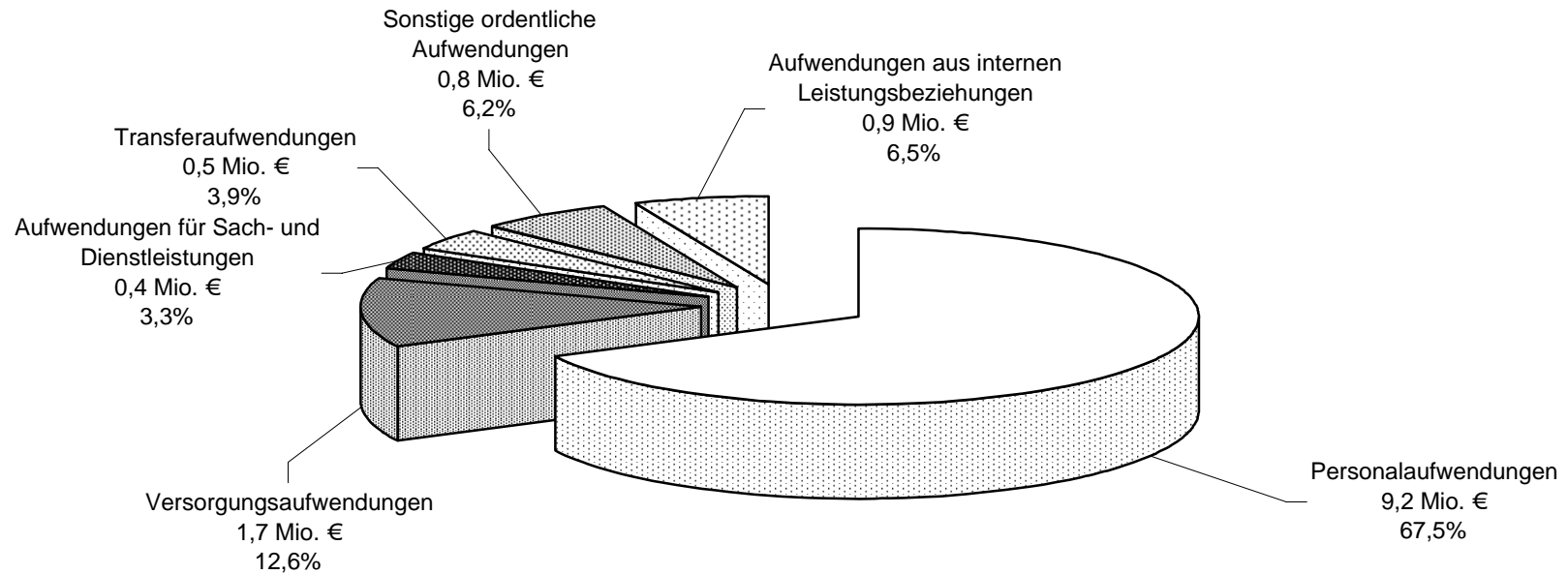

**Teilfinanzplan
Produktbereich 1.10
- Bauen und Wohnen -**

Haushaltsplan - Beschluss 2008 / 2009

Stadt Essen

Stadtkämmerei

STADT
ESSEN

Teilfinanzplan - Produktbereich 1.10 (Bauen und Wohnen)		Ansatz 2007	Ansatz 2008	Verpflichtungs- ermächtigung	Ansatz 2009	Planung 2010	Planung 2011
1	Steuern und ähnliche Abgaben						
2	+ Zuwendungen und allgemeine Umlagen	460.800	360.800		360.800	360.800	360.800
3	+ Sonstige Transfereinzahlungen						
4	+ Öffentlich-rechtliche Leistungsentgelte	4.691.150	4.691.150		4.691.150	4.691.150	4.691.150
5	+ Privatrechtliche Leistungsentgelte	17.900	17.900		17.900	17.900	17.900
6	+ Kostenerstattungen, Kostenumlagen	45.500	42.600		39.500	38.500	38.500
7	+ Sonstige Einzahlungen	155.050	155.050		155.050	155.050	155.050
8	+ Zinsen und sonstige Finanzeinzahlungen						
9	= Einzahlungen aus laufender Verwaltungstätigkeit	5.370.400	5.267.500	0	5.264.400	5.263.400	5.263.400
10	- Personalauszahlungen	7.961.150	8.104.100		8.341.500	8.391.850	8.538.450
11	- Versorgungsauszahlungen	2.087.350	2.015.150		2.076.150	2.118.350	2.163.750
12	- Auszahlungen für Sach- und Dienstleistungen	558.325	442.765		434.968	432.865	433.654
13	- Zinsen und sonstige Finanzauszahlungen						
14	- Transferauszahlungen	742.400	532.088		523.947	521.912	522.864
15	- sonstige Auszahlungen	831.560	842.988		820.776	823.212	828.067
16	= Auszahlungen aus laufender Verwaltungstätigkeit	12.180.785	11.937.091	0	12.197.340	12.288.189	12.486.785
17	= Saldo aus laufender Verwaltungstätigkeit (Zeile 9 ./ 16)	-6.810.385	-6.669.591	0	-6.932.940	-7.024.789	-7.223.385
18	+ Zuwendungen für Investitionsmaßnahmen	900	1.350		900	900	900
19	+ Einzahlungen aus der Veräußerung von Sachanlagen						
20	+ Einzahlungen aus der Veräußerung von Finanzanlagen						
21	+ Einzahlungen aus Beiträgen und ähnlichen Entgelten	100.000	50.000		50.000	50.000	50.000
22	+ sonstige Investitionseinzahlungen						
23	= Einzahlungen aus Investitionstätigkeit	100.900	51.350	0	50.900	50.900	50.900

Haushaltsplan - Beschluss 2008 / 2009

Stadt Essen

Stadtkämmerei

STADT
ESSEN

Teilfinanzplan - Produktbereich 1.10 (Bauen und Wohnen)		Ansatz 2007	Ansatz 2008	Verpflichtungs- ermächtigung	Ansatz 2009	Planung 2010	Planung 2011
24	- Auszahlungen für den Erwerb von Grundstücken/Gebäuden						
25	- Auszahlungen für Baumaßnahmen						
26	- Auszahlungen für Erwerb von beweglichem Anlagevermögen	16.300	21.750		18.050	18.050	18.050
27	- Auszahlungen für den Erwerb von Finanzanlagen						
28	- Auszahlungen für Erwerb von aktivierbaren Zuwendungen						
29	- Sonstige Investitionsauszahlungen						
30	= Auszahlungen aus Investitionstätigkeiten	16.300	21.750	0	18.050	18.050	18.050
31	= Saldo aus Investitionstätigkeit (Zeilen 23 und 30)	84.600	29.600	0	32.850	32.850	32.850

Produktbereich 1.11 - Ver- und Entsorgung -

Haushaltsplan - Beschluss 2008 / 2009

Stadt Essen

Stadtkämmerei

STADT
ESSEN

Darstellung der Teilpläne des Produktbereiches 1.11 (Ver- und Entsorgung) mit den Plandaten 2008

Zust. GB	Produkt- gruppen-Nr.	Produktgruppenbezeichnung	Ertrag	Aufwand	Saldo	Einzahlung	Auszahlung	Saldo
			aus Investitionstätigkeit					
2	1.11.05.01	Abfallwirtschaft	68.589.714	66.864.043	1.725.671	0	0	0
2	1.11.06.01	Entwässerung	122.739.782	119.840.541	2.899.241	0	0	0
			191.329.496	186.704.584	4.624.912	0	0	0

Haushaltsplan - Beschluss 2008 / 2009

Stadt Essen

Stadtkämmerei

STADT
ESSEN

Darstellung der Teilpläne des Produktbereiches 1.11 (Ver- und Entsorgung) mit den Plandaten 2009

Zust. GB	Produkt- gruppen-Nr.	Produktgruppenbezeichnung	Ertrag	Aufwand	Saldo	Einzahlung	Auszahlung	Saldo
			aus Investitionstätigkeit					
2	1.11.05.01	Abfallwirtschaft	72.492.100	72.901.854	-409.754	0	0	0
2	1.11.06.01	Entwässerung	126.765.958	125.060.716	1.705.242	0	0	0
			199.258.058	197.962.570	1.295.488	0	0	0

**Teilergebnisplan
Produktbereich 1.11
- Ver- und Entsorgung -**

Haushaltsplan - Beschluss 2008 / 2009

Stadt Essen

Stadtkämmerei

STADT
ESSEN

Teilergebnisplan - Produktbereich 1.11 (Ver- und Entsorgung)		Ansatz 2007	Ansatz 2008	Ansatz 2009	Planung 2010	Planung 2011
1	Steuern und ähnliche Abgaben					
2	+ Zuwendungen und allgemeine Umlagen	91.445	91.445			
3	+ Sonstige Transfererträge					
4	+ Öffentlich-rechtliche Leistungsentgelte	163.856.485	165.322.151	173.015.158	185.580.650	199.780.850
5	+ Privatrechtliche Leistungsentgelte	9.476.600	11.448.500	11.448.500	11.448.500	11.448.500
6	+ Kostenerstattungen und Kostenumlagen					
7	+ Sonstige ordentliche Erträge	150				
8	+ Aktivierte Eigenleistungen					
9	+/- Bestandsveränderungen					
10	= Ordentliche Erträge	173.424.680	176.862.096	184.463.658	197.029.150	211.229.350
11	- Personalaufwendungen	234.950	337.800	342.900	345.450	348.550
12	- Versorgungsaufwendungen	50.100	500.700	502.050	502.850	504.650
13	- Aufwendungen für Sach- und Dienstleistungen	177.514.200	179.965.426	191.118.166	204.106.710	219.155.835
14	- Bilanzielle Abschreibungen	2.561.467	640.367	640.367	640.367	640.367
15	- Transferaufwendungen					
16	- Sonstige ordentliche Aufwendungen	1.099.500	1.173.616	1.178.663	1.190.991	1.206.263
17	= Ordentliche Aufwendungen	181.460.217	182.617.909	193.782.145	206.786.368	221.855.666
18	= Ergebnis der laufenden Verwaltungstätigkeit (= Zeilen 10 ./. 17)	-8.035.537	-5.755.813	-9.318.487	-9.757.218	-10.626.316
19	+ Finanzerträge					
20	- Zinsen und sonstige Finanzaufwendungen					
21	= Finanzergebnis (= Zeilen 19 ./. 20)	0	0	0	0	0
22	= Ordentliches Ergebnis (Zeilen 18 und 21)	-8.035.537	-5.755.813	-9.318.487	-9.757.218	-10.626.316
23	+ Außerordentliche Erträge					
24	- Außerordentliche Aufwendungen					
25	= Außerordentliches Ergebnis (= Zeilen 23 und 24)	0	0	0	0	0
26	= Ergebnis - vor Berücksichtigung der internen Leistungsbeziehungen - (= Zeilen 22 und 25)	-8.035.537	-5.755.813	-9.318.487	-9.757.218	-10.626.316
27	+ Erträge aus internen Leistungsbeziehungen	12.847.950	14.467.400	14.794.400	15.484.800	16.277.350
28	- Aufwendungen aus internen Leistungsbeziehungen	4.180.700	4.086.675	4.180.425	4.323.700	4.444.900
29	= Jahresergebnis (= Zeilen 26 + 27 - 28)	631.713	4.624.912	1.295.488	1.403.882	1.206.134

Entwicklung des Teilergebnisplanes des
Produktbereiches 1.11 Ver- und Entsorgung - im Zeitverlauf

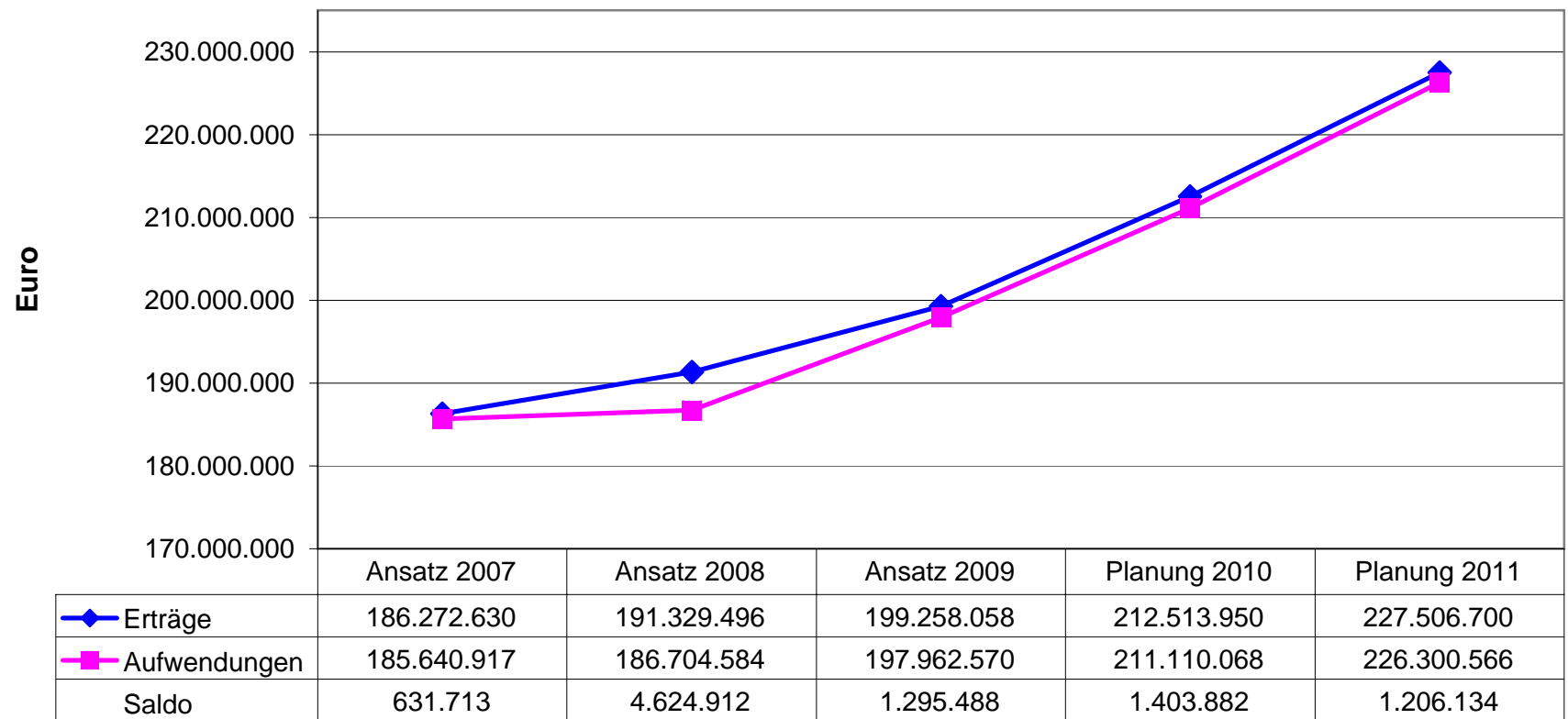

Teilergebnisplan Produktbereich 1.11 - Ver- und Entsorgung -
Erträge 2008 (191,3 Mio. €)

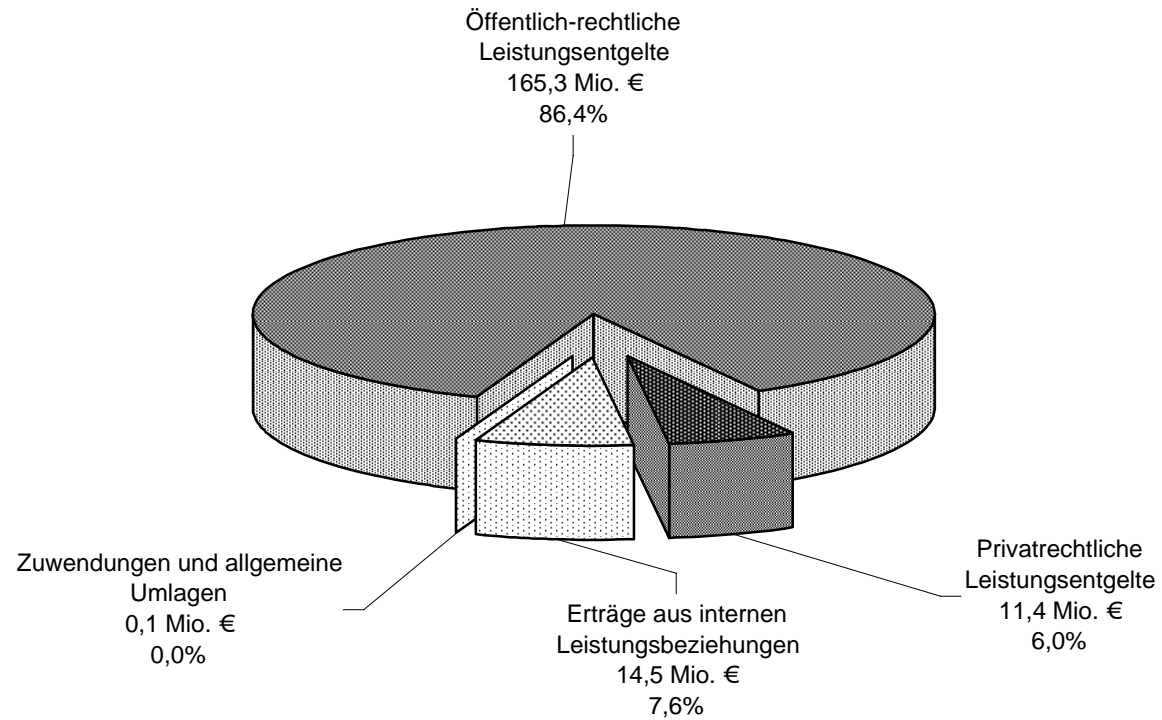

Teilergebnisplan Produktbereich 1.11 - Ver- und Entsorgung -
Aufwendungen 2008 (186,7 Mio. €)

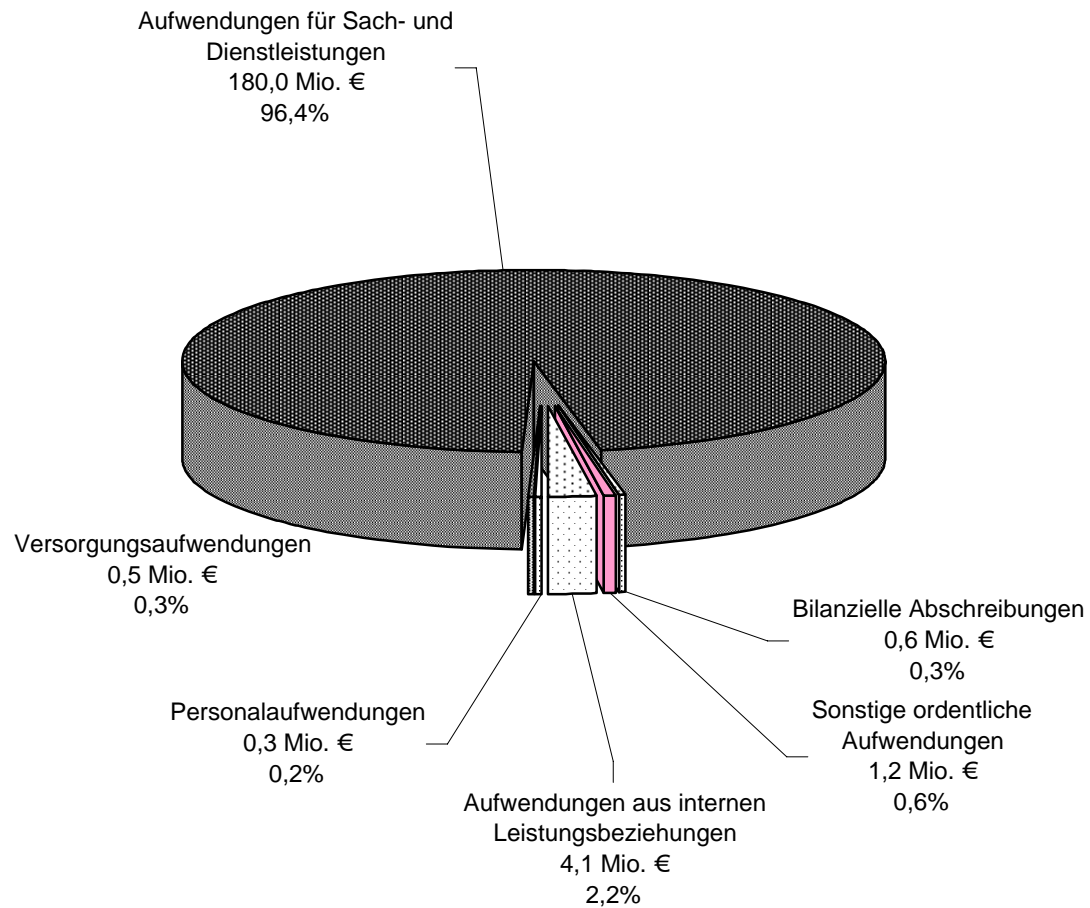

Teilergebnisplan Produktbereich 1.11 - Ver- und Entsorgung -
Erträge 2009 (199,3 Mio. €)

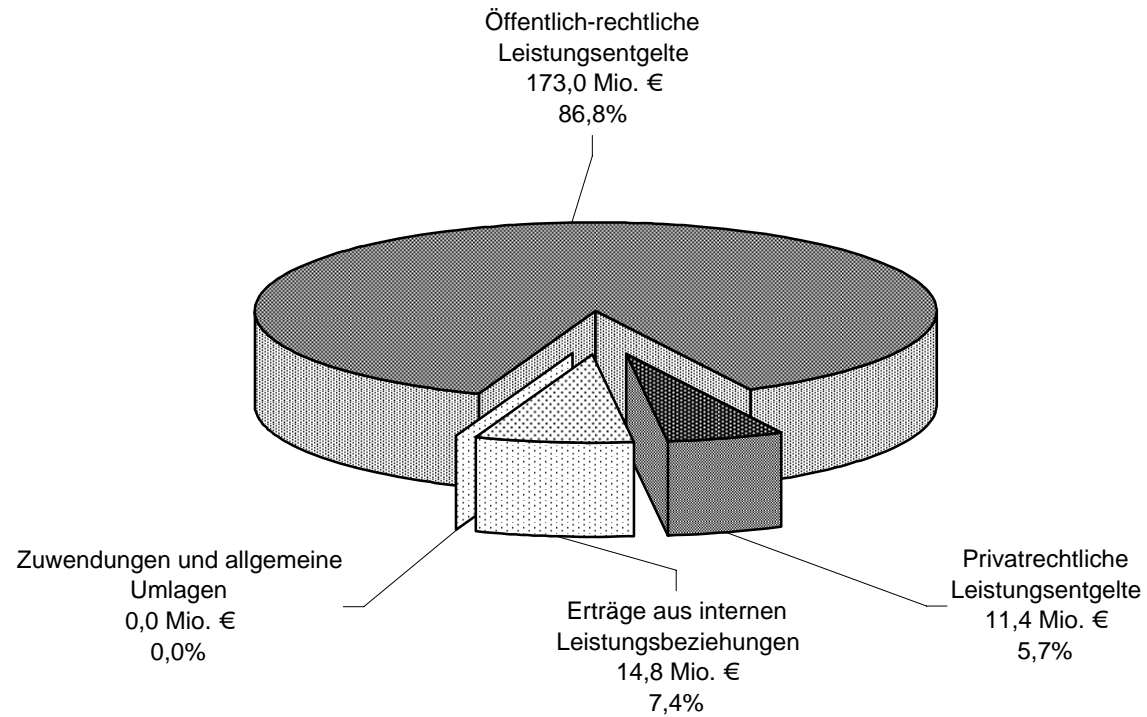

Teilergebnisplan Produktbereich 1.11 - Ver- und Entsorgung -
Aufwendungen 2009 (198,0 Mio. €)

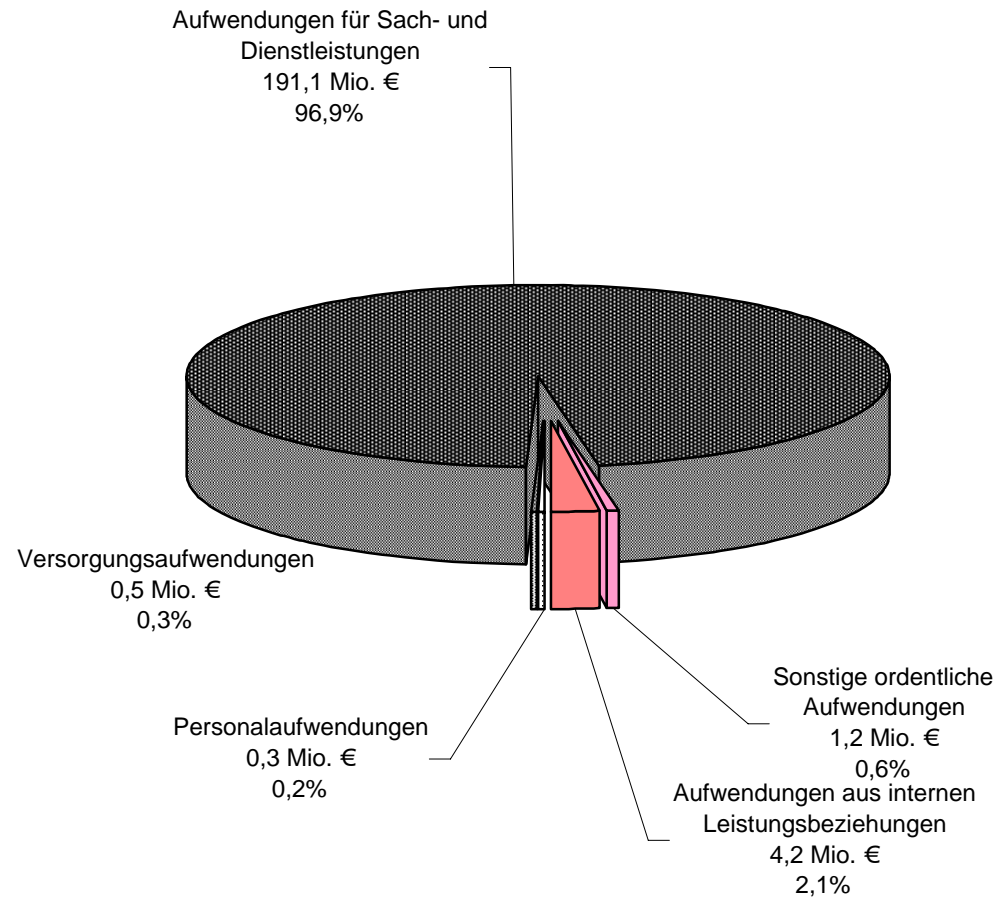

**Teilfinanzplan
Produktbereich 1.11
- Ver- und Entsorgung -**

**Produktbereich 1.12
- Verkehrsflächen und -anlagen,
ÖPNV -**

Haushaltsplan - Beschluss 2008 / 2009

Stadt Essen

Stadtkämmerei

**STADT
ESSEN****Darstellung der Teilpläne des Produktbereiches 1.12 (Verkehrsflächen und -anlagen, ÖPNV) mit den Plandaten 2008**

Zust. GB	Produkt- gruppen-Nr.	Produktgruppenbezeichnung	Ertrag	Aufwand	Saldo	Einzahlung	Auszahlung	Saldo
			aus Investitionstätigkeit					
2	1.12.05.01	Straßenreinigung und Winterdienst	18.340.450	18.234.312	106.138	0	0	0
1 B	1.12.06.01	Parkeinrichtungen	3.350.000	1.917.571	1.432.429	0	375.000	-375.000
6 A	1.12.07.01	Steuerungsstelle ÖPNV	493.450	3.812.822	-3.319.372	70.000	70.000	0
6 A	1.12.07.02	Öffentlicher Personennahverkehr (ÖPNV)	19.562.581	16.517.574	3.045.007	10.820.500	4.066.950	6.753.550
2	1.12.07.03	Essener Verkehrs AG (EVAG)	0	0	0	0	332.500	-332.500
6 B	1.12.08.01	Flughafen Essen/Mülheim (FEM)	0	521.350	-521.350	0	0	0
6 A	1.12.99.01	Planung und Bau von Verkehrsflächen	876.185	8.802.354	-7.926.169	17.997.500	38.677.278	-20.679.778
6 A	1.12.99.02	Betrieb u. Unterhaltung von Verkehrsflächen	11.042.862	73.705.386	-62.662.524	0	0	0
			53.665.528	123.511.369	-69.845.841	28.888.000	43.521.728	-14.633.728

Haushaltsplan - Beschluss 2008 / 2009

Stadt Essen

Stadtkämmerei

**STADT
ESSEN****Darstellung der Teilpläne des Produktbereiches 1.12 (Verkehrsflächen und -anlagen, ÖPNV) mit den Plandaten 2009**

Zust. GB	Produkt- gruppen-Nr.	Produktgruppenbezeichnung	Ertrag	Aufwand	Saldo	Einzahlung	Auszahlung	Saldo
			aus Investitionstätigkeit					
2	1.12.05.01	Straßenreinigung und Winterdienst	19.181.300	18.972.477	208.823	0	0	0
1 B	1.12.06.01	Parkeinrichtungen	3.350.000	1.953.209	1.396.791	0	65.600	-65.600
6 A	1.12.07.01	Steuerungsstelle ÖPNV	495.350	3.823.304	-3.327.954	70.000	70.000	0
6 A	1.12.07.02	Öffentlicher Personennahverkehr (ÖPNV)	19.258.478	15.835.012	3.423.466	6.687.900	7.837.400	-1.149.500
2	1.12.07.03	Essener Verkehrs AG (EVAG)	0	0	0	0	1.392.500	-1.392.500
6 B	1.12.08.01	Flughafen Essen/Mülheim (FEM)	0	405.000	-405.000	0	0	0
6 A	1.12.99.01	Planung und Bau von Verkehrsflächen	1.181.488	12.315.078	-11.133.590	21.838.100	37.852.029	-16.013.929
6 A	1.12.99.02	Betrieb u. Unterhaltung von Verkehrsflächen	11.087.562	73.666.559	-62.578.997	0	0	0
			54.554.178	126.970.639	-72.416.461	28.596.000	47.217.529	-18.621.529

**Teilergebnisplan
Produktbereich 1.12
- Verkehrsflächen und -anlagen,
ÖPNV -**

Haushaltsplan - Beschluss 2008 / 2009

Stadt Essen

Stadtkämmerei

STADT
ESSEN

Teilergebnisplan - Produktbereich 1.12 (Verkehrsflächen und -anlagen, ÖPNV)		Ansatz 2007	Ansatz 2008	Ansatz 2009	Planung 2010	Planung 2011
1	Steuern und ähnliche Abgaben					
2	+ Zuwendungen und allgemeine Umlagen	17.834.805	18.686.448	18.659.656	19.258.031	19.005.100
3	+ Sonstige Transfererträge					
4	+ Öffentlich-rechtliche Leistungsentgelte	18.334.151	20.479.339	21.162.428	21.827.630	22.552.577
5	+ Privatrechtliche Leistungsentgelte	1.126.750	1.126.050	1.132.450	1.132.450	1.132.450
6	+ Kostenerstattungen und Kostenumlagen	362.250	362.750	363.250	363.250	363.250
7	+ Sonstige ordentliche Erträge	9.300	46.997	48.397	49.752	51.352
8	+ Aktivierte Eigenleistungen	2.865.969	2.896.054	2.904.907	2.717.524	2.717.524
9	+/- Bestandsveränderungen					
10	= Ordentliche Erträge	40.533.225	43.597.638	44.271.089	45.348.637	45.822.253
11	- Personalaufwendungen	19.698.500	20.644.550	21.142.200	21.268.450	21.407.900
12	- Versorgungsaufwendungen	1.360.300	1.515.550	1.536.800	1.551.400	1.585.850
13	- Aufwendungen für Sach- und Dienstleistungen	38.220.680	36.145.820	39.241.801	38.498.497	38.385.213
14	- Bilanzielle Abschreibungen	40.951.501	38.840.043	38.233.635	38.066.114	38.098.616
15	- Transferaufwendungen	4.137.167	4.030.332	3.922.793	3.902.921	3.908.474
16	- Sonstige ordentliche Aufwendungen	1.095.034	1.274.249	1.237.983	1.234.732	1.238.550
17	= Ordentliche Aufwendungen	105.463.182	102.450.545	105.315.213	104.522.115	104.624.603
18	= Ergebnis der laufenden Verwaltungstätigkeit (= Zeilen 10 J. 17)	-64.929.957	-58.852.908	-61.044.124	-59.173.478	-58.802.350
19	+ Finanzerträge	4.895.140	4.895.140	4.895.140	4.895.140	4.895.140
20	- Zinsen und sonstige Finanzaufwendungen					
21	= Finanzergebnis (= Zeilen 19 J. 20)	4.895.140	4.895.140	4.895.140	4.895.140	4.895.140
22	= Ordentliches Ergebnis (Zeilen 18 und 21)	-60.034.817	-53.957.768	-56.148.984	-54.278.338	-53.907.210
23	+ Außerordentliche Erträge					
24	- Außerordentliche Aufwendungen					
25	= Außerordentliches Ergebnis (= Zeilen 23 und 24)	0	0	0	0	0
26	= Ergebnis - vor Berücksichtigung der internen Leistungsbeziehungen - (= Zeilen 22 und 25)	-60.034.817	-53.957.768	-56.148.984	-54.278.338	-53.907.210
27	+ Erträge aus internen Leistungsbeziehungen	4.580.850	5.172.750	5.387.950	5.613.650	5.843.050
28	- Aufwendungen aus internen Leistungsbeziehungen	18.902.650	21.060.825	21.655.425	22.625.750	23.694.250
29	= Jahresergebnis (= Zeilen 26 + 27 - 28)	-74.356.617	-69.845.843	-72.416.459	-71.290.438	-71.758.410

Entwicklung des Teilergebnisplanes des
Produktbereiches 1.12 Verkehrsflächen und -anlagen, ÖPNV - im Zeitverlauf

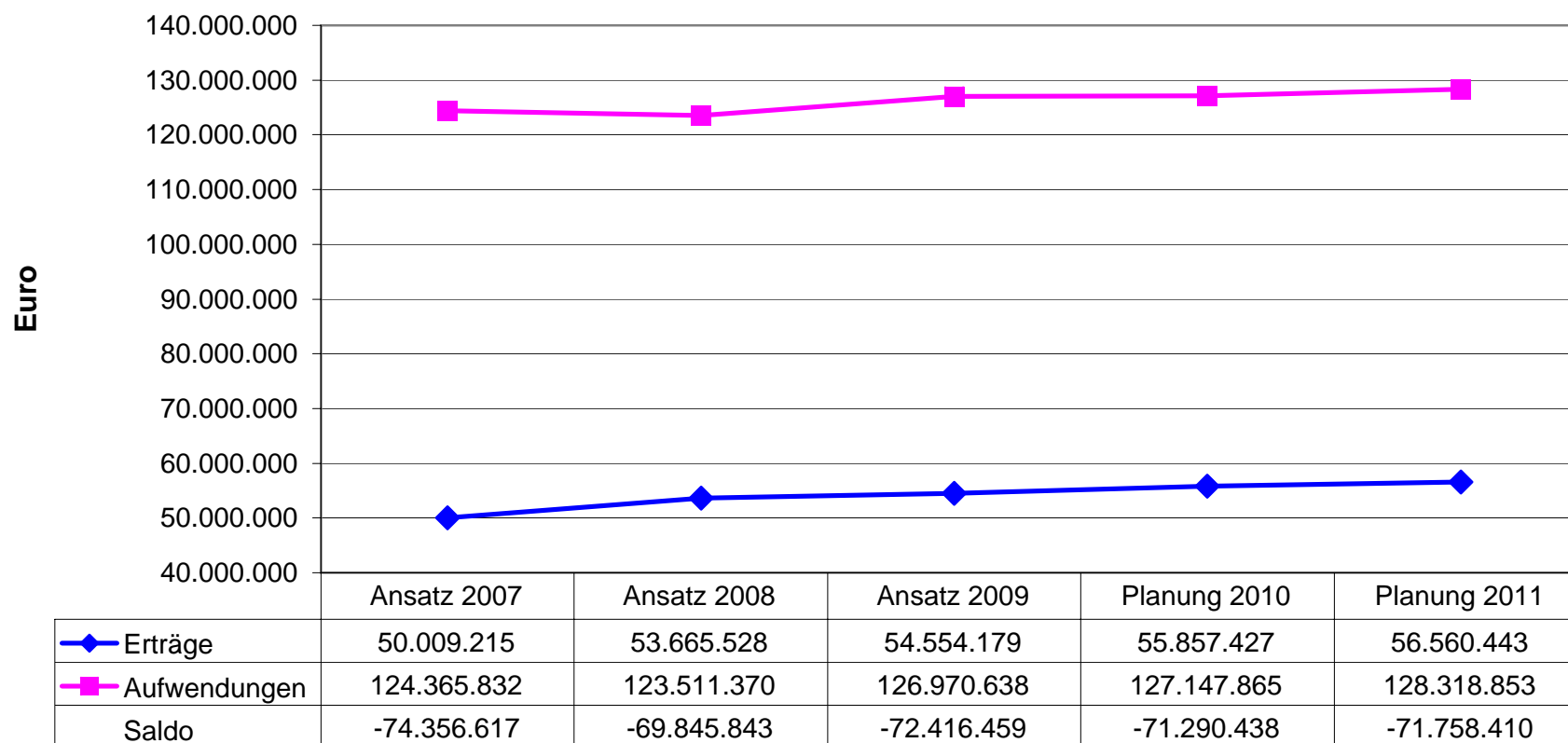

Teilergebnisplan Produktbereich 1.12 - Verkehrsflächen und -anlagen, ÖPNV -
Erträge 2008 (53,7 Mio. €)

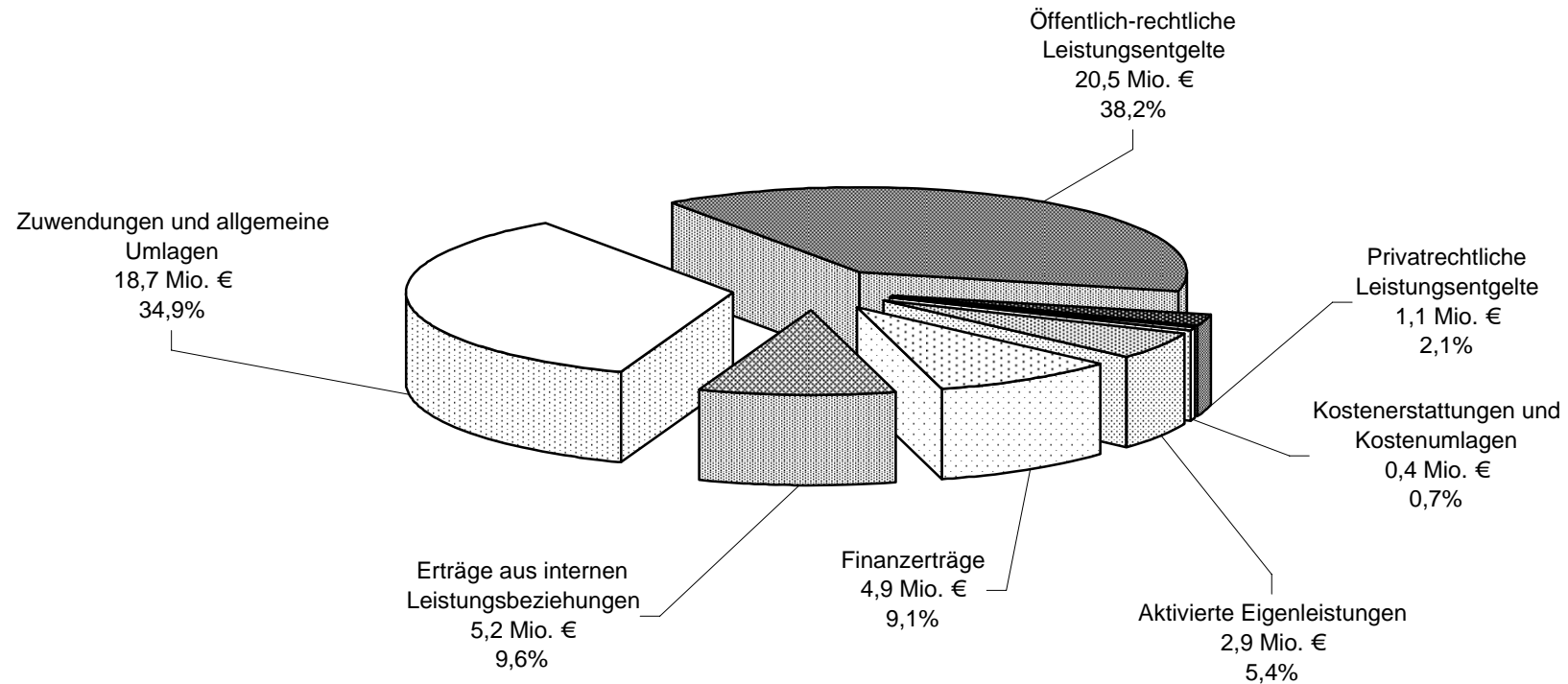

Teilergebnisplan Produktbereich 1.12 - Verkehrsflächen und -anlagen, ÖPNV -
Aufwendungen 2008 (123,5 Mio. €)

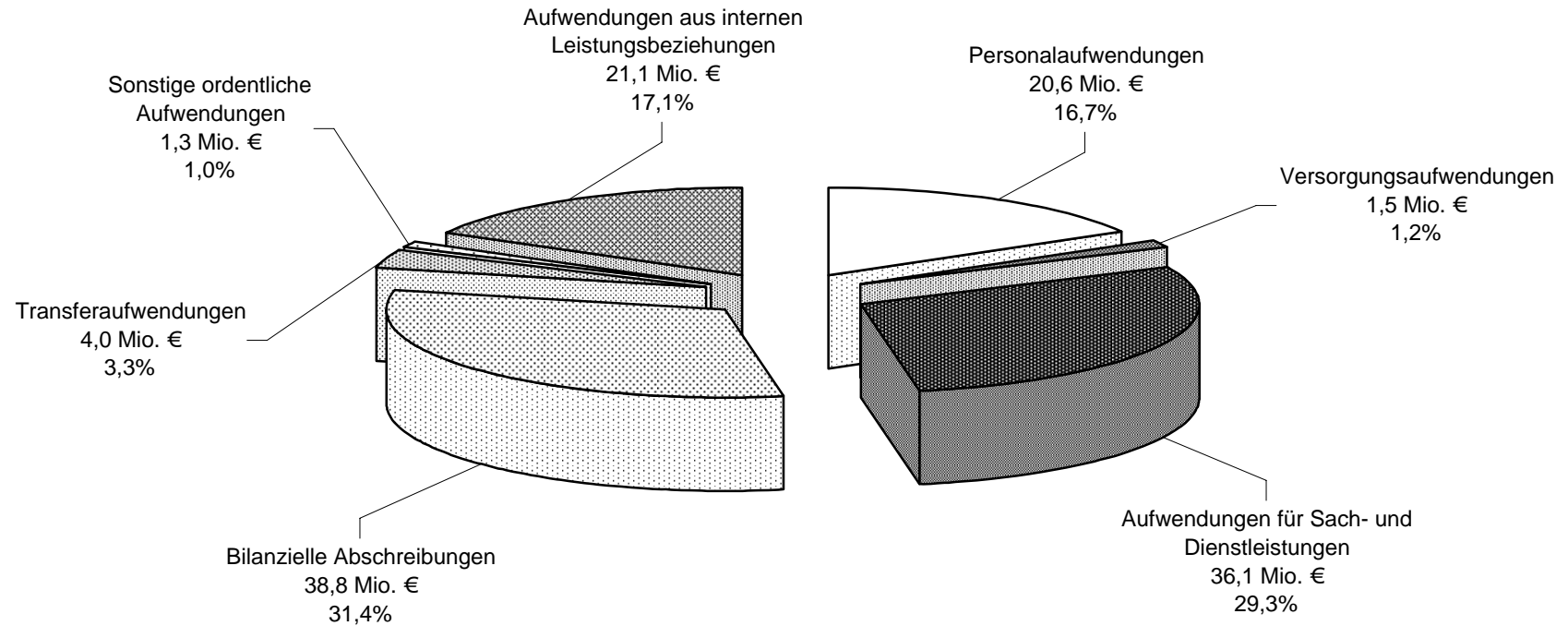

Teilergebnisplan Produktbereich 1.12 - Verkehrsflächen und -anlagen, ÖPNV -
Erträge 2009 (54,6 Mio. €)

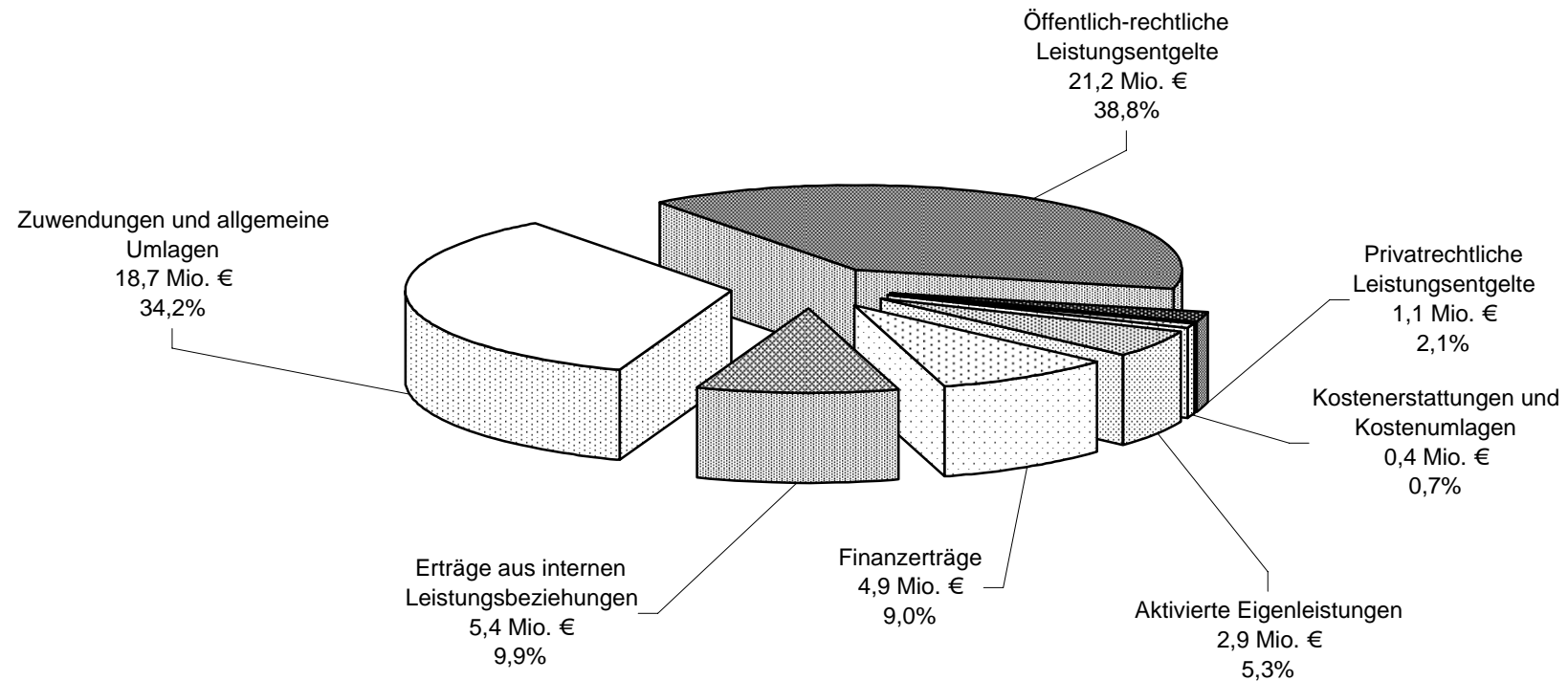

Teilergebnisplan Produktbereich 1.12 - Verkehrsflächen und -anlagen, ÖPNV -
Aufwendungen 2009 (127,0 Mio. €)

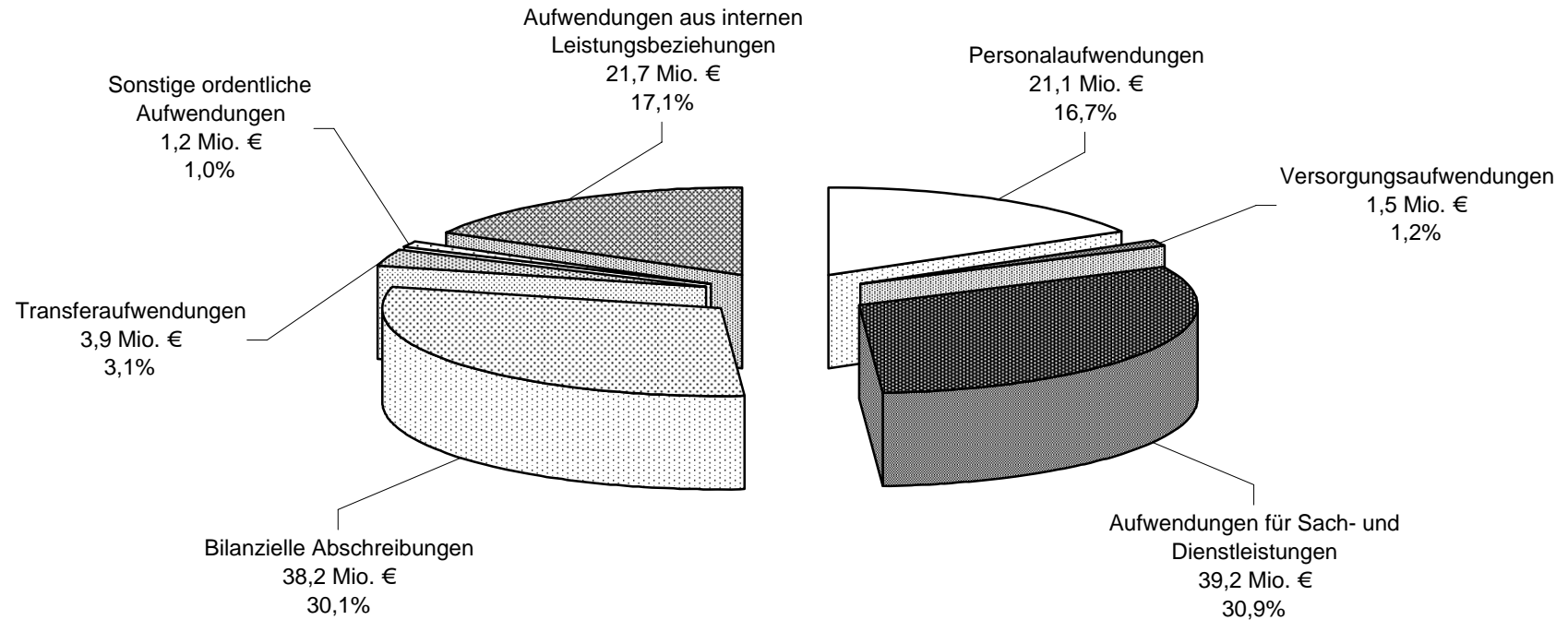

**Teilfinanzplan
Produktbereich 1.12
- Verkehrsflächen und -anlagen,
ÖPNV -**

Haushaltsplan - Beschluss 2008 / 2009

Stadt Essen

Stadtkämmerei

STADT
ESSEN

Teilfinanzplan - Produktbereich 1.12 (Verkehrsflächen und anlagen, ÖPNV)		Ansatz 2007	Ansatz 2008	Verpflichtungs- ermächtigung	Ansatz 2009	Planung 2010	Planung 2011
1	Steuern und ähnliche Abgaben						
2	+ Zuwendungen und allgemeine Umlagen	540.000	763.727		763.727	763.727	763.727
3	+ Sonstige Transfereinzahlungen						
4	+ Öffentlich-rechtliche Leistungsentgelte	18.288.500	17.892.250		18.525.050	19.179.450	19.865.750
5	+ Privatrechtliche Leistungsentgelte	1.126.750	1.126.050		1.132.450	1.132.450	1.132.450
6	+ Kostenerstattungen, Kostenumlagen	362.250	362.750		363.250	363.250	363.250
7	+ Sonstige Einzahlungen	9.300	9.250		9.250	9.250	9.250
8	+ Zinsen und sonstige Finanzeinzahlungen	4.895.140	4.895.140		4.895.140	4.895.140	4.895.140
9	= Einzahlungen aus laufender Verwaltungstätigkeit	25.221.940	25.049.167	0	25.688.867	26.343.267	27.029.567
10	- Personalauszahlungen	18.827.750	19.684.500		20.176.950	20.286.500	20.395.400
11	- Versorgungsauszahlungen	1.705.200	1.732.700		1.759.400	1.777.700	1.815.300
12	- Auszahlungen für Sach- und Dienstleistungen	38.220.680	35.634.960		34.638.733	34.898.635	35.815.584
13	- Zinsen und sonstige Finanzauszahlungen						
14	- Transferauszahlungen	4.137.167	4.030.332		3.922.793	3.902.921	3.908.474
15	- sonstige Auszahlungen	1.095.034	2.484.352		1.237.983	1.234.732	1.238.550
16	= Auszahlungen aus laufender Verwaltungstätigkeit	63.985.831	63.566.845	0	61.735.859	62.100.488	63.173.309
17	= Saldo aus laufender Verwaltungstätigkeit (Zeile 9 ./ 16)	-38.763.891	-38.517.678	0	-36.046.992	-35.757.221	-36.143.742
18	+ Zuwendungen für Investitionsmaßnahmen	18.229.950	23.740.100		23.568.100	25.938.100	15.197.200
19	+ Einzahlungen aus der Veräußerung von Sachanlagen						
20	+ Einzahlungen aus der Veräußerung von Finanzanlagen						
21	+ Einzahlungen aus Beiträgen und ähnlichen Entgelten	4.297.900	5.147.900		5.027.900	4.557.900	4.477.900
22	+ sonstige Investitionseinzahlungen						
23	= Einzahlungen aus Investitionstätigkeit	22.527.850	28.888.000	0	28.596.000	30.496.000	19.675.100

Haushaltsplan - Beschluss 2008 / 2009

Stadt Essen

Stadtkämmerei

STADT
ESSEN

Teilfinanzplan - Produktbereich 1.12 (Verkehrsflächen und anlagen, ÖPNV)		Ansatz 2007	Ansatz 2008	Verpflichtungs- ermächtigung	Ansatz 2009	Planung 2010	Planung 2011
24	- Auszahlungen für den Erwerb von Grundstücken/Gebäuden						
25	- Auszahlungen für Baumaßnahmen	33.808.151	42.577.728	76.085.081	45.522.429	39.742.852	28.202.600
26	- Auszahlungen für Erwerb von beweglichem Anlagevermögen	490.000	611.500		302.600	252.600	252.600
27	- Auszahlungen für den Erwerb von Finanzanlagen		332.500		1.392.500	332.500	332.500
28	- Auszahlungen für Erwerb von aktivierbaren Zuwendungen	332.500					
29	- Sonstige Investitionsauszahlungen						
30	= Auszahlungen aus Investitionstätigkeiten	34.630.651	43.521.728	76.085.081	47.217.529	40.327.952	28.787.700
31	= Saldo aus Investitionstätigkeit (Zeilen 23 und 30)	-12.102.801	-14.633.728	-76.085.081	-18.621.529	-9.831.952	-9.112.600

Produktbereich 1.13

- Natur- und Landschaftspflege -

Haushaltsplan - Beschluss 2008 / 2009

Stadt Essen

Stadtkämmerei

STADT
ESSEN

Darstellung der Teilpläne des Produktbereiches 1.13 (Natur- und Landschaftspflege) mit den Plandaten 2008

Zust. GB	Produkt- gruppen-Nr.	Produktgruppenbezeichnung	Ertrag	Aufwand	Saldo	Einzahlung	Auszahlung	Saldo
			aus Investitionstätigkeit					
6 A	1.13.01.01	Grün und Gruga Essen (GGE)	0	23.400.000	-23.400.000	0	9.570.500	-9.570.500
6 A	1.13.01.02	Revierpark Nienhausen GmbH	0	206.500	-206.500	0	0	0
			0	23.606.500	-23.606.500	0	9.570.500	-9.570.500

Haushaltsplan - Beschluss 2008 / 2009

Stadt Essen

Stadtkämmerei

STADT
ESSEN

Darstellung der Teilpläne des Produktbereiches 1.13 (Natur- und Landschaftspflege) mit den Plandaten 2009

Zust. GB	Produkt- gruppen-Nr.	Produktgruppenbezeichnung	Ertrag	Aufwand	Saldo	Einzahlung	Auszahlung	Saldo
			aus Investitionstätigkeit					
6 A	1.13.01.01	Grün und Gruga Essen (GGE)	0	23.300.000	-23.300.000	0	5.005.500	-5.005.500
6 A	1.13.01.02	Revierpark Nienhausen GmbH	0	206.500	-206.500	0	0	0
			0	23.506.500	-23.506.500	0	5.005.500	-5.005.500

**Teilergebnisplan
Produktbereich 1.13
- Natur- und Landschaftspflege -**

Haushaltsplan - Beschluss 2008 / 2009

Stadt Essen

Stadtkämmerei

STADT
ESSEN

Teilergebnisplan - Produktbereich 1.13 (Natur- und Landschaftspflege)		Ansatz 2007	Ansatz 2008	Ansatz 2009	Planung 2010	Planung 2011
1	Steuern und ähnliche Abgaben					
2	+ Zuwendungen und allgemeine Umlagen					
3	+ Sonstige Transfererträge					
4	+ Öffentlich-rechtliche Leistungsentgelte					
5	+ Privatrechtliche Leistungsentgelte					
6	+ Kostenerstattungen und Kostenumlagen					
7	+ Sonstige ordentliche Erträge					
8	+ Aktivierte Eigenleistungen					
9	+/- Bestandsveränderungen					
10	= Ordentliche Erträge	0	0	0	0	0
11	- Personalaufwendungen					
12	- Versorgungsaufwendungen					
13	- Aufwendungen für Sach- und Dienstleistungen					
14	- Bilanzielle Abschreibungen					
15	- Transferaufwendungen	22.906.500	23.606.500	23.506.500	23.506.500	23.506.500
16	- Sonstige ordentliche Aufwendungen					
17	= Ordentliche Aufwendungen	22.906.500	23.606.500	23.506.500	23.506.500	23.506.500
18	= Ergebnis der laufenden Verwaltungstätigkeit (= Zeilen 10 ./. 17)	-22.906.500	-23.606.500	-23.506.500	-23.506.500	-23.506.500
19	+ Finanzerträge					
20	- Zinsen und sonstige Finanzaufwendungen					
21	= Finanzergebnis (= Zeilen 19 ./. 20)	0	0	0	0	0
22	= Ordentliches Ergebnis (Zeilen 18 und 21)	-22.906.500	-23.606.500	-23.506.500	-23.506.500	-23.506.500
23	+ Außerordentliche Erträge					
24	- Außerordentliche Aufwendungen					
25	= Außerordentliches Ergebnis (= Zeilen 23 und 24)	0	0	0	0	0
26	= Ergebnis - vor Berücksichtigung der internen Leistungsbeziehungen - (= Zeilen 22 und 25)	-22.906.500	-23.606.500	-23.506.500	-23.506.500	-23.506.500
27	+ Erträge aus internen Leistungsbeziehungen					
28	- Aufwendungen aus internen Leistungsbeziehungen					
29	= Jahresergebnis (= Zeilen 26 + 27 - 28)	-22.906.500	-23.606.500	-23.506.500	-23.506.500	-23.506.500

Entwicklung des Teilergebnisplanes des
Produktbereiches 1.13 - Natur- und Landschaftspflege - im Zeitverlauf

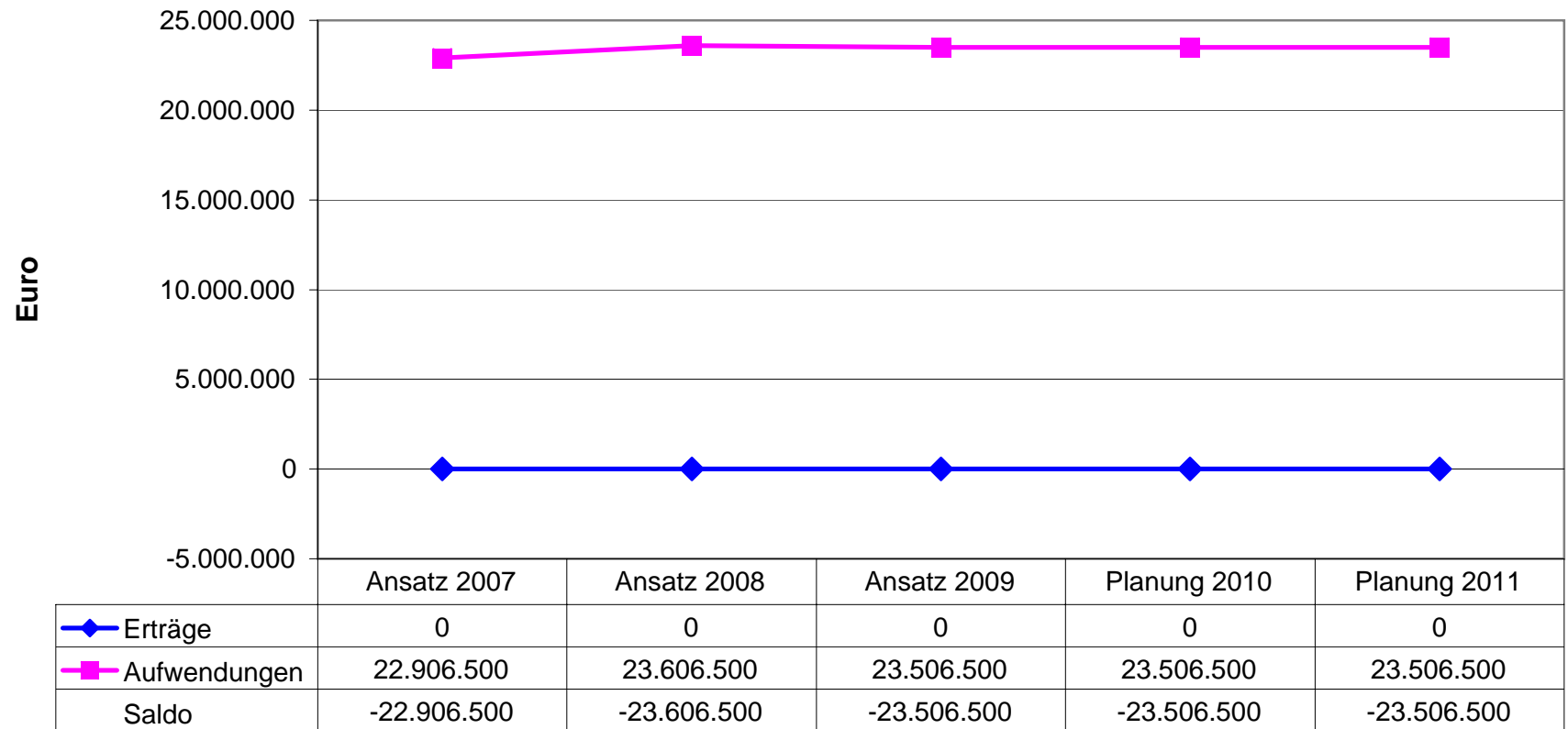

Teilergebnisplan Produktbereich 1.13 - Natur- und Landschaftspflege -
Aufwendungen 2008 (23,6 Mio. €)

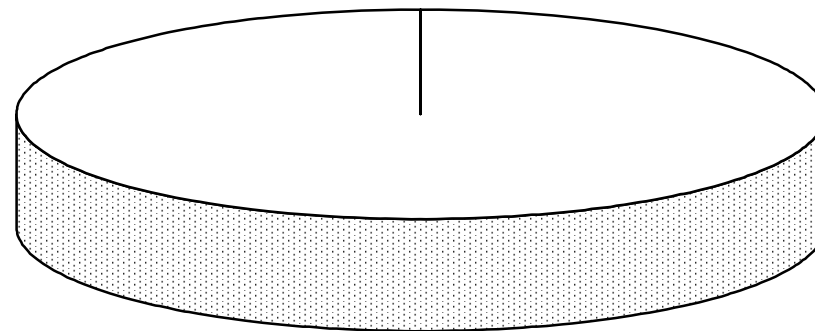

Transferaufwendungen
23,6 Mio. €
100,0%

Teilergebnisplan Produktbereich 1.13 - Natur- und Landschaftspflege -
Aufwendungen 2009 (23,5 Mio. €)

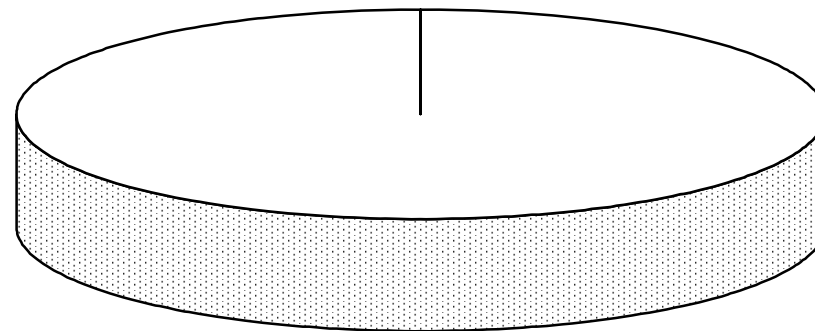

Transferaufwendungen
23,5 Mio. €
100,0%

**Teilfinanzplan
Produktbereich 1.13
- Natur- und Landschaftspflege -**

Haushaltsplan - Beschluss 2008 / 2009

Stadt Essen

Stadtkämmerei

STADT
ESSEN

Teilfinanzplan - Produktbereich 1.13 (Natur- und Landschaftspflege)		Ansatz 2007	Ansatz 2008	Verpflichtungs- ermächtigung	Ansatz 2009	Planung 2010	Planung 2011
24	- Auszahlungen für den Erwerb von Grundstücken/Gebäuden						
25	- Auszahlungen für Baumaßnahmen						
26	- Auszahlungen für Erwerb von beweglichem Anlagevermögen						
27	- Auszahlungen für den Erwerb von Finanzanlagen	2.670.500	9.570.500		5.005.500	4.920.500	820.500
28	- Auszahlungen für Erwerb von aktivierbaren Zuwendungen						
29	- Sonstige Investitionsauszahlungen						
30	= Auszahlungen aus Investitionstätigkeiten	2.670.500	9.570.500	0	5.005.500	4.920.500	820.500
31	= Saldo aus Investitionstätigkeit (Zeilen 23 und 30)	-2.670.500	-9.570.500	0	-5.005.500	-4.920.500	-820.500

Produktbereich 1.14

- Umweltschutz -

Haushaltsplan - Beschluss 2008/2009

Stadt Essen

Stadtkämmerei

STADT
ESSEN

Darstellung der Teilpläne des Produktbereiches 1.14 (Umweltschutz) mit den Plandaten 2008

Zust. GB	Produkt- gruppen-Nr.	Produktgruppenbezeichnung	Ertrag	Aufwand	Saldo	Einzahlung	Auszahlung	Saldo
			aus Investitionstätigkeit					
6 A	1.14.01.01	Umweltschutzmaßnahmen (FB 59)	1.387.548	6.911.838	-5.524.290	0	91.800	-91.800
6 A	1.14.01.02	Untersuchungen auf dem Gebiet des Umweltschutzes (FB 59-3)	151.886	362.644	-210.758	0	3.450	-3.450
6 A	1.14.02.01	Untere Immissionsschutzbehörde UIB)	35.600	493.783	-458.183	26.800	26.800	0
			1.575.034	7.768.265	-6.193.231	26.800	122.050	-95.250

Haushaltsplan - Beschluss 2008/2009

Stadt Essen

Stadtkämmerei

STADT
ESSEN

Darstellung der Teilpläne des Produktbereiches 1.14 (Umweltschutz) mit den Plandaten 2009

Zust. GB	Produkt- gruppen-Nr.	Produktgruppenbezeichnung	Ertrag	Aufwand	Saldo	Einzahlung	Auszahlung	Saldo
			aus Investitionstätigkeit					
6 A	1.14.01.01	Umweltschutzmaßnahmen (FB 59)	1.262.000	6.924.841	-5.662.841	0	91.300	-91.300
6 A	1.14.01.02	Untersuchungen auf dem Gebiet des Umweltschutzes (FB 59-3)	151.886	372.375	-220.489	0	0	0
6 A	1.14.02.01	Untere Immissionsschutzbehörde UIB)	27.180	485.380	-458.200	2.800	2.800	0
			1.441.066	7.782.596	-6.341.530	2.800	94.100	-91.300

**Teilergebnisplan
Produktbereich 1.14
- Umweltschutz -**

Haushaltsplan - Beschluss 2008 / 2009

Stadt Essen

Stadtkämmerei

STADT
ESSEN

Teilergebnisplan - Produktbereich 1.14 (Umweltschutz)		Ansatz 2007	Ansatz 2008	Ansatz 2009	Planung 2010	Planung 2011
1	Steuern und ähnliche Abgaben					
2	+ Zuwendungen und allgemeine Umlagen	423.516	1.358.484	1.224.516	1.190.668	1.182.290
3	+ Sonstige Transfererträge					
4	+ Öffentlich-rechtliche Leistungsentgelte	38.500	38.500	38.500	63.500	63.500
5	+ Privatrechtliche Leistungsentgelte	54.550	54.650	54.650	54.650	54.650
6	+ Kostenerstattungen und Kostenumlagen	122.900	123.400	123.400	123.400	123.400
7	+ Sonstige ordentliche Erträge					
8	+ Aktivierte Eigenleistungen					
9	+/- Bestandsveränderungen					
10	= Ordentliche Erträge	639.466	1.575.034	1.441.066	1.432.218	1.423.840
11	- Personalaufwendungen	3.111.650	3.627.250	3.750.300	3.759.000	3.790.250
12	- Versorgungsaufwendungen	388.250	497.000	509.800	518.700	529.450
13	- Aufwendungen für Sach- und Dienstleistungen	1.487.340	2.444.324	2.329.819	2.287.450	2.291.613
14	- Bilanzielle Abschreibungen	146.036	146.255	139.443	125.705	111.887
15	- Transferaufwendungen	134.525	485.895	480.198	479.495	480.369
16	- Sonstige ordentliche Aufwendungen	79.100	89.989	85.986	85.702	85.852
17	= Ordentliche Aufwendungen	5.346.901	7.290.714	7.295.546	7.256.051	7.289.421
18	= Ergebnis der laufenden Verwaltungstätigkeit (= Zeilen 10 ./ 17)	-4.707.435	-5.715.680	-5.854.480	-5.823.833	-5.865.581
19	+ Finanzerträge					
20	- Zinsen und sonstige Finanzaufwendungen	4.900	1.000	1.000	1.000	1.000
21	= Finanzergebnis (= Zeilen 19 ./ 20)	-4.900	-1.000	-1.000	-1.000	-1.000
22	= Ordentliches Ergebnis (Zeilen 18 und 21)	-4.712.335	-5.716.680	-5.855.480	-5.824.833	-5.866.581
23	+ Außerordentliche Erträge					
24	- Außerordentliche Aufwendungen					
25	= Außerordentliches Ergebnis (= Zeilen 23 und 24)	0	0	0	0	0
26	= Ergebnis - vor Berücksichtigung der internen Leistungsbeziehungen - (= Zeilen 22 und 25)	-4.712.335	-5.716.680	-5.855.480	-5.824.833	-5.866.581
27	+ Erträge aus internen Leistungsbeziehungen					
28	- Aufwendungen aus internen Leistungsbeziehungen	467.150	476.550	486.050	495.800	495.800
29	= Jahresergebnis (= Zeilen 26 + 27 - 28)	-5.179.485	-6.193.230	-6.341.530	-6.320.633	-6.362.381

Entwicklung des Teilergebnisplanes des
Produktbereiches 1.14 - Umweltschutz - im Zeitverlauf

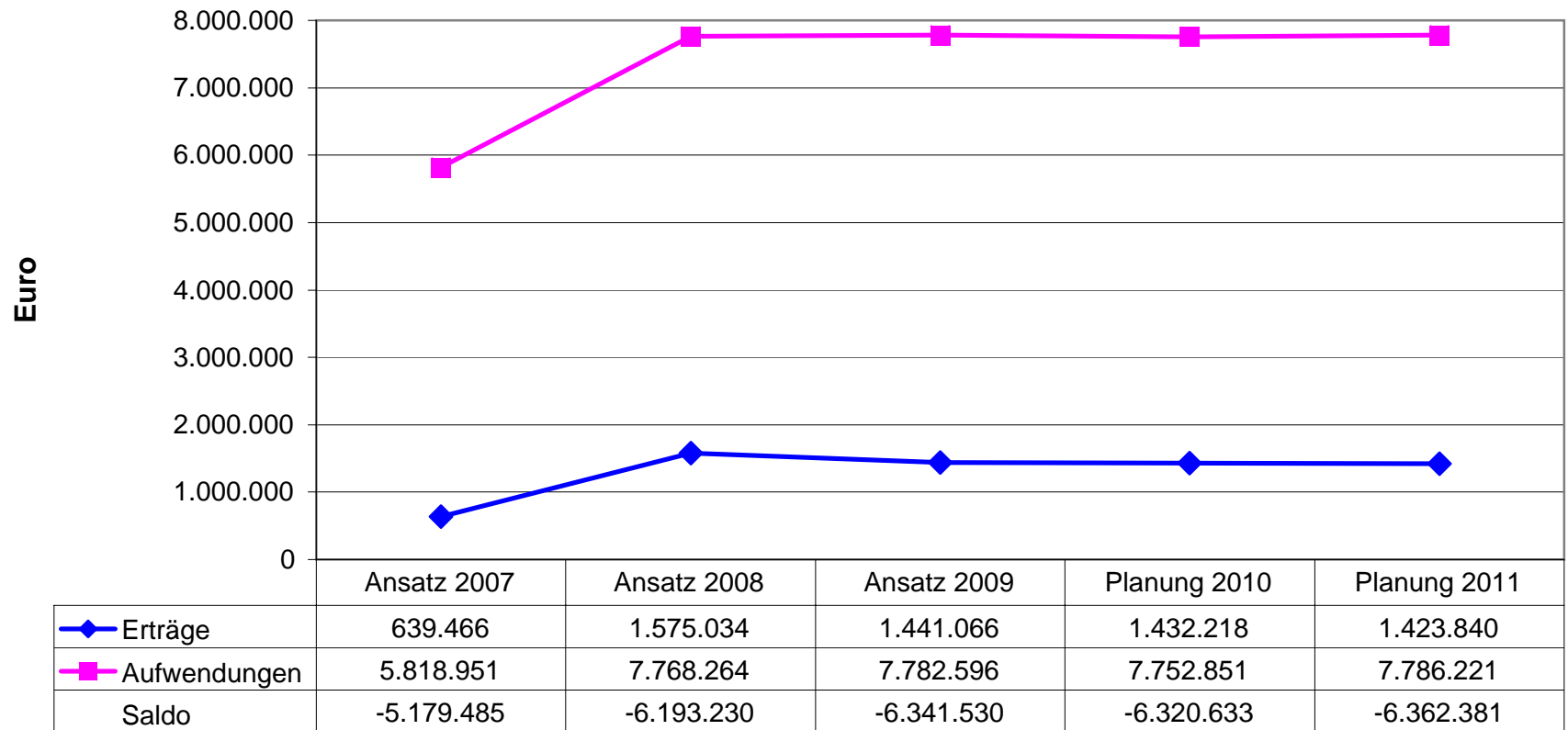

Teilergebnisplan Produktbereich 1.14 - Umweltschutz -
Erträge 2008 (1,58 Mio. €)

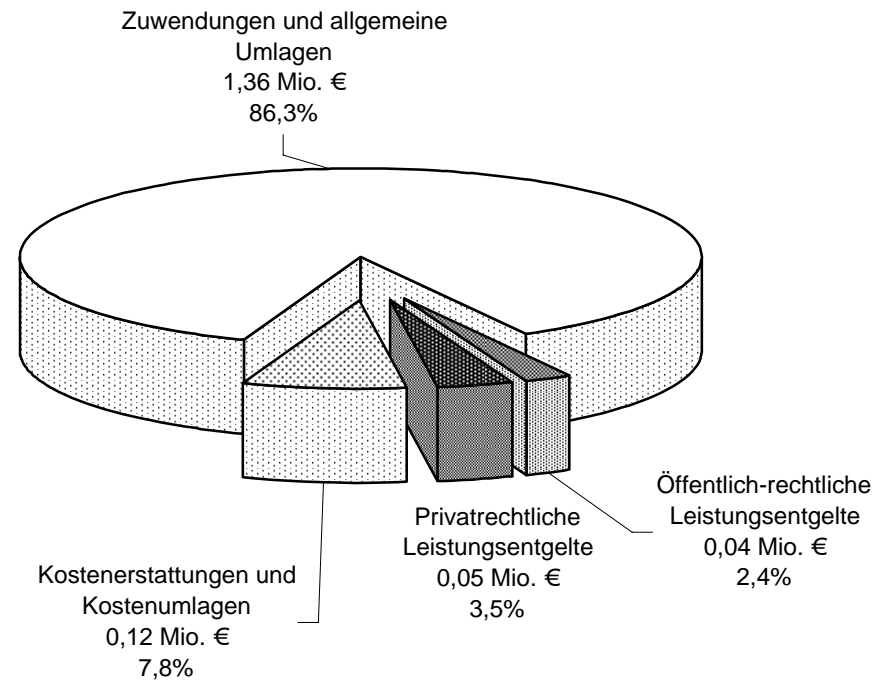

Teilergebnisplan Produktbereich 1.14 - Umweltschutz -
Aufwendungen 2008 (7,8 Mio. €)

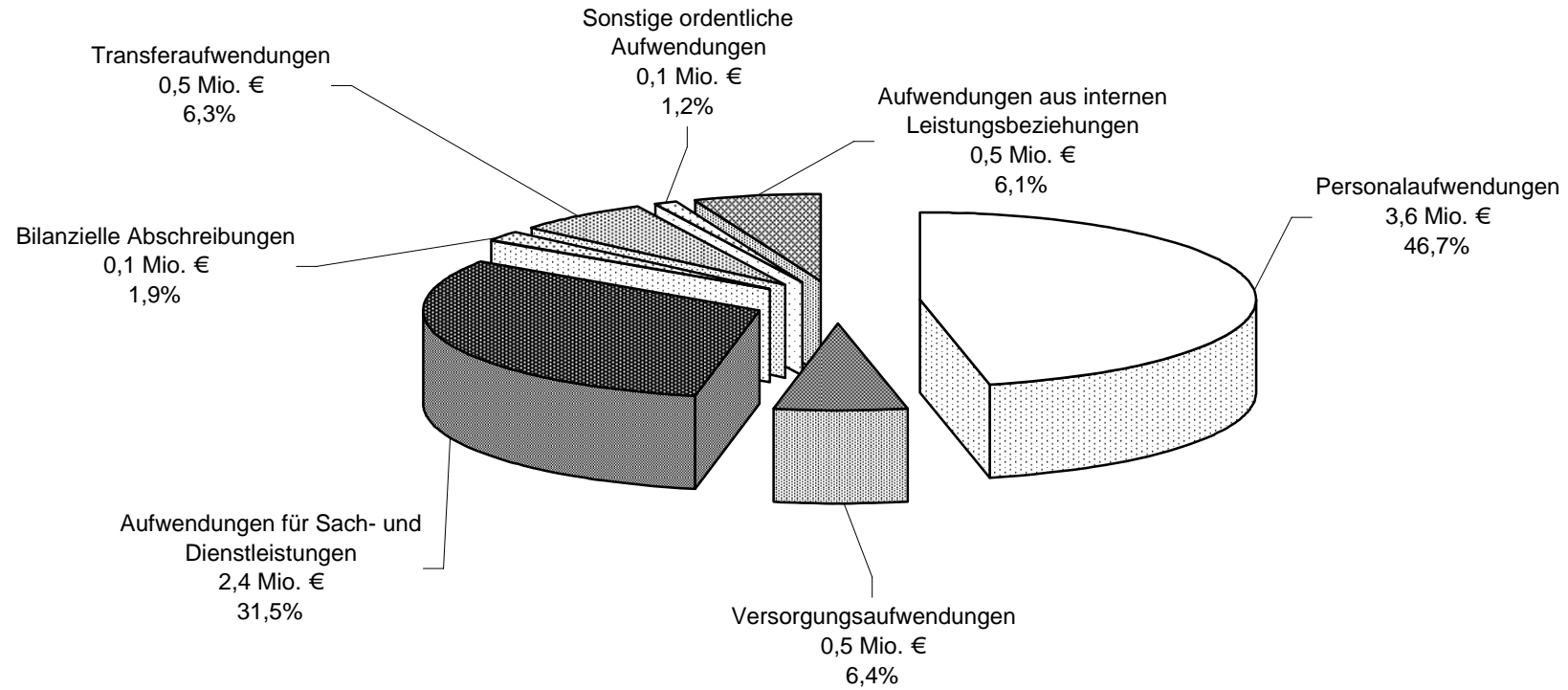

Teilergebnisplan Produktbereich 1.14 - Umweltschutz -
Erträge 2009 (1,44 Mio. €)

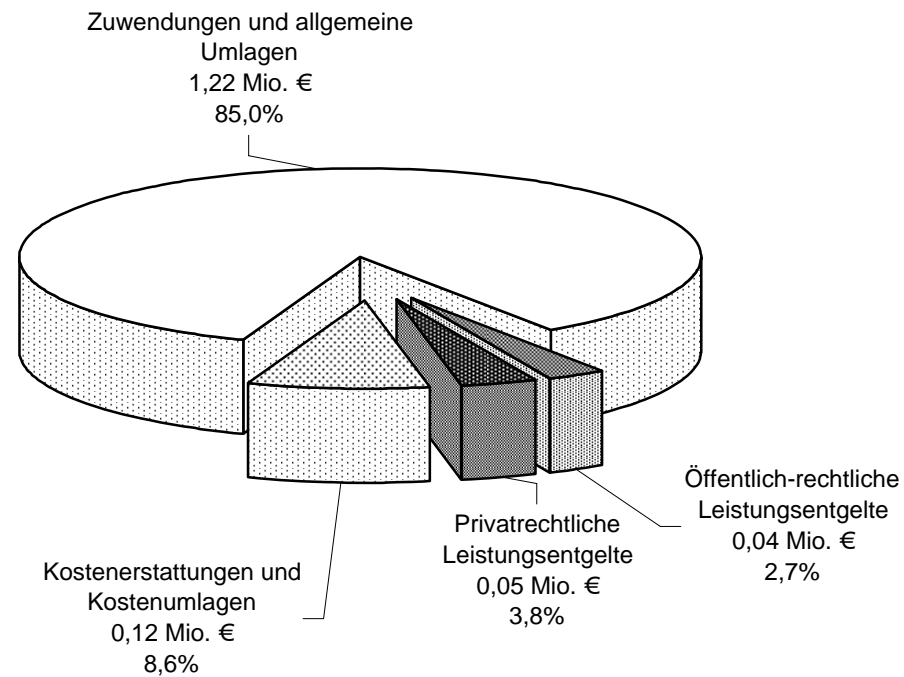

Teilergebnisplan Produktbereich 1.14 - Umweltschutz -
Aufwendungen 2009 (7,8 Mio. €)

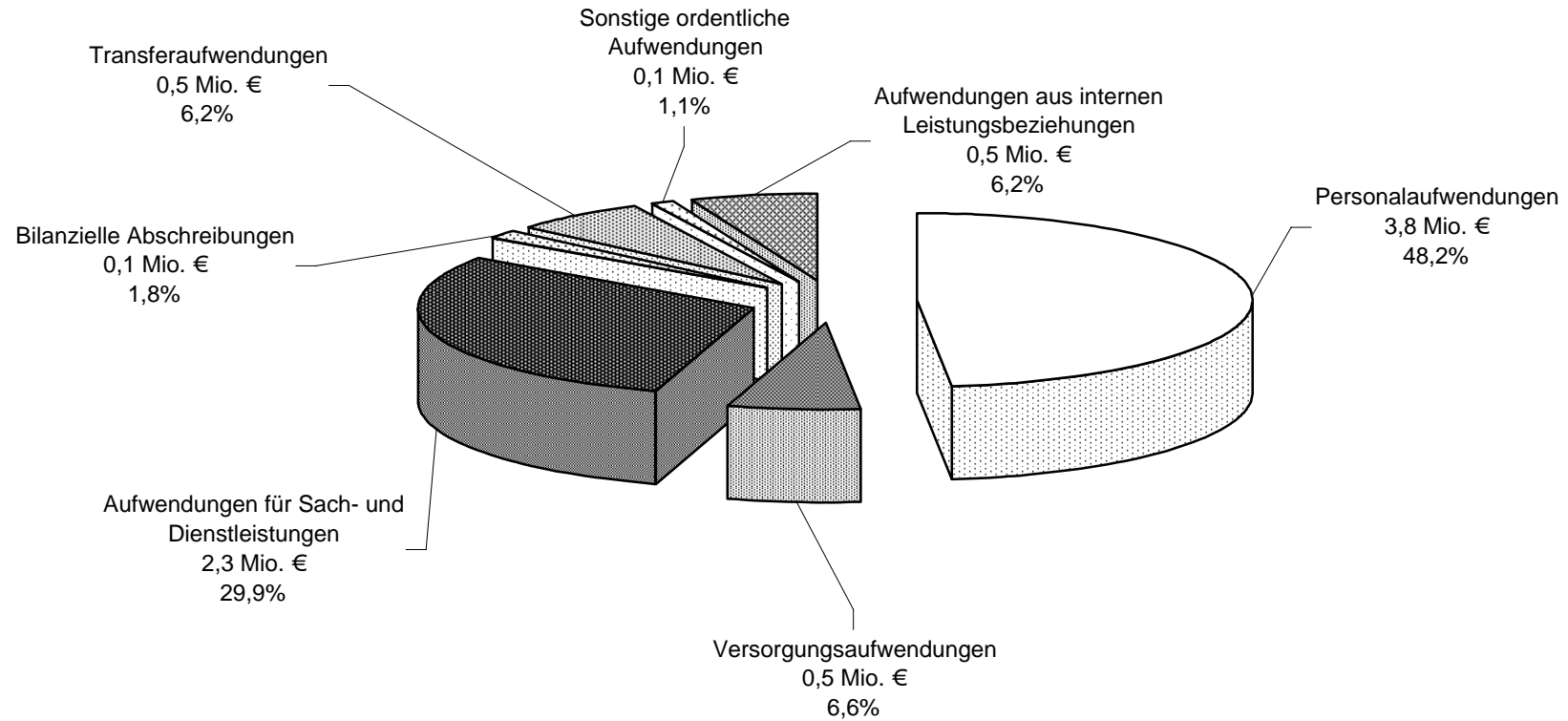

**Teilfinanzplan
Produktbereich 1.14
- Umweltschutz -**

Haushaltsplan - Beschluss 2008 / 2009

Stadt Essen

Stadtkämmerei

STADT
ESSEN

Teilfinanzplan - Produktbereich 1.14 (Umweltschutz)		Ansatz 2007	Ansatz 2008	Verpflichtungs- ermächtigung	Ansatz 2009	Planung 2010	Planung 2011
1	Steuern und ähnliche Abgaben						
2	+ Zuwendungen und allgemeine Umlagen	364.775	1.279.575		1.156.775	1.132.775	1.132.775
3	+ Sonstige Transfereinzahlungen						
4	+ Öffentlich-rechtliche Leistungsentgelte	38.500	38.500		38.500	63.500	63.500
5	+ Privatrechtliche Leistungsentgelte	54.550	54.650		54.650	54.650	54.650
6	+ Kostenerstattungen, Kostenumlagen	122.900	123.400		123.400	123.400	123.400
7	+ Sonstige Einzahlungen						
8	+ Zinsen und sonstige Finanzeinzahlungen						
9	= Einzahlungen aus laufender Verwaltungstätigkeit	580.725	1.496.125	0	1.373.325	1.374.325	1.374.325
10	- Personalauszahlungen	2.864.400	3.310.850		3.428.400	3.428.850	3.449.950
11	- Versorgungsauszahlungen	486.700	583.750		599.250	610.400	622.450
12	- Auszahlungen für Sach- und Dienstleistungen	1.487.340	10.455.749		2.325.079	2.282.710	2.286.873
13	- Zinsen und sonstige Finanzauszahlungen	4.900	1.000		1.000	1.000	1.000
14	- Transferauszahlungen	134.525	485.895		480.198	479.495	480.369
15	- sonstige Auszahlungen	79.100	91.812		85.986	85.702	85.852
16	= Auszahlungen aus laufender Verwaltungstätigkeit	5.056.965	14.929.057	0	6.919.913	6.888.156	6.926.494
17	= Saldo aus laufender Verwaltungstätigkeit (Zeile 9 ./ 16)	-4.476.240	-13.432.932	0	-5.546.588	-5.513.831	-5.552.169
18	+ Zuwendungen für Investitionsmaßnahmen	25	26.800		2.800	1.800	1.800
19	+ Einzahlungen aus der Veräußerung von Sachanlagen						
20	+ Einzahlungen aus der Veräußerung von Finanzanlagen						
21	+ Einzahlungen aus Beiträgen und ähnlichen Entgelten						
22	+ sonstige Investitionseinzahlungen						
23	= Einzahlungen aus Investitionstätigkeit	25	26.800	0	2.800	1.800	1.800

Haushaltsplan - Beschluss 2008 / 2009

Stadt Essen

Stadtkämmerei

STADT
ESSEN

Teilfinanzplan - Produktbereich 1.14 (Umweltschutz)		Ansatz 2007	Ansatz 2008	Verpflichtungs- ermächtigung	Ansatz 2009	Planung 2010	Planung 2011
24	- Auszahlungen für den Erwerb von Grundstücken/Gebäuden						
25	- Auszahlungen für Baumaßnahmen	233.000	68.000		67.500	67.500	67.500
26	- Auszahlungen für Erwerb von beweglichem Anlagevermögen	33.560	54.050		26.600	26.600	26.600
27	- Auszahlungen für den Erwerb von Finanzanlagen						
28	- Auszahlungen für Erwerb von aktivierbaren Zuwendungen	300.000					
29	- Sonstige Investitionsauszahlungen						
30	= Auszahlungen aus Investitionstätigkeiten	566.560	122.050	0	94.100	94.100	94.100
31	= Saldo aus Investitionstätigkeit (Zeilen 23 und 30)	-566.535	-95.250	0	-91.300	-92.300	-92.300

Produktbereich 1.15

- Wirtschaft und Tourismus -

Haushaltsplan - Beschluss 2008 / 2009

Stadt Essen

Stadtkämmerei

STADT
ESSEN

Darstellung der Teilpläne des Produktbereiches 1.15 (Wirtschaft und Tourismus) mit den Plandaten 2008

Zust. GB	Produkt- gruppen-Nr.	Produktgruppenbezeichnung	Ertrag	Aufwand	Saldo	Einzahlung	Auszahlung	Saldo
			aus Investitionstätigkeit					
1 A	1.15.01.01	Essener Wirtschaftsförderungs GmbH (EWG)	180.000	2.616.000	-2.436.000	0	0	0
1 B	1.15.02.02	Essener Versorgungs- und Verkehrs GmbH (EVV)	0	7.887.000	-7.887.000	21.271.550	21.427.550	-156.000
1 A	1.15.02.04	Messe Essen	0	1.133.484	-1.133.484	0	14.800.000	-14.800.000
1 A	1.15.03.01	Essener Marketing GmbH (EMG)	286.000	1.673.850	-1.387.850	0	0	0
			466.000	13.310.334	-12.844.334	21.271.550	36.227.550	-14.956.000

Haushaltsplan - Beschluss 2008 / 2009

Stadt Essen

Stadtkämmerei

STADT
ESSEN

Darstellung der Teilpläne des Produktbereiches 1.15 (Wirtschaft und Tourismus) mit den Plandaten 2009

Zust. GB	Produkt- gruppen-Nr.	Produktgruppenbezeichnung	Ertrag	Aufwand	Saldo	Einzahlung	Auszahlung	Saldo
			aus Investitionstätigkeit					
1 A	1.15.01.01	Essener Wirtschaftsförderungs GmbH (EWG)	185.000	1.720.000	-1.535.000	0	0	0
1 B	1.15.02.02	Essener Versorgungs- und Verkehrs GmbH (EVV)	0	16.333.000	-16.333.000	9.714.550	9.876.550	-162.000
1 A	1.15.02.04	Messe Essen	0	1.161.783	-1.161.783	0	0	0
1 A	1.15.03.01	Essener Marketing GmbH (EMG)	286.000	1.673.850	-1.387.850	0	0	0
			471.000	20.888.633	-20.417.633	9.714.550	9.876.550	-162.000

**Teilergebnisplan
Produktbereich 1.15
- Wirtschaft und Tourismus -**

Haushaltsplan - Beschluss 2008 / 2009

Stadt Essen

Stadtkämmerei

STADT
ESSEN

Teilergebnisplan - Produktbereich 1.15 (Wirtschaft und Tourismus)		Ansatz 2007	Ansatz 2008	Ansatz 2009	Planung 2010	Planung 2011
1	Steuern und ähnliche Abgaben					
2	+ Zuwendungen und allgemeine Umlagen					
3	+ Sonstige Transfererträge					
4	+ Öffentlich-rechtliche Leistungsentgelte					
5	+ Privatrechtliche Leistungsentgelte	461.000	466.000	471.000	476.000	476.000
6	+ Kostenerstattungen und Kostenumlagen					
7	+ Sonstige ordentliche Erträge					
8	+ Aktivierte Eigenleistungen					
9	+/- Bestandsveränderungen					
10	= Ordentliche Erträge	461.000	466.000	471.000	476.000	476.000
11	- Personalaufwendungen					
12	- Versorgungsaufwendungen					
13	- Aufwendungen für Sach- und Dienstleistungen	900.000	927.035	958.493	1.002.497	1.004.325
14	- Bilanzielle Abschreibungen					
15	- Transferaufwendungen	6.972.950	12.176.850	19.726.850	17.377.850	17.673.850
16	- Sonstige ordentliche Aufwendungen	210.450	206.449	203.290	202.501	202.870
17	= Ordentliche Aufwendungen	8.083.400	13.310.334	20.888.633	18.582.848	18.881.045
18	= Ergebnis der laufenden Verwaltungstätigkeit (= Zeilen 10 ./. 17)	-7.622.400	-12.844.334	-20.417.633	-18.106.848	-18.405.045
19	+ Finanzerträge					
20	- Zinsen und sonstige Finanzaufwendungen					
21	= Finanzergebnis (= Zeilen 19 ./. 20)	0	0	0	0	0
22	= Ordentliches Ergebnis (Zeilen 18 und 21)	-7.622.400	-12.844.334	-20.417.633	-18.106.848	-18.405.045
23	+ Außerordentliche Erträge					
24	- Außerordentliche Aufwendungen					
25	= Außerordentliches Ergebnis (= Zeilen 23 und 24)	0	0	0	0	0
26	= Ergebnis - vor Berücksichtigung der internen Leistungsbeziehungen - (= Zeilen 22 und 25)	-7.622.400	-12.844.334	-20.417.633	-18.106.848	-18.405.045
27	+ Erträge aus internen Leistungsbeziehungen					
28	- Aufwendungen aus internen Leistungsbeziehungen					
29	= Jahresergebnis (= Zeilen 26 + 27 - 28)	-7.622.400	-12.844.334	-20.417.633	-18.106.848	-18.405.045

Entwicklung des Teilergebnisplanes des
Produktbereiches 1.15 - Wirtschaft und Tourismus - im Zeitverlauf

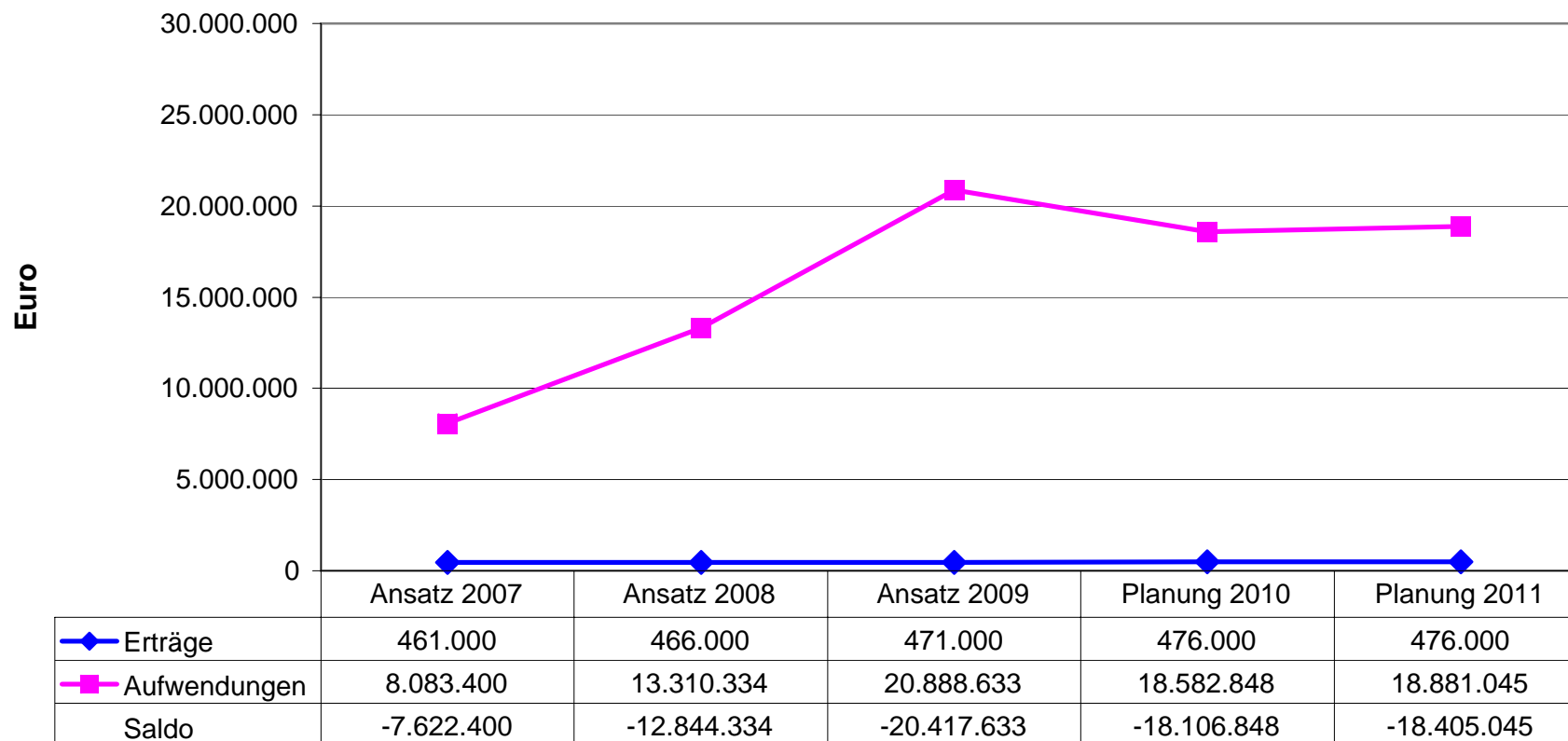

Teilergebnisplan Produktbereich 1.15 - Wirtschaft und Tourismus -
Erträge 2008 (0,5 Mio. €)

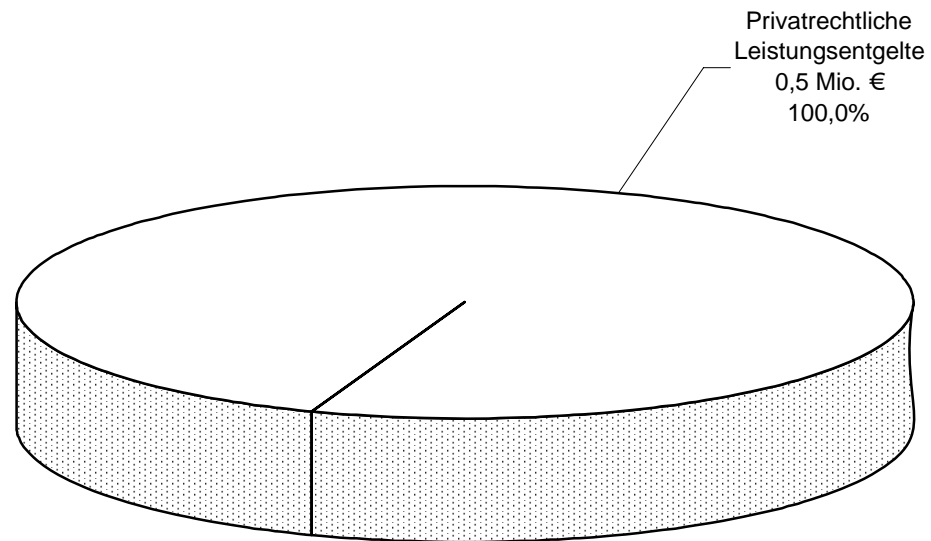

**Teilergebnisplan Produktbereich 1.15 - Wirtschaft und Tourismus -
Aufwendungen 2008 (13,3 Mio. €)**

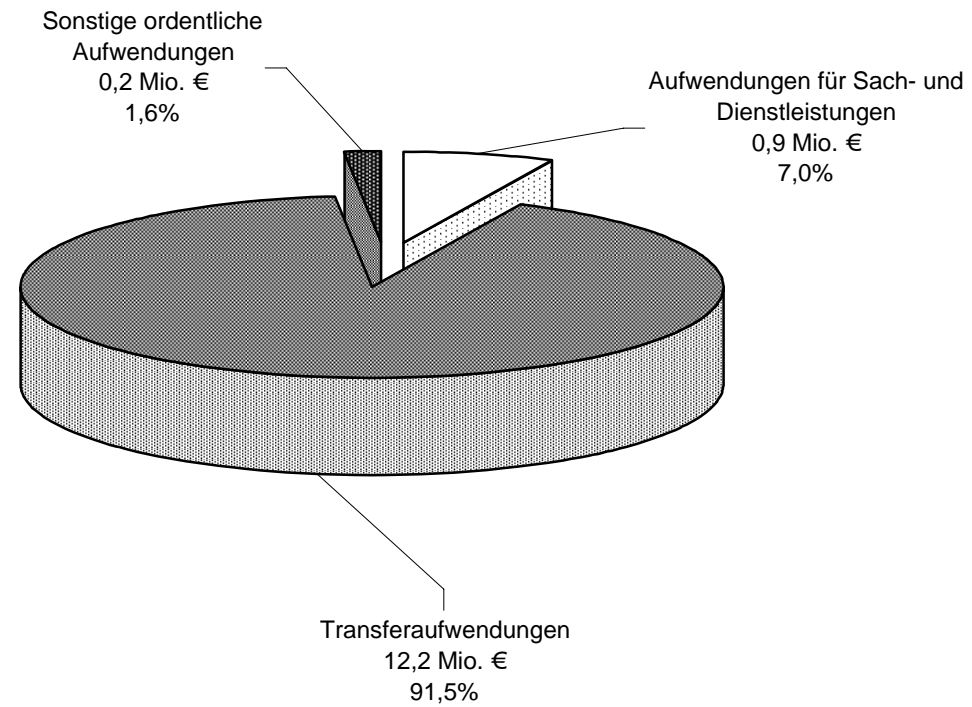

Teilergebnisplan Produktbereich 1.15 - Wirtschaft und Tourismus -
Erträge 2009 (0,5 Mio. €)

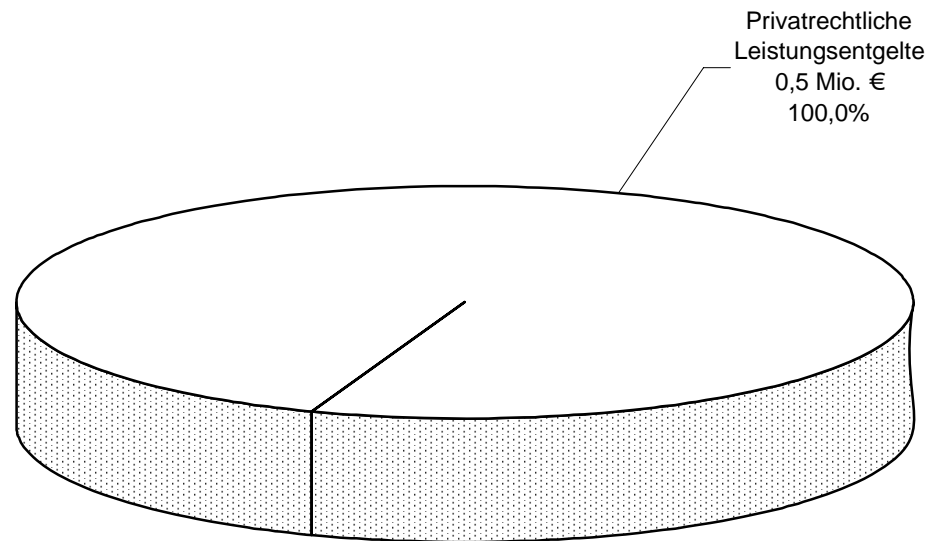

Teilergebnisplan Produktbereich 1.15 - Wirtschaft und Tourismus -
Aufwendungen 2009 (20,9 Mio. €)

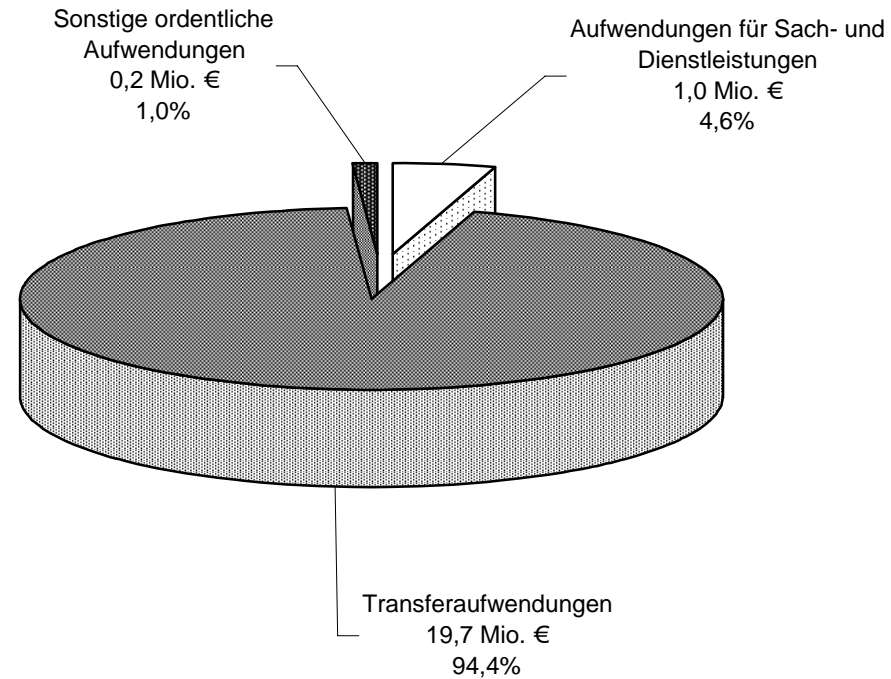

**Teilfinanzplan
Produktbereich 1.15
- Wirtschaft und Tourismus -**

Haushaltsplan - Beschluss 2008 / 2009

Stadt Essen

Stadtkämmerei

STADT
ESSEN

Teilfinanzplan - Produktbereich 1.15 (Wirtschaft und Tourismus)		Ansatz 2007	Ansatz 2008	Verpflichtungs- ermächtigung	Ansatz 2009	Planung 2010	Planung 2011
1	Steuern und ähnliche Abgaben						
2	+ Zuwendungen und allgemeine Umlagen						
3	+ Sonstige Transfereinzahlungen						
4	+ Öffentlich-rechtliche Leistungsentgelte						
5	+ Privatrechtliche Leistungsentgelte	461.000	466.000		471.000	476.000	476.000
6	+ Kostenerstattungen, Kostenumlagen						
7	+ Sonstige Einzahlungen						
8	+ Zinsen und sonstige Finanzeinzahlungen						
9	= Einzahlungen aus laufender Verwaltungstätigkeit	461.000	466.000	0	471.000	476.000	476.000
10	- Personalauszahlungen						
11	- Versorgungsauszahlungen						
12	- Auszahlungen für Sach- und Dienstleistungen	900.000	927.035		958.493	1.002.497	1.004.325
13	- Zinsen und sonstige Finanzauszahlungen						
14	- Transferauszahlungen	6.972.950	12.176.850		19.726.850	17.377.850	17.673.850
15	- sonstige Auszahlungen	210.450	206.449		203.290	202.501	202.870
16	= Auszahlungen aus laufender Verwaltungstätigkeit	8.083.400	13.310.334	0	20.888.633	18.582.848	18.881.045
17	= Saldo aus laufender Verwaltungstätigkeit (Zeile 9 ./ 16)	-7.622.400	-12.844.334	0	-20.417.633	-18.106.848	-18.405.045
18	+ Zuwendungen für Investitionsmaßnahmen						
19	+ Einzahlungen aus der Veräußerung von Sachanlagen						
20	+ Einzahlungen aus der Veräußerung von Finanzanlagen						
21	+ Einzahlungen aus Beiträgen und ähnlichen Entgelten						
22	+ sonstige Investitionseinzahlungen	24.714.550	21.271.550		9.714.550	9.714.550	9.714.550
23	= Einzahlungen aus Investitionstätigkeit	24.714.550	21.271.550	0	9.714.550	9.714.550	9.714.550

Haushaltsplan - Beschluss 2008 / 2009

Stadt Essen

Stadtkämmerei

STADT
ESSEN

Teilfinanzplan - Produktbereich 1.15 (Wirtschaft und Tourismus)		Ansatz 2007	Ansatz 2008	Verpflichtungs- ermächtigung	Ansatz 2009	Planung 2010	Planung 2011
24	- Auszahlungen für den Erwerb von Grundstücken/Gebäuden						
25	- Auszahlungen für Baumaßnahmen						
26	- Auszahlungen für Erwerb von beweglichem Anlagevermögen						
27	- Auszahlungen für den Erwerb von Finanzanlagen	150.000	14.956.000		162.000	162.000	4.662.000
28	- Auszahlungen für Erwerb von aktivierbaren Zuwendungen						
29	- Sonstige Investitionsauszahlungen	24.714.550	21.271.550		9.714.550	9.714.550	9.714.550
30	= Auszahlungen aus Investitionstätigkeiten	24.864.550	36.227.550	0	9.876.550	9.876.550	14.376.550
31	= Saldo aus Investitionstätigkeit (Zeilen 23 und 30)	-150.000	-14.956.000	0	-162.000	-162.000	-4.662.000

Produktbereich 1.16
- Allgemeine Finanzwirtschaft -

Haushaltsplan - Beschluss 2008/2009

Stadt Essen

Stadtkämmerei

STADT
ESSEN

Darstellung der Teilpläne des Produktbereiches 1.16 (Allgemeine Finanzwirtschaft) mit den Plandaten 2008

Zust. GB	Produkt- gruppen-Nr.	Produktgruppenbezeichnung	Ertrag	Aufwand	Saldo	Einzahlung	Auszahlung	Saldo
			aus Investitionstätigkeit					
2	1.16.01.01	Steuern, allgemeine Zuweisungen und allgemeine Umlagen	1.025.390.190	209.694.136	815.696.054	13.564.420	0	13.564.420
2	1.16.02.01	Sonstige allgemeine Finanzwirtschaft	63.402.330	134.603.515	-71.201.185	2.601.400	0	2.601.400
			1.088.792.520	344.297.651	744.494.869	16.165.820	0	16.165.820

Haushaltsplan - Beschluss 2008/2009

Stadt Essen

Stadtkämmerei

STADT
ESSEN

Darstellung der Teilpläne des Produktbereiches 1.16 (Allgemeine Finanzwirtschaft) mit den Plandaten 2009

Zust. GB	Produkt- gruppen-Nr.	Produktgruppenbezeichnung	Ertrag	Aufwand	Saldo	Einzahlung	Auszahlung	Saldo
			aus Investitionstätigkeit					
2	1.16.01.01	Steuern, allgemeine Zuweisungen und allgemeine Umlagen	1.104.052.064	223.853.259	880.198.805	12.167.000	0	12.167.000
2	1.16.02.01	Sonstige allgemeine Finanzwirtschaft	63.227.630	147.837.078	-84.609.448	2.661.050	0	2.661.050
			1.167.279.694	371.690.337	795.589.357	14.828.050	0	14.828.050

**Teilergebnisplan
Produktbereich 1.16
- Allgemeine Finanzwirtschaft -**

Haushaltsplan - Beschluss 2008 / 2009

Stadt Essen

Stadtkämmerei

STADT
ESSEN

Teilergebnisplan - Produktbereich 1.16 (Allgemeine Finanzwirtschaft)		Ansatz 2007	Ansatz 2008	Ansatz 2009	Planung 2010	Planung 2011
1	Steuern und ähnliche Abgaben	779.005.050	734.317.056	766.333.000	805.838.000	846.038.000
2	+ Zuwendungen und allgemeine Umlagen	268.611.870	291.073.134	337.719.064	317.503.000	324.693.000
3	+ Sonstige Transfererträge	6.450				
4	+ Öffentlich-rechtliche Leistungsentgelte					
5	+ Privatrechtliche Leistungsentgelte					
6	+ Kostenerstattungen und Kostenumlagen					
7	+ Sonstige ordentliche Erträge	56.534.800	56.329.800	56.276.800	56.223.800	56.160.800
8	+ Aktivierte Eigenleistungen					
9	+/- Bestandsveränderungen					
10	= Ordentliche Erträge	1.104.158.170	1.081.719.990	1.160.328.864	1.179.564.800	1.226.891.800
11	- Personalaufwendungen					
12	- Versorgungsaufwendungen					
13	- Aufwendungen für Sach- und Dienstleistungen					
14	- Bilanzielle Abschreibungen					
15	- Transferaufwendungen	203.684.250	195.058.812	208.469.116	217.663.327	227.741.141
16	- Sonstige ordentliche Aufwendungen	15.894.300	17.666.838	18.413.221	17.223.170	17.223.454
17	= Ordentliche Aufwendungen	219.578.550	212.725.651	226.882.338	234.886.496	244.964.595
18	= Ergebnis der laufenden Verwaltungstätigkeit (= Zeilen 10 ./. 17)	884.579.620	868.994.339	933.446.526	944.678.304	981.927.205
19	+ Finanzerträge	7.188.680	7.072.530	6.950.830	6.826.230	6.698.480
20	- Zinsen und sonstige Finanzaufwendungen	123.920.200	131.572.000	144.808.000	164.499.000	173.157.000
21	= Finanzergebnis (= Zeilen 19 ./. 20)	-116.731.520	-124.499.470	-137.857.170	-157.672.770	-166.458.520
22	= Ordentliches Ergebnis (Zeilen 18 und 21)	767.848.100	744.494.869	795.589.356	787.005.534	815.468.685
23	+ Außerordentliche Erträge					
24	- Außerordentliche Aufwendungen					
25	= Außerordentliches Ergebnis (= Zeilen 23 und 24)	0	0	0	0	0
26	= Ergebnis - vor Berücksichtigung der internen Leistungsbeziehungen - (= Zeilen 22 und 25)	767.848.100	744.494.869	795.589.356	787.005.534	815.468.685
27	+ Erträge aus internen Leistungsbeziehungen					
28	- Aufwendungen aus internen Leistungsbeziehungen					
29	= Jahresergebnis (= Zeilen 26 + 27 - 28)	767.848.100	744.494.869	795.589.356	787.005.534	815.468.685

Entwicklung des Teilergebnisplanes des
Produktbereiches 1.16 - Allgemeine Finanzwirtschaft - im Zeitverlauf

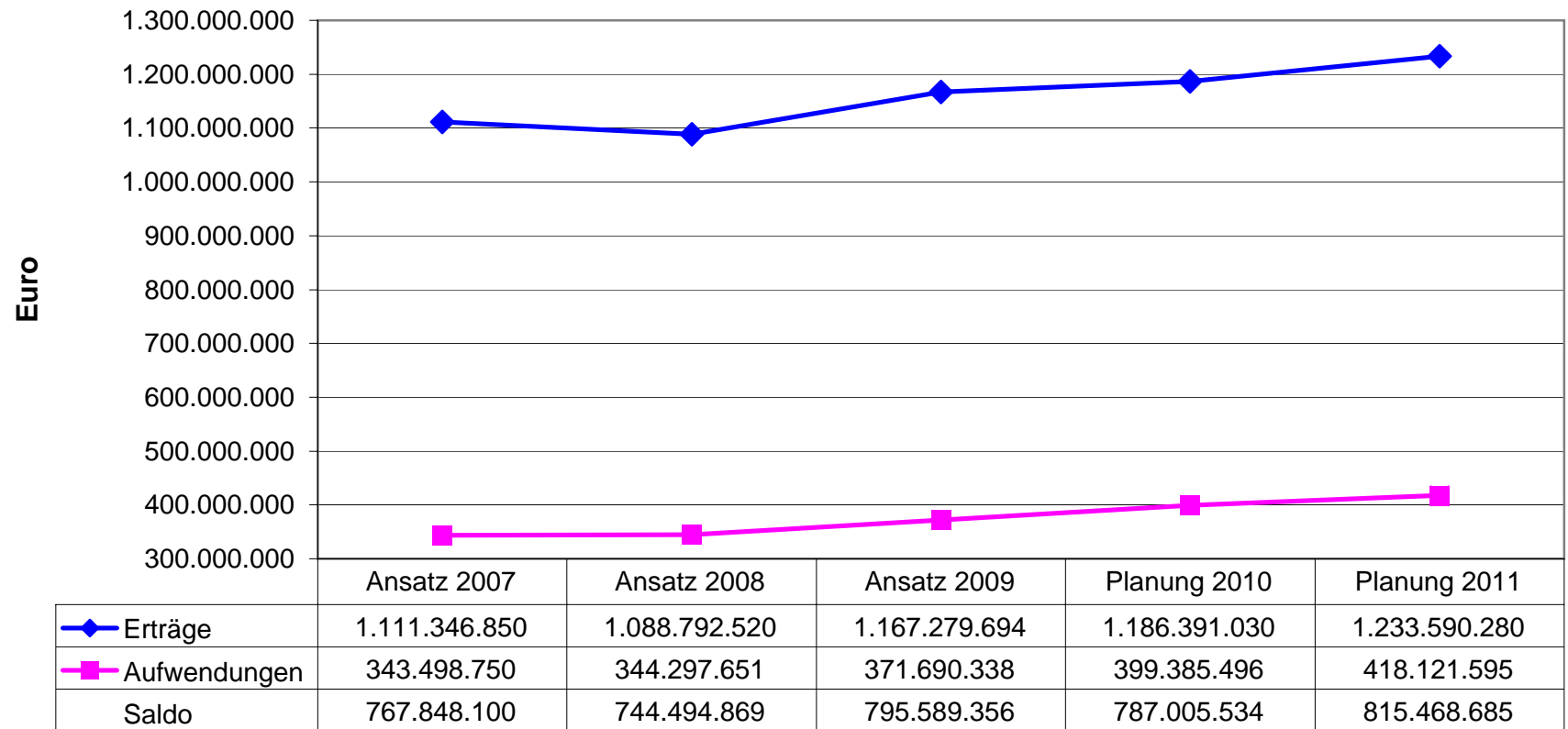

Teilergebnisplan Produktbereich 1.16 - Allgemeine Finanzwirtschaft -
Erträge 2008 (1088,8 Mio. €)

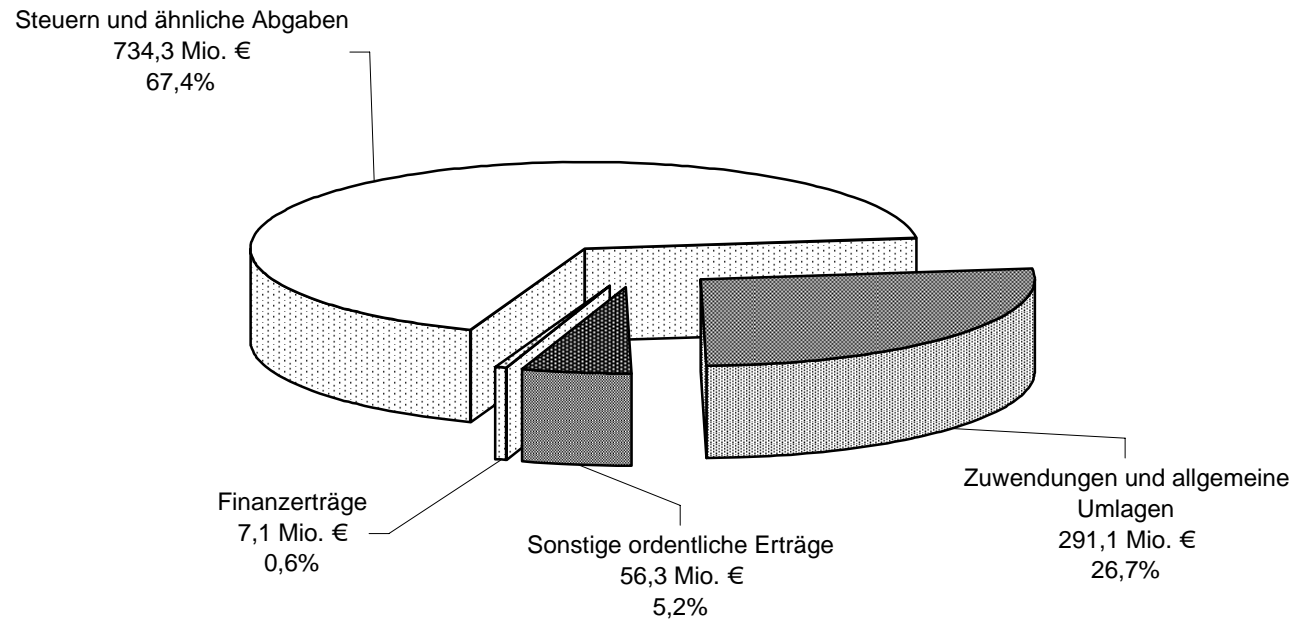

**Teilergebnisplan Produktbereich 1.16 - Allgemeine Finanzwirtschaft -
Aufwendungen 2008 (344,3 Mio. €)**

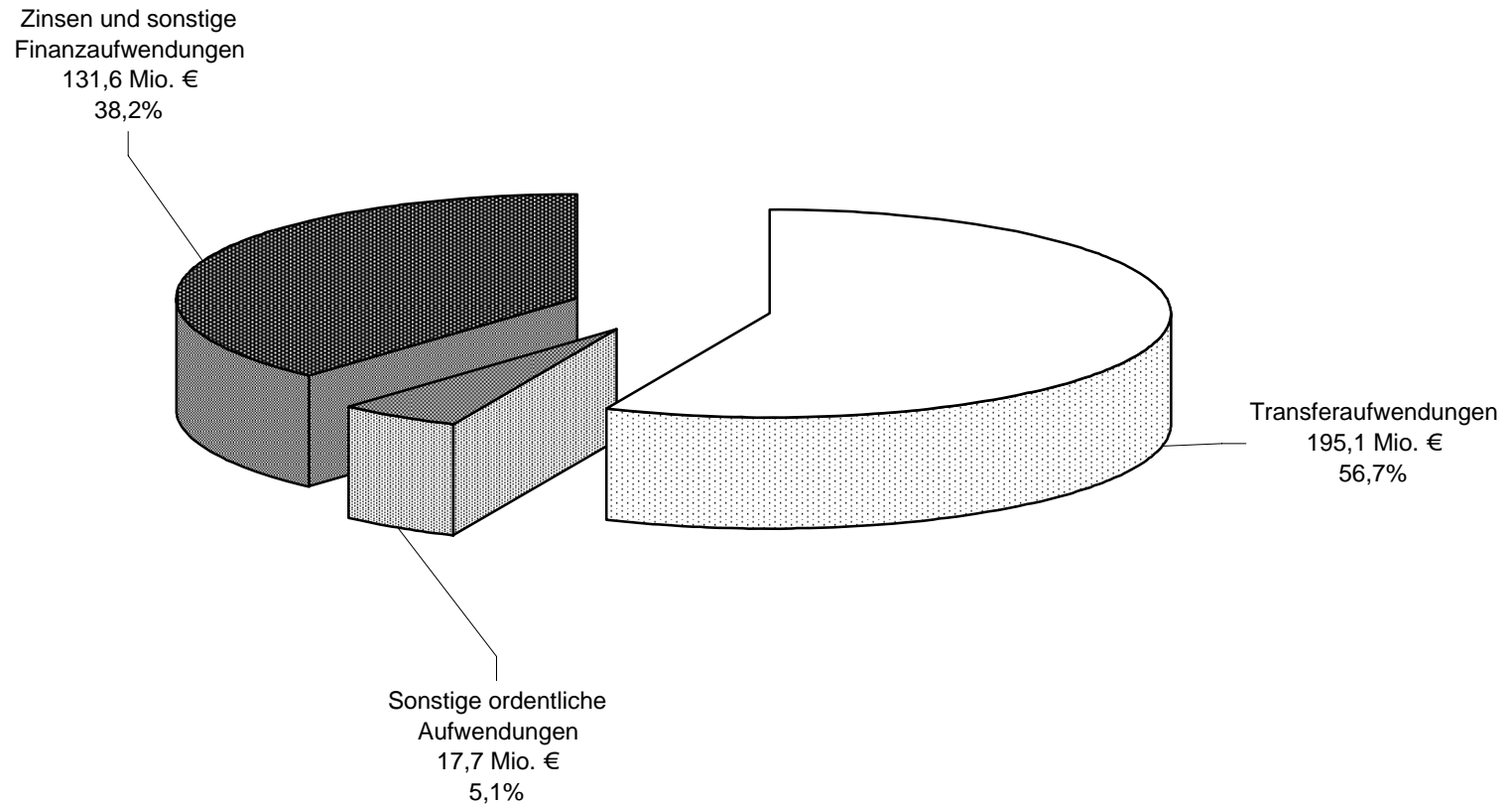

Teilergebnisplan Produktbereich 1.16 - Allgemeine Finanzwirtschaft -
Erträge 2009 (1167,3 Mio. €)

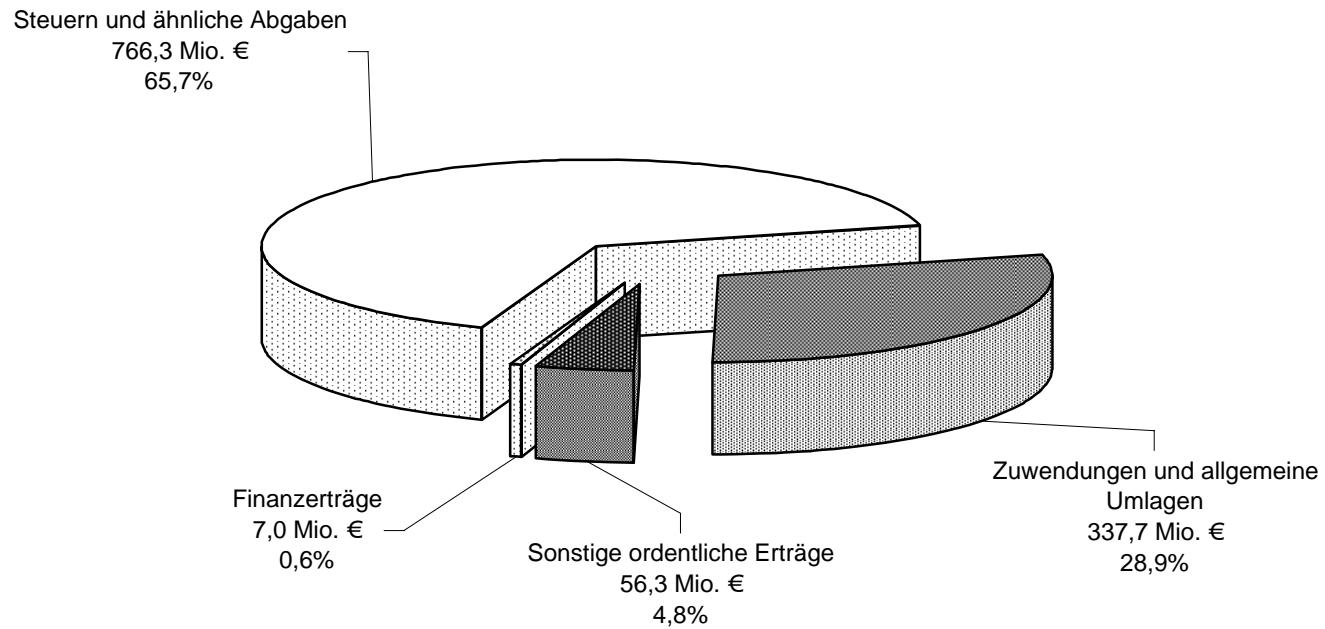

**Teilergebnisplan Produktbereich 1.16 - Allgemeine Finanzwirtschaft -
Aufwendungen 2009 (371,7 Mio. €)**

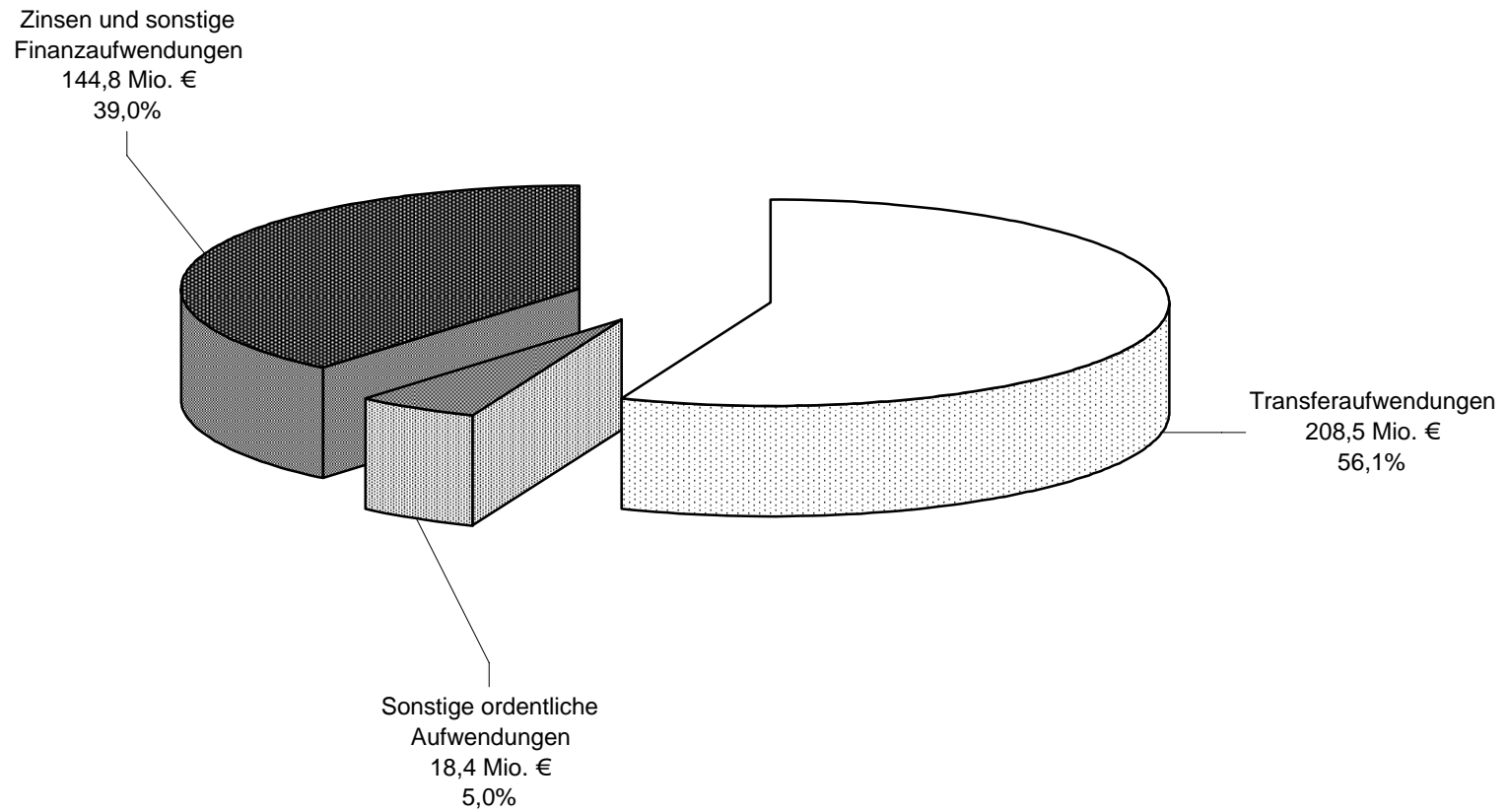

**Teilfinanzplan
Produktbereich 1.16
- Allgemeine Finanzwirtschaft -**

Haushaltsplan - Beschluss 2008 / 2009

Stadt Essen

Stadtkämmerei

STADT
ESSEN

Teilfinanzplan - Produktbereich 1.16 (Allgemeine Finanzwirtschaft)		Ansatz 2007	Ansatz 2008	Verpflichtungs- ermächtigung	Ansatz 2009	Planung 2010	Planung 2011
1	Steuern und ähnliche Abgaben	779.005.050	734.317.056		766.333.000	805.838.000	846.038.000
2	+ Zuwendungen und allgemeine Umlagen	268.611.870	291.073.134		337.719.064	317.503.000	324.693.000
3	+ Sonstige Transfereinzahlungen	6.450					
4	+ Öffentlich-rechtliche Leistungsentgelte						
5	+ Privatrechtliche Leistungsentgelte	3.676.850	4.890.650		3.883.800	3.883.800	3.883.800
6	+ Kostenerstattungen, Kostenumlagen						
7	+ Sonstige Einzahlungen	56.970.700	56.329.800		56.788.020	56.735.020	56.672.020
8	+ Zinsen und sonstige Finanzeinzahlungen	7.188.680	7.072.530		6.950.830	6.826.230	6.698.480
9	= Einzahlungen aus laufender Verwaltungstätigkeit	1.115.459.600	1.093.683.170	0	1.171.674.714	1.190.786.050	1.237.985.300
10	- Personalauszahlungen						
11	- Versorgungsauszahlungen						
12	- Auszahlungen für Sach- und Dienstleistungen						
13	- Zinsen und sonstige Finanzauszahlungen	123.920.200	136.149.663		144.808.000	164.499.000	173.157.000
14	- Transferauszahlungen	203.684.250	195.058.812		208.469.116	217.663.327	227.741.141
15	- sonstige Auszahlungen	4.275.050	18.226.548		4.846.241	4.651.190	4.651.474
16	= Auszahlungen aus laufender Verwaltungstätigkeit	331.879.500	349.435.024	0	358.123.358	386.813.516	405.549.615
17	= Saldo aus laufender Verwaltungstätigkeit (Zeile 9 ./ 16)	783.580.100	744.248.146	0	813.551.356	803.972.534	832.435.685
18	+ Zuwendungen für Investitionsmaßnahmen	10.673.550	13.564.420		12.167.000	12.569.000	12.985.000
19	+ Einzahlungen aus der Veräußerung von Sachanlagen						
20	+ Einzahlungen aus der Veräußerung von Finanzanlagen						
21	+ Einzahlungen aus Beiträgen und ähnlichen Entgelten						
22	+ sonstige Investitionseinzahlungen	2.570.450	2.607.750		2.656.550	2.719.600	2.394.600
23	= Einzahlungen aus Investitionstätigkeit	13.244.000	16.172.170	0	14.823.550	15.288.600	15.379.600

Haushaltsplan - Beschluss 2008 / 2009

Stadt Essen

Stadtkämmerei

STADT
ESSEN

Teilfinanzplan - Produktbereich 1.16 (Allgemeine Finanzwirtschaft)		Ansatz 2007	Ansatz 2008	Verpflichtungs- ermächtigung	Ansatz 2009	Planung 2010	Planung 2011
24	- Auszahlungen für den Erwerb von Grundstücken/Gebäuden						
25	- Auszahlungen für Baumaßnahmen						
26	- Auszahlungen für Erwerb von beweglichem Anlagevermögen						
27	- Auszahlungen für den Erwerb von Finanzanlagen						
28	- Auszahlungen für Erwerb von aktivierbaren Zuwendungen						
29	- Sonstige Investitionsauszahlungen						
30	= Auszahlungen aus Investitionstätigkeiten	0	0	0	0	0	0
31	= Saldo aus Investitionstätigkeit (Zeilen 23 und 30)	13.244.000	16.172.170	0	14.823.550	15.288.600	15.379.600

Produktbereich 1.17

- Stiftungen -

Haushaltsplan - Beschluss 2008/2009

Stadt Essen

Stadtkämmerei

STADT
ESSEN

Darstellung der Teilpläne des Produktbereiches 1.17 (Stiftungen) mit den Plandaten 2008

Zust. GB	Produkt- gruppen-Nr.	Produktgruppenbezeichnung	Ertrag	Aufwand	Saldo	Einzahlung	Auszahlung	Saldo
			aus Investitionstätigkeit					
2	1.17.01.01	Stiftungen	2.720.650	2.725.196	-4.546	0	0	0
			2.720.650	2.725.196	-4.546	0	0	0

Haushaltsplan - Beschluss 2008/2009

Stadt Essen

Stadtkämmerei

STADT
ESSEN

Darstellung der Teilpläne des Produktbereiches 1.17 (Stiftungen) mit den Plandaten 2009

Zust. GB	Produkt- gruppen-Nr.	Produktgruppenbezeichnung	Ertrag	Aufwand	Saldo	Einzahlung	Auszahlung	Saldo
			aus Investitionstätigkeit					
2	1.17.01.01	Stiftungen	2.766.800	2.771.346	-4.546	0	0	0
			2.766.800	2.771.346	-4.546	0	0	0

**Teilergebnisplan
Produktbereich 1.17
- Stiftungen -**

Haushaltsplan - Beschluss 2008 / 2009

Stadt Essen

Stadtkämmerei

STADT
ESSEN

Teilergebnisplan - Produktbereich 1.17 (Stiftungen)		Ansatz 2007	Ansatz 2008	Ansatz 2009	Planung 2010	Planung 2011
1	Steuern und ähnliche Abgaben					
2	+ Zuwendungen und allgemeine Umlagen					
3	+ Sonstige Transfererträge					
4	+ Öffentlich-rechtliche Leistungsentgelte					
5	+ Privatrechtliche Leistungsentgelte					
6	+ Kostenerstattungen und Kostenumlagen					
7	+ Sonstige ordentliche Erträge					
8	+ Aktivierte Eigenleistungen					
9	+/- Bestandsveränderungen					
10	= Ordentliche Erträge	0	0	0	0	0
11	- Personalaufwendungen					
12	- Versorgungsaufwendungen					
13	- Aufwendungen für Sach- und Dienstleistungen					
14	- Bilanzielle Abschreibungen	4.546	4.546	4.546	4.546	4.546
15	- Transferaufwendungen					
16	- Sonstige ordentliche Aufwendungen					
17	= Ordentliche Aufwendungen	4.546	4.546	4.546	4.546	4.546
18	= Ergebnis der laufenden Verwaltungstätigkeit (= Zeilen 10 J. 17)	-4.546	-4.546	-4.546	-4.546	-4.546
19	+ Finanzerträge					
20	- Zinsen und sonstige Finanzaufwendungen					
21	= Finanzergebnis (= Zeilen 19 J. 20)	0	0	0	0	0
22	= Ordentliches Ergebnis (Zeilen 18 und 21)	-4.546	-4.546	-4.546	-4.546	-4.546
23	+ Außerordentliche Erträge	2.550.000	2.720.650	2.766.800	2.799.600	2.776.400
24	- Außerordentliche Aufwendungen	2.550.000	2.720.650	2.766.800	2.799.600	2.776.400
25	= Außerordentliches Ergebnis (= Zeilen 23 und 24)	0	0	0	0	0
26	= Ergebnis - vor Berücksichtigung der internen Leistungsbeziehungen - (= Zeilen 22 und 25)	-4.546	-4.546	-4.546	-4.546	-4.546
27	+ Erträge aus internen Leistungsbeziehungen					
28	- Aufwendungen aus internen Leistungsbeziehungen					
29	= Jahresergebnis (= Zeilen 26 + 27 - 28)	-4.546	-4.546	-4.546	-4.546	-4.546

Entwicklung des Teilergebnisplanes des
Produktbereiches 1.17 - Stiftungen - im Zeitverlauf

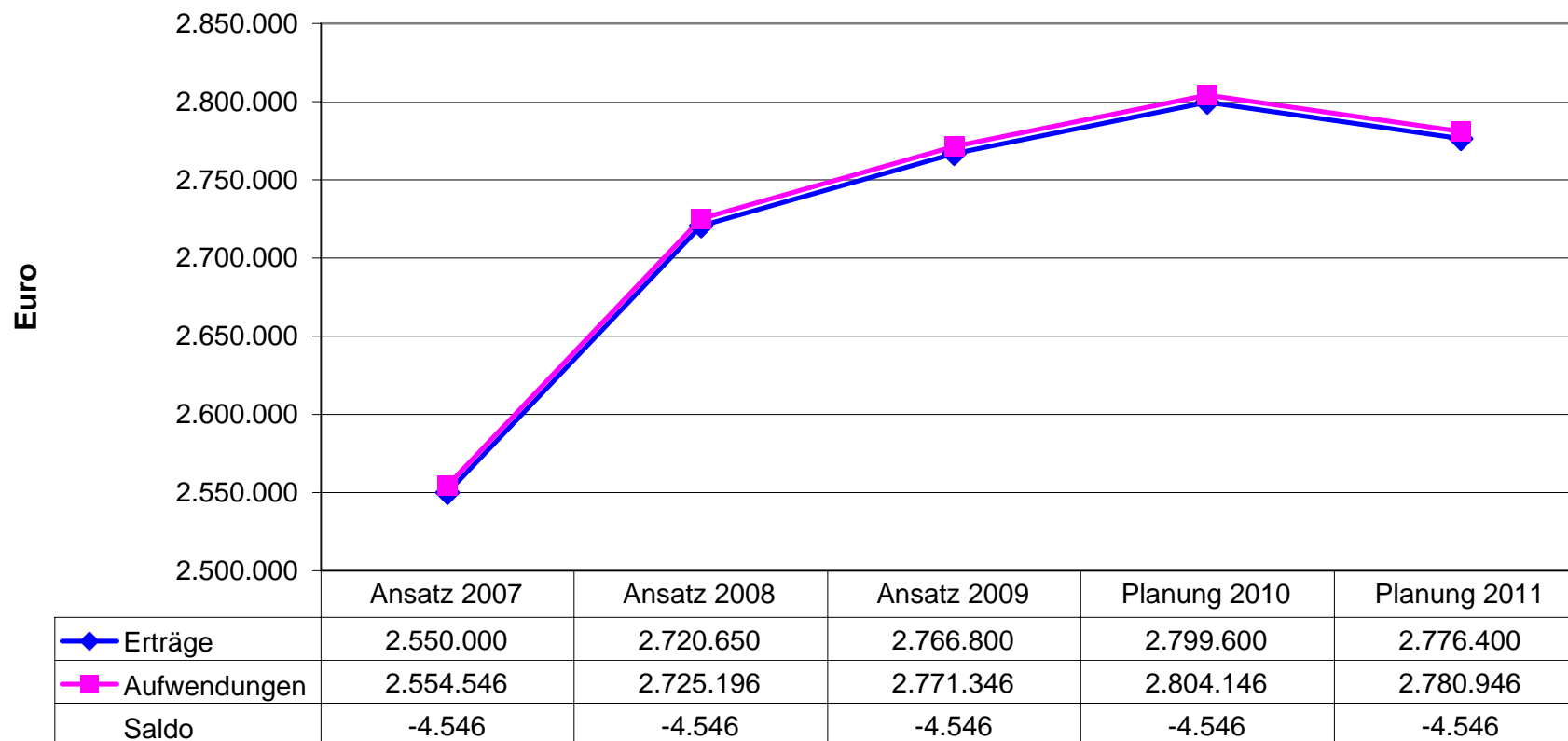

Teilergebnisplan Produktbereich 1.17 - Stiftungen -
Erträge 2008 (2,72 Mio. €)

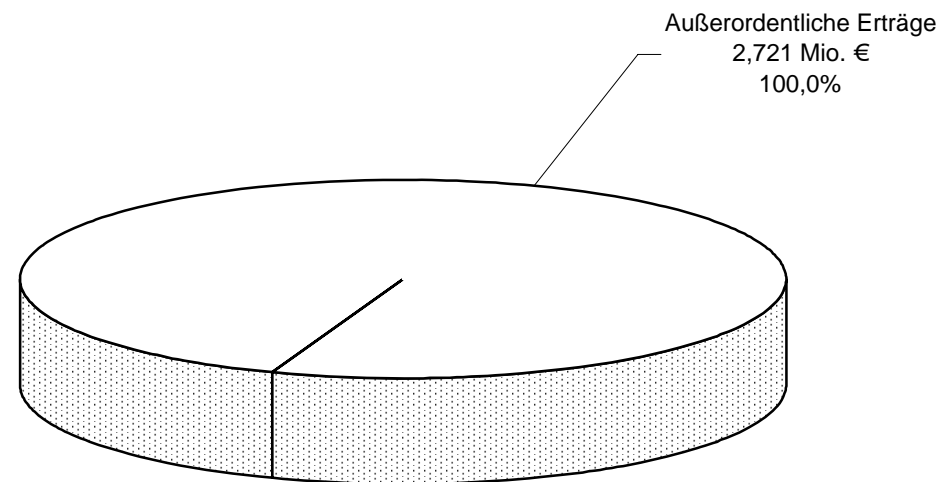

Teilergebnisplan Produktbereich 1.17 - Stiftungen -
Aufwendungen 2008 (2,73 Mio. €)

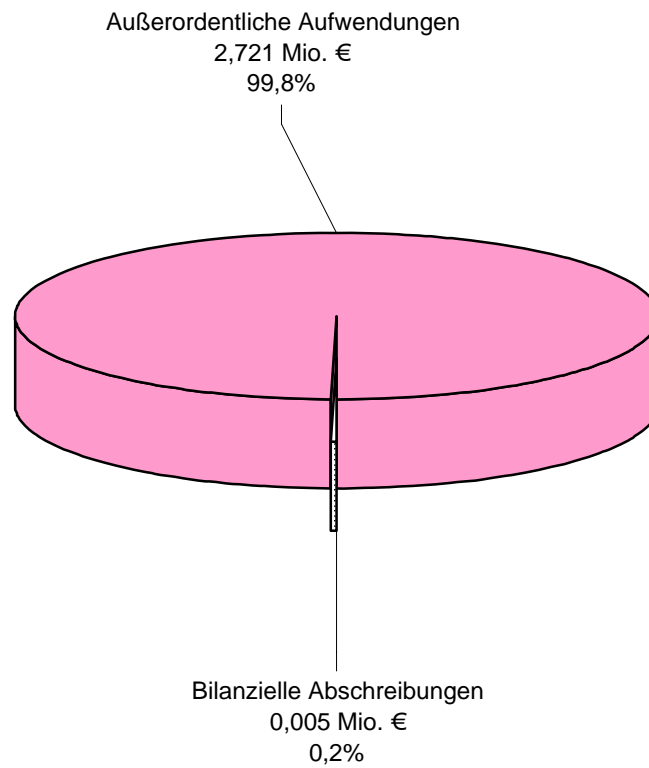

**Teilergebnisplan Produktbereich 1.17 - Stiftungen -
Erträge 2009 (2,767 Mio. €)**

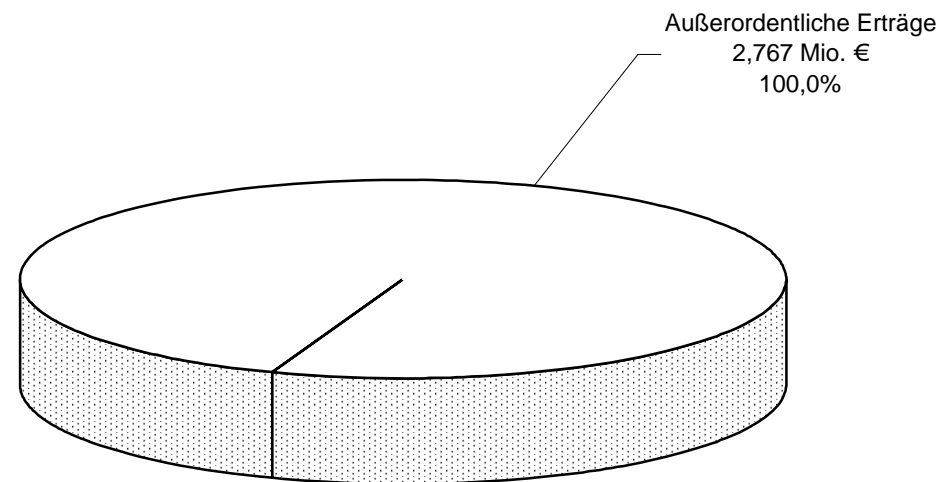

Teilergebnisplan Produktbereich 1.17 - Stiftungen -
Aufwendungen 2009 (2,771 Mio. €)

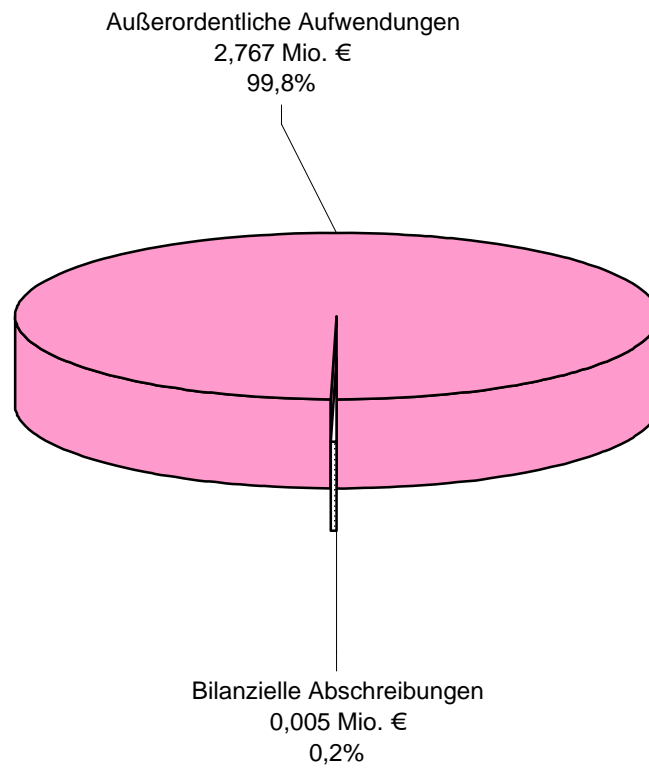

**Teilfinanzplan
Produktbereich 1.17
- Stiftungen -**

